

# Imprimante laser couleur MPF

---

## Guide de l'utilisateur

**Septembre 2018**

---

Type(s) de machine(s) :

7529

Modèle(s) :

081, 230, 238, 436, 496, 636, 638, 698, 836, 838, 898 et leurs modèles équivalents

# Contenus

- Consignes de sécurité..... 7**
  - Conventions.....7
  - Déclaration du produit..... 7
- A propos de l'imprimante..... 10**
  - Sélection d'un emplacement pour l'imprimante..... 10
  - Configurations de l'imprimante.....11
  - Connexion des câbles.....13
- Utilisation du panneau de commandes..... 15**
  - Panneau de commandes avec écran LCD 2,4 pouces.....15
  - Panneau de commande avec écran tactile 4,3 pouces..... 16
  - Panneau de commandes avec écran tactile 7 pouces..... 17
  - Comprendre l'état de la touche Marche/arrêt et du voyant.....17
- Configuration et utilisation des applications présentes sur l'écran d'accueil..... 19**
  - Utilisation de l'écran d'accueil..... 19
  - Personnalisation de l'écran d'accueil..... 20
  - Utilisation de la personnalisation de l'affichage..... 20
  - Configuration de la fonction Scan Center..... 21
  - Configuration de Card Copy..... 21
  - A l'aide du Centre de raccourcis.....22
  - Configuration de Quotas.....22
  - Utilisation du Générateur de code QR..... 22
  - Configuration des paramètres Eco..... 23
  - Bénéficier de l'assistance clientèle..... 23
  - Gestion des signets..... 23
    - Création de signets..... 23
    - Création de dossiers ..... 24
  - Gérer les contacts..... 24
    - Ajout de contacts ..... 24
    - Ajout de groupes..... 25
    - Modification des contacts ou des groupes ..... 25
    - Suppression des contacts ou des groupes..... 25

<b>Configuration et utilisation des fonctions d'accessibilité.....</b>	<b>26</b>
Activation de l'assistance vocale.....	26
Navigation sur l'écran à l'aide de gestes.....	26
Activation du mode Agrandissement.....	27
Réglage du débit de parole de l'assistance vocale.....	27
Utilisation du clavier à l'écran.....	27
Activation des codes PIN (numéros d'identification personnels) ou des mots de passe énoncés.....	27
<b>Chargement du papier et des supports spéciaux.....</b>	<b>28</b>
Définition du type et du format de papier.....	28
Configuration des paramètres de papier Universel.....	28
Chargement des tiroirs.....	28
Alimentation du chargeur multifonction.....	30
Alimentation du chargeur manuel.....	32
Tiroirs chaînés.....	33
<b>Support papier.....</b>	<b>34</b>
Formats de papier pris en charge.....	34
Types de support pris en charge.....	36
Grammages de papiers pris en charge.....	37
<b>Impression.....</b>	<b>39</b>
Impression depuis un ordinateur.....	39
Impression à partir d'un appareil mobile.....	39
Impression à partir d'un lecteur flash.....	40
Lecteurs flash et types de fichiers pris en charge.....	41
Configuration des travaux confidentiels.....	42
Impression de travaux confidentiels et suspendus.....	42
Impression de la liste des échantillons de polices.....	43
<b>Copie.....</b>	<b>44</b>
Réalisation d'une copie.....	44
Copie de photos.....	44
Copie sur du papier à en-tête.....	44
Copie des deux côtés du papier.....	45
Réduction ou agrandissement de copies.....	45

Assemblage des copies.....	45
Insertion d'intercalaires entre les copies.....	45
Copie de plusieurs pages sur une feuille.....	46
Création d'un raccourci de copie.....	46
<b>Envoi d'e-mails.....</b>	<b>47</b>
Configuration de la fonction d'email.....	47
Configuration des paramètres de courrier électronique.....	47
Envoi d'un courrier électronique.....	47
Création d'un raccourci pour envoyer un e-mail.....	48
<b>Envoi d'une télécopie.....</b>	<b>49</b>
Configuration de l'imprimante en télécopieur.....	49
Envoi d'une télécopie.....	55
Planification d'une télécopie.....	56
Création d'un raccourci de destinations de télécopies.....	56
Modification de la résolution de la télécopie.....	57
Réglage de l'intensité de télécopie.....	57
Affichage d'un journal de télécopie.....	57
Blocage des télécopies non sollicitées (télécopies de publicité, anonymes).....	57
Suspension des télécopies.....	58
Transfert d'une télécopie.....	58
<b>Numérisation.....</b>	<b>59</b>
Numérisation vers un serveur FTP.....	59
Création d'un raccourci FTP.....	59
Numérisation vers un lecteur flash.....	59
Envoi de documents numérisés vers un ordinateur.....	60
<b>Présentation des menus de l'imprimante.....</b>	<b>61</b>
Affichage des menus.....	61
Périphérique.....	62
Imprimer.....	75
Papier.....	84
Copie.....	87
Télécopie.....	90
Courrier électronique.....	102

FTP.....110

Pilote USB..... 114

Réseau/Ports..... 120

Sécurité.....132

Rapports..... 139

Aide.....141

Dépannage..... 141

Impression de la page des paramètres de menu..... 141

**Sécurisation de l'imprimante.....142**

Emplacement du logement de sécurité.....142

Effacement de la mémoire de l'imprimante..... 142

Effacement de la mémoire du disque dur de l'imprimante.....143

Chiffrement du disque dur de l'imprimante..... 143

Restauration des paramètres usine..... 143

Déclaration relative à la volatilité.....144

**Maintenance de l'imprimante.....145**

Réglage du volume du haut-parleur..... 145

Utilisation en réseau..... 146

Nettoyage des pièces de l'imprimante..... 148

Commande de pièces et de fournitures.....151

Remplacement des pièces et fournitures..... 152

Déplacement de l'imprimante..... 165

Economie d'énergie et de papier.....166

**Elimination des bourrages..... 168**

Réduction des risques de bourrage..... 168

Identification des zones de bourrage..... 169

Bourrage papier dans les tiroirs.....170

Bourrage papier derrière la porte A..... 170

Bourrage papier dans le réceptacle standard.....174

Bourrage papier dans le chargeur multifonction.....176

Bourrage papier dans le chargeur manuel.....177

Bourrage papier derrière la porte C.....177

<b>Dépannage.....</b>	<b>179</b>
Problèmes de connexion réseau.....	179
Problèmes liés aux options matérielles.....	181
Problèmes liés aux fournitures.....	183
Problèmes de chargement du papier.....	183
Problèmes d'impression.....	187
Problèmes de qualité des couleurs.....	214
Problèmes de télécopie.....	217
Problèmes de numérisation.....	220
Contacter l'assistance clientèle.....	224
<b>Mise à niveau et migration.....</b>	<b>225</b>
Matériel.....	225
Logiciel.....	235
Microcode.....	236
<b>Avis.....</b>	<b>237</b>
<b>Index.....</b>	<b>246</b>

# Consignes de sécurité

## Conventions

**Remarque** : Une *Remarque* fournit des informations pouvant vous être utiles.

**Avertissement** : Un *Avertissement* signale un danger susceptible d'endommager le logiciel ou le matériel.

**ATTENTION** : La mention *Attention* vous signale un risque de blessure corporelle.

Il existe différentes mises en garde :



**ATTENTION—RISQUE DE BLESSURE** : Signale un risque de blessure.



**ATTENTION—RISQUE D'ELECTROCUTION** : Signale un risque d'électrocution.



**ATTENTION—SURFACE CHAUDE** : Signale un risque de brûlure de contact.



**ATTENTION—RISQUE DE BASCULEMENT** : Signale un risque d'écrasement.



**ATTENTION : RISQUE DE PINCEMENT** : Signale un risque de pincement entre des pièces mobiles.



**ATTENTION - ROTATION DES LAMES DU VENTILATEUR** : Signale un risque de coupures dues aux pales du ventilateur en mouvement.

## Déclaration du produit



**ATTENTION—RISQUE DE BLESSURE** : Pour éviter tout risque d'électrocution ou d'incendie, branchez le câble d'alimentation directement à une prise électrique répondant aux exigences requises et correctement mise à la terre, proche du produit et facile d'accès.



**ATTENTION—RISQUE DE BLESSURE** : Pour éviter tout risque d'incendie ou d'électrocution, utilisez uniquement le câble d'alimentation fourni avec ce produit ou un câble de remplacement autorisé par le fabricant.



**ATTENTION—RISQUE DE BLESSURE** : Ce produit ne doit pas être utilisé avec des rallonges, des barres multiprises, des rallonges multiprises ou des périphériques UPS. La capacité de ces types d'accessoires peut être facilement dépassée par une imprimante laser, d'où un risque de dégâts matériels, d'incendie ou de performances d'impression amoindries.











**AVERTISSEMENT - RISQUE DE BLESSURE - UTILISATION DE PARASURTENSEURS** : Les parasurtenseurs ayant été testés pour être utilisés avec cette imprimante sont disponibles auprès de votre technicien. L'utilisation des parasurtenseurs dont les caractéristiques ne sont pas compatibles avec les spécifications et exigences de cette imprimante peut entraîner un risque d'incendie, de dommages matériels, de blessures ou de mauvaise performance de l'imprimante.



**ATTENTION—RISQUE DE BLESSURE** : Pour réduire le risque d'incendie, utilisez uniquement un câble de télécommunication 26 AWG minimum (RJ-11) pour connecter ce produit au réseau téléphonique public. Pour les utilisateurs en Australie, le câble doit être approuvé par l'Australian Communications and Media Authority.





**ATTENTION—RISQUE D'ELECTROCUTION** : Pour éviter tout risque d'électrocution, n'installez pas la machine à proximité d'un point d'eau ou dans un environnement humide.

-  **ATTENTION—RISQUE D'ELECTROCUTION** : Pour éviter tout risque d'électrocution, n'installez pas ce produit, et n'effectuez aucun branchement électrique (raccordement du câble d'alimentation, installation de la fonction de télécopie) ou téléphonique en cas d'orage violent.
-  **ATTENTION—RISQUE DE BLESSURE** : abstenez-vous de couper, de tordre, de plier, d'écraser le câble d'alimentation ou de poser des objets lourds dessus. Ne le soumettez pas à une usure ou une utilisation abusive. Ne pincez pas le cordon d'alimentation entre des objets, par exemple des meubles, et un mur. Un risque d'incendie ou de choc électrique pourrait s'ensuivre. Vérifiez régulièrement que le câble d'alimentation ne présente pas ces problèmes. Avant de l'inspecter, débranchez-le de la prise électrique.
-  **ATTENTION—RISQUE D'ELECTROCUTION** : Pour éviter tout risque d'électrocution, vérifiez que toutes les connexions externes (telles que les connexions Ethernet et téléphonique) sont correctement installées dans les ports appropriés.
-  **ATTENTION—RISQUE D'ELECTROCUTION** : Pour éviter tout risque d'électrocution lorsque vous devez accéder à la carte contrôleur, ou installer du matériel en option ou des cartes mémoire alors que l'imprimante est déjà en service, mettez celle-ci hors tension et débranchez son câble d'alimentation de la prise électrique avant de poursuivre. Si d'autres périphériques sont connectés à l'imprimante, mettez-les également hors tension et débranchez tous les câbles reliés à l'imprimante.
-  **ATTENTION—RISQUE D'ELECTROCUTION** : Pour éviter tout risque d'électrocution, n'utilisez pas la fonction de télécopie en cas d'orage violent.
-  **ATTENTION—RISQUE D'ELECTROCUTION** : pour éviter tout risque d'électrocution lors du nettoyage de l'extérieur de l'imprimante, débranchez le cordon d'alimentation électrique de la prise et déconnectez tous les câbles de l'imprimante avant de continuer.
-  **ATTENTION—RISQUE DE BLESSURE** : Si votre imprimante pèse plus de 18 kg, l'intervention d'au moins deux personnes est nécessaire pour la soulever sans risque.
-  **ATTENTION—RISQUE DE BLESSURE** : Avant de déplacer l'imprimante, suivez les instructions ci-dessous pour éviter de vous blesser ou d'endommager l'imprimante :
- Vérifiez que tous les tiroirs et portes sont correctement fermés.
  - Mettez l'imprimante hors tension, puis débranchez le cordon d'alimentation de la prise électrique.
  - Débranchez tous les cordons et câbles de l'imprimante.
  - Si l'imprimante dispose de bacs en option séparés au sol ou d'options de sortie fixées, retirez-les avant de déplacer l'imprimante.
  - Si l'imprimante est équipée d'un socle à roulettes, roulez-la avec précaution vers le nouvel emplacement. Manipulez l'ensemble avec précaution lors du passage sur des seuils et des différences de niveau du sol.
  - Si l'imprimante ne dispose pas d'un socle à roulettes, mais est dotée de bacs en option ou d'options de sortie, retirez les options de sortie et soulevez l'imprimante pour la séparer des bacs. N'essayez pas de soulever l'imprimante et les options en même temps.
  - Utilisez toujours les poignées de l'imprimante pour la soulever.
  - Si vous utilisez un chariot pour déplacer l'imprimante, veillez à ce que sa surface puisse accueillir toute la base de l'imprimante.
  - Si vous utilisez un chariot pour déplacer les options matérielles, veillez à ce que sa surface puisse accueillir les dimensions de ces options.
  - Maintenez l'imprimante en position verticale.
  - Evitez tout mouvement brusque.





- Prenez garde de ne pas laisser vos doigts sous l'imprimante lorsque vous la posez.
- Assurez-vous qu'il y a suffisamment d'espace autour de l'imprimante.

 **ATTENTION—RISQUE DE BASCULEMENT** : Pour installer une ou plusieurs options sur votre imprimante ou votre MFP, vous aurez peut-être besoin d'un support à roulettes, d'un meuble ou d'un autre système prévu pour stabiliser la machine et éviter les blessures. Pour plus d'informations sur les configurations possibles, contactez le revendeur de l'imprimante.

 **ATTENTION—RISQUE DE BASCULEMENT** : Pour réduire le risque d'instabilité de l'appareil, chargez chaque bac séparément. Laissez tous les bacs fermés jusqu'à ce que vous ayez besoin de les ouvrir.

 **ATTENTION—SURFACE CHAUDE** : L'intérieur de l'imprimante risque d'être brûlant. Pour réduire le risque de brûlure, laissez la surface ou le composant refroidir avant d'y toucher.

 **ATTENTION : RISQUE DE PINCEMENT** : Pour éviter tout risque de blessure par pincement, agissez avec précaution au niveau des zones signalées par cette étiquette. Les blessures par pincement peuvent se produire autour des pièces mobiles telles que les engrenages, portes, tiroirs et capots.

 **ATTENTION - ROTATION DES LAMES DU VENTILATEUR** : Pour éviter tout risque de coupures dues aux pales du ventilateur en mouvement, mettez l'imprimante hors tension et débranchez le câble d'alimentation de la prise murale avant d'accéder à des zones qui portent ce symbole.

 **ATTENTION—RISQUE DE BLESSURE** : Ce produit utilise un laser. L'utilisation de commandes ou de réglages, ou la mise en place de procédures autres que celles spécifiées dans le *Guide de l'utilisateur* peuvent entraîner des risques d'exposition aux rayonnements laser.

 **ATTENTION—RISQUE DE BLESSURE** : La batterie lithium de ce produit n'est pas destinée à être remplacée. Il existe un risque d'explosion si une batterie lithium est placée de façon incorrecte. Ne rechargez pas, ne démontez pas et n'incinerez pas une batterie lithium. Mettez les batteries lithium usagées au rebut selon les instructions du fabricant et les réglementations locales.

Ce produit a été conçu, testé et approuvé afin de satisfaire à des normes de sécurité générale strictes et d'utiliser des composants spécifiques du fabricant. Les caractéristiques de sécurité de certains éléments ne sont pas toujours connues. Le fabricant n'est pas responsable de l'utilisation de pièces de rechange d'autres fabricants.

Pour toute intervention ou réparation autre que celles décrites dans la documentation de l'utilisateur, adressez-vous à un représentant du service approprié.

Ce produit utilise un procédé d'impression thermique qui chauffe le support d'impression, ce qui peut provoquer des émanations provenant du support. Vous devez lire intégralement la section relative aux instructions de mise en service qui traitent du choix des supports d'impression afin d'éviter d'éventuelles émanations dangereuses.

Ce produit peut générer un dégagement d'ozone en fonctionnement normal et être équipé d'un filtre conçu pour limiter les concentrations d'ozone à des niveaux inférieurs à ceux préconisés par la législation. Pour éviter une forte concentration d'ozone lors d'une utilisation intensive, installez ce produit dans une zone bien ventilée et remplacez les filtres d'ozone et d'évacuation si cette instruction figure les consignes d'entretien du produit. Si ces consignes ne font aucune référence aux filtres, cela signifie que ce produit ne comporte pas de filtres à remplacer.

**CONSERVEZ PRÉCIEUSEMENT CES CONSIGNES.**

# A propos de l'imprimante

## Sélection d'un emplacement pour l'imprimante

- Laissez suffisamment d'espace pour ouvrir les tiroirs, les capots et les portes et installer les options matérielles.
- Installez l'imprimante à proximité d'une prise électrique.

**⚠ ATTENTION—RISQUE DE BLESSURE :** Pour éviter tout risque d'électrocution ou d'incendie, branchez le câble d'alimentation directement à une prise électrique répondant aux exigences requises et correctement mise à la terre, proche du produit et facile d'accès.

**⚠ ATTENTION—RISQUE D'ELECTROCUTION :** Pour éviter tout risque d'électrocution, n'installez pas la machine à proximité d'un point d'eau ou dans un environnement humide.

- Assurez-vous que la pièce est aérée conformément à la dernière révision de la norme ASHRAE 62 ou de la norme 156 du Comité technique CEN.
- Posez-la sur une surface plane, stable et propre.
- Veuillez suivre les instructions suivantes :
  - Nettoyer, sécher et enlever la poussière
  - Tenir à l'écart des agrafes et des trombones
  - Ne pas exposer directement aux courants d'air provenant des appareils de climatisation, des chauffages ou des ventilateurs
  - Ne pas exposer directement aux rayons du soleil, à un taux d'humidité élevé ou à des variations de températures
- Observez la plage de températures.

Température de fonctionnement	10 à 32,2 °C (50 à 90 °F)
-------------------------------	---------------------------

- Pour que l'imprimante soit correctement ventilée, l'espace disponible recommandé autour d'elle est le suivant :



1	Haut	305 mm (12 po)
2	Arrière	102 mm (4 po)
3	Côté droit	76 mm (3 po)
4	Avant	508 mm (20 po) <b>Remarque :</b> L'espace minimum nécessaire à l'avant de l'imprimante est de 76 mm (3 po).
5	Côté gauche	76 mm (3 po)

## Configurations de l'imprimante

 **ATTENTION—RISQUE DE BASCULEMENT :** pour installer une ou plusieurs options sur votre imprimante ou votre MFP, vous aurez peut-être besoin d'un support à roulettes, d'un meuble ou d'un autre système prévu pour stabiliser la machine et éviter les blessures. Pour plus d'informations sur les configurations possibles, contactez le revendeur de l'imprimante.

 **ATTENTION—RISQUE DE BASCULEMENT :** pour réduire le risque d'instabilité de l'appareil, chargez chaque tiroir séparément. Laissez tous les tiroirs fermés jusqu'à ce que vous ayez besoin de les ouvrir.

Vous pouvez configurer votre imprimante en ajoutant un double bac 650 feuilles ou un bac 550 feuilles en option. Pour plus d'informations, reportez-vous à la section [« Installation des tiroirs en option » à la page 234](#).



1	Dispositif d'alimentation automatique de documents (DAA)
2	Tiroir du DAA
3	Réceptacle standard
4	Réceptacle du DAA
5	Tiroir 250 feuilles standard
6	Double tiroir 650 feuilles en option <b>Remarque :</b> Ce tiroir est disponible uniquement sur certains modèles d'imprimante.
7	Bac 550 feuilles en option <b>Remarque :</b> Ce tiroir est disponible uniquement sur certains modèles d'imprimante.
8	Chargeur manuel
9	Panneau de commandes <b>Remarque :</b> L'apparence peut varier en fonction du modèle de l'imprimante.

## Connexion des câbles

- ⚠ ATTENTION—RISQUE D'ELECTROCUTION :** pour éviter tout risque d'électrocution, n'installez pas ce produit et ne procédez à aucun branchement (cordon d'alimentation, télécopie, téléphone, etc.) en cas d'orage.
- ⚠ ATTENTION—RISQUE DE BLESSURE :** Pour éviter tout risque d'électrocution ou d'incendie, branchez le câble d'alimentation directement à une prise électrique répondant aux exigences requises et correctement mise à la terre, proche du produit et facile d'accès.
- ⚠ ATTENTION—RISQUE DE BLESSURE :** Pour éviter tout risque d'incendie ou d'électrocution, utilisez uniquement le câble d'alimentation fourni avec ce produit ou un câble de remplacement autorisé par le fabricant.
- ⚠ ATTENTION—RISQUE DE BLESSURE :** Pour réduire le risque d'incendie, utilisez uniquement un câble de télécommunication 26 AWG minimum (RJ-11) pour connecter ce produit au réseau téléphonique public. Pour les utilisateurs en Australie, le câble doit être approuvé par l'Australian Communications and Media Authority.

**Avertissement—Danger potentiel :** Pour éviter toute perte de données ou tout dysfonctionnement de l'imprimante, ne touchez pas au câble USB, à l'adaptateur réseau sans fil ou aux zones de l'imprimante illustrées lors de l'impression.



	Utilisez	Pour
1	port LINE	Connecter l'imprimante à une ligne téléphonique active via une prise murale standard (RJ-11), un filtre ADSL, un adaptateur VoIP ou tout autre adaptateur permettant de se connecter à la ligne téléphonique pour envoyer et recevoir des télécopies.
2	Prise du cordon d'alimentation	Brancher l'imprimante sur une prise secteur correctement mise à la terre.
3	port USB	Connectez un clavier ou toute option compatible. <b>Remarque :</b> Ce port est disponible uniquement sur certains modèles d'imprimante.

	Utilisez	Pour
<b>4</b>	port USB de l'imprimante	Raccorder l'imprimante à l'ordinateur.
<b>5</b>	port Ethernet	Connectez l'imprimante à un réseau.

# Utilisation du panneau de commandes

## Panneau de commandes avec écran LCD 2,4 pouces

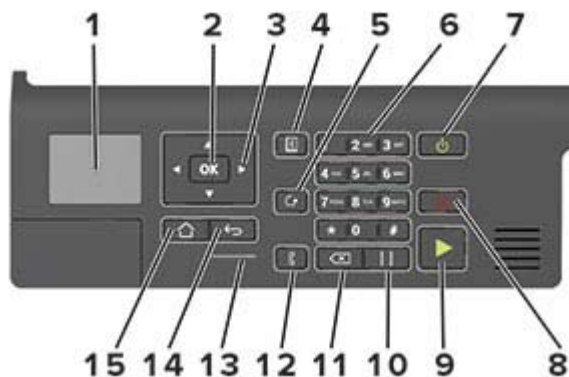

	Utilisez	Pour
1	Affichage	Afficher les options d'impression, l'état de l'imprimante ainsi que les messages d'erreur.
2	Bouton Sélectionner	<ul style="list-style-type: none"> <li>Sélectionner une option de menu.</li> <li>Enregistrer les modifications dans un paramètre.</li> </ul>
3	Flèches	<ul style="list-style-type: none"> <li>Faire défiler les menus ou naviguer entre les écrans et les options de menu.</li> <li>Régler la valeur numérique d'un paramètre.</li> </ul>
4	Bouton Carnet d'adresses	Afficher les adresses mémorisées.
5	Bouton Renuméroter	Afficher le dernier numéro composé.
6	Pavé numérique	Saisir des chiffres ou des symboles dans un champ de saisie.
7	Marche/arrêt	<ul style="list-style-type: none"> <li>Allumer ou éteindre l'imprimante.</li> <li><b>Remarque :</b> Pour mettre l'imprimante hors tension, appuyez sur la touche Marche/arrêt et maintenez-la enfoncée pendant cinq secondes.</li> <li>Mettre l'imprimante en mode Veille ou Hibernation.</li> <li>Sortir l'imprimante du mode Veille ou Hibernation.</li> </ul>
8	Bouton Arrêt/Annulation	Arrêter le travail d'impression en cours.
9	Bouton Démarrer	Lancer un travail d'impression en fonction du mode sélectionné.
10	Bouton Pause	Insérer une pause lors de la composition d'un numéro de télécopie.
11	Bouton Retour	Déplacer le curseur vers l'arrière et supprimer un caractère dans un champ de saisie.
12	Touche Envoyer par télécopie	Envoyer des télécopies.
13	Voyant	Vérifiez l'état de l'imprimante.
14	Bouton Retour	Revenir à l'écran précédent.
15	Bouton Accueil	Accéder à l'écran d'accueil.

## Panneau de commande avec écran tactile 4,3 pouces

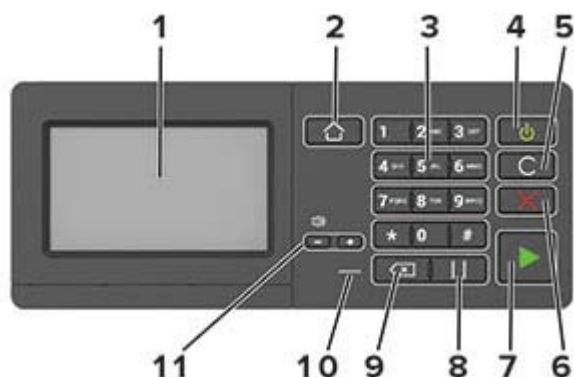

	Utilisez	Pour
1	Affichage	<ul style="list-style-type: none"> <li>Afficher les messages de l'imprimante et l'état des fournitures.</li> <li>Configurer et utiliser l'imprimante.</li> </ul>
2	Bouton Accueil	Accéder à l'écran d'accueil.
3	Pavé numérique	Saisir des chiffres ou des symboles dans un champ de saisie.
4	Marche/arrêt	<ul style="list-style-type: none"> <li>Allumer ou éteindre l'imprimante.</li> </ul> <p><b>Remarque :</b> Pour mettre l'imprimante hors tension, appuyez sur la touche Marche/arrêt et maintenez-la enfoncée pendant cinq secondes.</p> <ul style="list-style-type: none"> <li>Mettre l'imprimante en mode Veille ou Hibernation.</li> <li>Sortir l'imprimante du mode Veille ou Hibernation.</li> </ul>
5	Bouton Tout effacer ou Réinitialiser	Rétablir les paramètres par défaut d'une fonction telle que la copie, la télécopie ou la numérisation.
6	Bouton Arrêt/Annulation	Arrêter le travail d'impression en cours.
7	Bouton Démarrer	Lancer une tâche en fonction du mode sélectionné.
8	Bouton Pause	Insérer une pause lors de la composition d'un numéro de télécopie.
9	Bouton Retour	Déplacer le curseur vers l'arrière et supprimer un caractère dans un champ de saisie.
10	Voyant	Vérifiez l'état de l'imprimante.
11	Boutons de volume	Régler le volume du haut-parleur.



## Panneau de commandes avec écran tactile 7 pouces

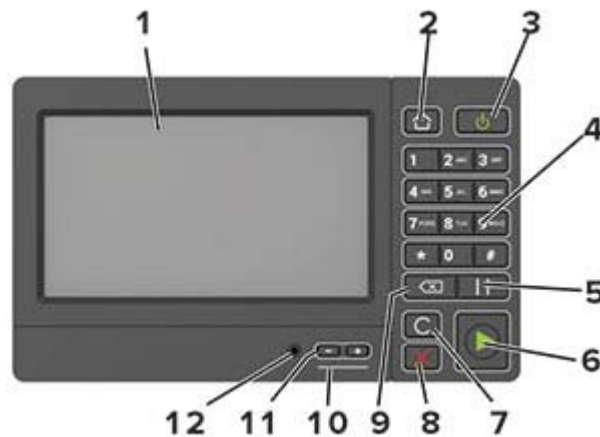

	Utilisez	Pour
1	Affichage	<ul style="list-style-type: none"> <li>Afficher les messages de l'imprimante et l'état des fournitures.</li> <li>Configurer et utiliser l'imprimante.</li> </ul>
2	Bouton Accueil	Accéder à l'écran d'accueil.
3	Marche/arrêt	<ul style="list-style-type: none"> <li>Allumer ou éteindre l'imprimante.</li> <li><b>Remarque :</b> Pour mettre l'imprimante hors tension, appuyez sur la touche Marche/arrêt et maintenez-la enfoncée pendant cinq secondes.</li> <li>Mettre l'imprimante en mode Veille ou Hibernation.</li> <li>Sortir l'imprimante du mode Veille ou Hibernation.</li> </ul>
4	Pavé numérique	Saisir des chiffres ou des symboles dans un champ de saisie.
5	Bouton Pause	Insérer une pause lors de la composition d'un numéro de télécopie.
6	Bouton Démarrer	Lancer une tâche en fonction du mode sélectionné.
7	Bouton Tout effacer ou Réinitialiser	Rétablir les paramètres par défaut d'une fonction telle que la copie, la télécopie ou la numérisation.
8	Bouton Arrêt/Annulation	Arrêter le travail d'impression en cours.
9	Bouton Retour	Déplacer le curseur vers l'arrière et supprimer un caractère dans un champ de saisie.
10	Voyant	Vérifier l'état de l'imprimante.
11	Boutons de volume	Régler le volume du haut-parleur.
12	Port du haut-parleur	Raccorder un haut-parleur.

## Comprendre l'état de la touche Marche/arrêt et du voyant

Voyant	Etat de l'imprimante
Désactivé	L'imprimante est hors tension ou en mode Hibernation.
Bleu	L'imprimante est prête ou traite des données.
Rouge	L'imprimante nécessite une intervention de l'utilisateur.

Voyant de la touche Marche/arrêt	Etat de l'imprimante
Désactivé	L'imprimante est hors tension, prête ou traite des données.
Ambre uni	L'imprimante est en mode Veille.
Ambre clignotant	L'imprimante est en mode Hibernation.

# Configuration et utilisation des applications présentes sur l'écran d'accueil

**Remarque :** Ces applications sont prises en charge uniquement sur certains modèles d'imprimante.

## Utilisation de l'écran d'accueil

**Remarque :** Votre écran d'accueil peut varier selon vos paramètres de personnalisation de l'écran d'accueil, de votre configuration administrative et des solutions intégrées actives.



Appuyez sur	Pour
<b>1</b> Copie	Réaliser des copies.
<b>2</b> Courriel électronique	Envoyer des e-mails.
<b>3</b> Paramètres	Accéder aux menus de l'imprimante.
<b>4</b> Télécopie	Envoyer des télécopies.
<b>5</b> Carnet d'adresses	Gérer une liste de contacts accessible par d'autres applications de l'imprimante.
<b>6</b> Etat/Fournitures	<ul style="list-style-type: none"> <li>Afficher un message d'avertissement ou d'erreur de l'imprimante dès qu'une intervention est requise pour que le processus en cours sur l'imprimante se poursuive.</li> <li>Afficher des informations supplémentaires sur l'avertissement ou le message de l'imprimante ainsi que sur la manière de le supprimer.</li> </ul> <p><b>Remarque :</b> vous pouvez également accéder à ce paramètre en appuyant sur le haut de l'écran d'accueil.</p>
<b>7</b> Pilote USB	<ul style="list-style-type: none"> <li>Imprimer des photos et documents depuis un lecteur flash.</li> <li>Numériser des photos et documents vers un lecteur flash.</li> </ul>
<b>8</b> File d'attente des travaux	<p>Afficher tous les travaux d'impression en cours.</p> <p><b>Remarque :</b> vous pouvez également accéder à ce paramètre en appuyant sur le haut de l'écran d'accueil.</p>
<b>9</b> Travaux suspendus	Afficher les travaux d'impression mis en attente dans la mémoire de l'imprimante.
<b>10</b> Centre de raccourcis	Organiser tous les raccourcis.
<b>11</b> Applications/Profils	Accéder aux profils d'application.

Appuyez sur		Pour
12	Profils de numérisation	Numériser et enregistrer des documents directement sur l'ordinateur.
13	FTP	Numériser et enregistrer des documents directement sur un serveur FTP.
14	Signets	Organiser tous les signets.
15	Changer de langue	Changer la langue d'affichage.

## Personnalisation de l'écran d'accueil

1 Ouvrez un navigateur Web, puis saisissez l'adresse IP de l'imprimante dans le champ d'adresse.

### Remarques :

- L'adresse IP de l'imprimante est affichée sur l'écran d'accueil. L'adresse IP apparaît sous la forme de quatre séries de chiffres séparées par des points, par exemple 123.123.123.123.
- Si vous utilisez un serveur proxy, désactivez-le temporairement pour charger correctement la page Web.

2 Cliquez sur **Paramètres > Périphérique > Icônes visibles de l'écran d'accueil**.

3 Sélectionnez les icônes qui doivent apparaître sur l'écran d'accueil.

4 Appliquez les modifications.

## Utilisation de la personnalisation de l'affichage

Avant d'utiliser l'application, assurez-vous d'avoir effectué les actions suivantes :

- Depuis Embedded Web Server, cliquez sur **Applications > Personnalisation de l'affichage > Configurer**.
- Activez et configurez les paramètres d'écran de veille, de diaporama et de papier peint.

### Gestion de l'économiseur d'écran et des images de diaporama

1 Dans la section Economiseur d'écran et images de diaporama, ajoutez, modifiez ou supprimez une image.

#### Remarques :

- Vous pouvez ajouter jusqu'à 10 images.
- Une fois activées, les icônes d'état apparaissent sur l'économiseur d'écran uniquement lorsqu'il existe des erreurs, des avertissements ou des notifications basées sur le cloud.

2 Appliquez les modifications.

### Changement de l'image du papier peint

1 Sur l'écran d'accueil, appuyez sur **Modifier le papier peint**.

2 Sélectionnez une image à utiliser.

3 Appliquez les modifications.

## Exécution d'un diaporama à partir d'un lecteur flash

- 1 Insérez un lecteur flash dans le port USB.
- 2 Sur l'écran d'accueil, appuyez sur **Diaporama**.  
Les images s'affichent par ordre alphabétique.

**Remarque :** Vous pouvez retirer le lecteur flash une fois que le diaporama est lancé, mais les images ne sont pas stockées dans l'imprimante. Si le diaporama s'interrompt, insérez de nouveau le lecteur flash pour afficher les images.

## Configuration de la fonction Scan Center

- 1 Sur l'écran d'accueil, appuyez sur **Scan Center**.
- 2 Sélectionnez et créez une destination, puis configurez les paramètres.

### Remarques :

- Lors de la création d'une destination réseau, assurez-vous de valider et de régler les paramètres pour ne plus obtenir aucune erreur.
- Seules les destinations créées à partir d'Embedded Web Server sont enregistrées. Pour plus d'informations, reportez-vous à la documentation fournie avec la solution.

- 3 Appliquez les modifications.

## Configuration de Card Copy

- 1 Ouvrez un navigateur Web, puis saisissez l'adresse IP de l'imprimante dans le champ d'adresse.

### Remarques :

- L'adresse IP de l'imprimante est affichée sur l'écran d'accueil. L'adresse IP apparaît sous la forme de quatre séries de chiffres séparées par des points, par exemple 123.123.123.123.
- Si vous utilisez un serveur proxy, désactivez-le temporairement pour charger correctement la page Web.

- 2 Cliquez sur **Applications > Copie de carte > Configurer**.

### Remarques :

- Vérifiez que l'option d'affichage de l'icône est activée.
- Vérifiez que les paramètres de courrier électronique et les paramètres de partage réseau sont configurés.
- Lorsque vous numérisez une carte, assurez-vous que la résolution de numérisation ne dépasse pas 200 ppp pour la couleur et 400 ppp pour le noir et blanc.
- Lorsque vous numérisez plusieurs cartes, assurez-vous que la résolution de numérisation ne dépasse pas 150 ppp pour la couleur et 300 ppp pour le noir et blanc.

- 3 Appliquez les modifications.

**Remarque :** Vous avez besoin d'un disque dur d'imprimante pour numériser plusieurs cartes.

## A l'aide du Centre de raccourcis

- 1 Sur l'écran d'accueil, appuyez sur **Centre de raccourcis**, puis sélectionnez une fonction de l'imprimante.
- 2 Appuyez sur **Créer un raccourci**, puis configurez les paramètres.
- 3 Appuyez sur **Enregistrer**, puis saisissez un nom de raccourci unique.
- 4 Appliquez les modifications.

## Configuration de Quotas

Vous devrez peut-être disposer des droits administrateur pour accéder à l'application.

- 1 Ouvrez un navigateur Web, puis saisissez l'adresse IP de l'imprimante dans le champ d'adresse.

### Remarques :

- L'adresse IP de l'imprimante est affichée sur l'écran d'accueil. L'adresse IP apparaît sous la forme de quatre séries de chiffres séparées par des points, par exemple 123.123.123.123.
- Si vous utilisez un serveur proxy, désactivez-le temporairement pour charger correctement la page Web.

- 2 Cliquez sur **Applications > Quotas > Configurer**.
- 3 Dans la section Comptes utilisateur, ajoutez ou modifiez un utilisateur, puis définissez le quota de cet utilisateur.
- 4 Appliquez les modifications.

**Remarque :** Pour plus d'informations sur configuration de l'application et de ses paramètres de sécurité, consultez le *Guide de l'administrateur de Quotas*.

## Utilisation du Générateur de code QR

Vous devrez peut-être disposer des droits administrateur pour accéder à l'application.

- 1 Ouvrez un navigateur Web, puis saisissez l'adresse IP de l'imprimante dans le champ d'adresse.

### Remarques :

- L'adresse IP de l'imprimante est affichée sur l'écran d'accueil. L'adresse IP apparaît sous la forme de quatre séries de chiffres séparées par des points, par exemple 123.123.123.123.
- Si vous utilisez un serveur proxy, désactivez-le temporairement pour charger correctement la page Web.

- 2 Cliquez sur **Applications > Générateur de code QR > Configurer**.
- 3 Effectuez l'une des opérations suivantes :
  - Sélectionnez une valeur de code QR par défaut.
  - Saisissez une valeur de code QR.
- 4 Appliquez les modifications.

## Configuration des paramètres Eco

- 1 Sur l'écran d'accueil, appuyez sur **Paramètres Eco**.
- 2 Configurez Mode Eco ou Progr. modes alim.
- 3 Appliquez les modifications.

## Bénéficiaire de l'assistance clientèle

- 1 Sur l'écran d'accueil, appuyez sur **Assistance clientèle**.
- 2 Imprimez ou envoyez par email les informations.

**Remarque :** Pour plus d'informations sur la configuration des paramètres de l'application, consultez le *Guide de l'administrateur de l'assistance clientèle*.

## Gestion des signets

### Création de signets

Utilisez les signets pour imprimer des documents fréquemment utilisés et stockés sur des serveurs ou sur le Web.

- 1 Ouvrez un navigateur Web, puis saisissez l'adresse IP de l'imprimante dans le champ d'adresse.

**Remarques :**

- L'adresse IP de l'imprimante est affichée sur l'écran d'accueil. L'adresse IP apparaît sous la forme de quatre séries de chiffres séparées par des points, par exemple 123.123.123.123.
- Si vous utilisez un serveur proxy, désactivez-le temporairement pour charger correctement la page Web.

- 2 Cliquez sur **Configuration des signets > Ajouter un signet**, puis saisissez un nom unique pour le signet.
- 3 Sélectionnez un type de protocole pour l'adresse, puis effectuez l'une des opérations suivantes :
  - Pour HTTP et HTTPS, saisissez l'URL que vous souhaitez placer dans les signets.
  - Pour HTTPS, veillez à utiliser le nom d'hôte au lieu de l'adresse IP. Par exemple, saisissez **monSiteWeb.com/exemple.pdf** au lieu de **123.123.123.123/exemple.pdf**. Vérifiez que le nom d'hôte correspond également à la valeur du nom commun (CN) du certificat serveur. Pour plus d'informations sur l'obtention de la valeur du nom commun du certificat serveur, consultez l'aide relative à votre navigateur Web.
  - Pour un FTP, saisissez l'adresse FTP. Par exemple, **monServeur/monRépertoire**. Saisissez le port FTP. Le port 21 est le port par défaut pour l'envoi de commandes.
  - Pour le protocole SMB, saisissez l'adresse du dossier réseau. Par exemple, **monServeur/monPartage/monFichier.pdf**. Saisissez le nom de domaine réseau.
  - Si nécessaire, sélectionnez le type d'authentification pour le protocole FTP et SMB.

Pour limiter l'accès au signet, saisissez un code PIN.

**Remarque :** L'application prend en charge les types de fichiers suivants : PDF, JPEG, TIFF et les pages Web HTML. D'autres types de fichiers tels que DOCX et XLXS sont pris en charge sur certains modèles d'imprimante.

**4** Cliquez sur **Enregistrer**.

**Remarque :** Pour gérer les signets, cliquez sur **Configuration des signets**.

## Création de dossiers

**1** Ouvrez un navigateur Web, puis saisissez l'adresse IP de l'imprimante dans le champ d'adresse.

**Remarques :**

- L'adresse IP de l'imprimante est affichée sur l'écran d'accueil. L'adresse IP apparaît sous la forme de quatre séries de chiffres séparées par des points, par exemple 123.123.123.123.
- Si vous utilisez un serveur proxy, désactivez-le temporairement pour charger correctement la page Web.

**2** Cliquez sur **Configuration des signets > Ajouter un dossier**, puis saisissez un nom unique pour le dossier.

**Remarque :** Pour limiter l'accès au dossier, entrez un code PIN.

**3** Cliquez sur **Enregistrer**.

**Remarques :**

- Vous pouvez créer des dossiers ou des signets à l'intérieur d'un dossier. Pour créer un signet, voir la section « [Création de signets](#) » à la page 23.
- Pour gérer les dossiers, cliquez sur **Configuration des signets**.

## Gérer les contacts

### Ajout de contacts

**1** Ouvrez un navigateur Web, puis saisissez l'adresse IP de l'imprimante dans le champ d'adresse.

**Remarques :**

- L'adresse IP de l'imprimante est affichée sur l'écran d'accueil. L'adresse IP apparaît sous la forme de quatre séries de chiffres séparées par des points, par exemple 123.123.123.123.
- Si vous utilisez un serveur proxy, désactivez-le temporairement pour charger correctement la page Web.

**2** Cliquez sur **Carnet d'adresses**.

**3** Dans la section Contacts, ajoutez un contact.

**Remarque :** Vous pouvez assigner le contact à un ou plusieurs groupes.

**4** Si nécessaire, spécifiez une méthode de connexion pour permettre l'accès de l'application.

**5** Appliquez les modifications.



## Ajout de groupes

1 Ouvrez un navigateur Web, puis saisissez l'adresse IP de l'imprimante dans le champ d'adresse.

**Remarques :**

- L'adresse IP de l'imprimante est affichée sur l'écran d'accueil. L'adresse IP apparaît sous la forme de quatre séries de chiffres séparées par des points, par exemple 123.123.123.123.
- Si vous utilisez un serveur proxy, désactivez-le temporairement pour charger correctement la page Web.

2 Cliquez sur **Carnet d'adresses**.

3 Dans la section Groupes de contacts, ajoutez un nom de groupe.

**Remarque :** Vous pouvez assigner un ou plusieurs contacts au groupe.

4 Appliquez les modifications.

## Modification des contacts ou des groupes

1 Ouvrez un navigateur Web, puis saisissez l'adresse IP de l'imprimante dans le champ d'adresse.

**Remarques :**

- L'adresse IP de l'imprimante est affichée sur l'écran d'accueil. L'adresse IP apparaît sous la forme de quatre séries de chiffres séparées par des points, par exemple 123.123.123.123.
- Si vous utilisez un serveur proxy, désactivez-le temporairement pour charger correctement la page Web.

2 Cliquez sur **Carnet d'adresses**.

3 Effectuez l'une des opérations suivantes :

- Dans la section Contacts, cliquez sur un nom d'un contact, puis modifiez les informations.
- Dans la section Groupes de contacts, cliquez sur un nom d'un groupe, puis modifiez les informations.

4 Appliquez les modifications.

## Suppression des contacts ou des groupes

1 Ouvrez un navigateur Web, puis saisissez l'adresse IP de l'imprimante dans le champ d'adresse.

**Remarques :**

- L'adresse IP de l'imprimante est affichée sur l'écran d'accueil. L'adresse IP apparaît sous la forme de quatre séries de chiffres séparées par des points, par exemple 123.123.123.123.
- Si vous utilisez un serveur proxy, désactivez-le temporairement pour charger correctement la page Web.

2 Cliquez sur **Carnet d'adresses**.

3 Effectuez l'une des opérations suivantes :

- Dans la section Contacts, sélectionnez un contact que vous souhaitez supprimer.
- Dans la section Groupes de contacts, sélectionnez un nom de groupe que vous souhaitez supprimer.

# Configuration et utilisation des fonctions d'accessibilité

**Remarque :** Ces fonctionnalités sont prises en charge uniquement sur certains modèles d'imprimante.

## Activation de l'assistance vocale

### Sur le panneau de commandes

- 1 Appuyez sur la touche **5** et maintenez-la enfoncée jusqu'à ce que vous entendiez un message vocal.
- 2 Sélectionnez **OK**.

### Sur le clavier

- 1 Appuyez sur la touche **5** et maintenez-la enfoncée jusqu'à ce que vous entendiez un message vocal.
- 2 Appuyez sur **Tabulation** pour déplacer le curseur de sélection sur le bouton OK, puis appuyez sur **Entrée**.

#### Remarques :

- L'assistance vocale peut également être activée en insérant le casque dans la prise casque.
- Pour régler le volume, utilisez les boutons de volume situés en bas du panneau de commandes.

## Navigation sur l'écran à l'aide de gestes

#### Remarques :

- Les gestes s'appliquent uniquement lorsque l'assistance vocale est activée.
- Activez l'agrandissement pour utiliser les gestes de zoom et de panoramique.
- Utilisez un clavier physique pour saisir les caractères et régler certains paramètres.

Geste	Fonction
Appuyer deux fois	Sélectionner une option ou un élément sur l'écran.
Appuyer trois fois	Effectuer un zoom avant ou arrière du texte et des images.
Faire glisser votre doigt vers la droite ou vers le bas	Passer à l'élément suivant sur l'écran.
Faire glisser votre doigt vers la gauche ou vers le haut	Passer à l'élément précédent sur l'écran.
Panoramique	Accéder à des parties de l'image agrandie qui dépassent les limites de l'écran. <b>Remarque :</b> Ce geste nécessite l'utilisation de deux doigts pour glisser sur une image agrandie.
Faire glisser votre doigt vers le haut, puis vers la gauche	Quitter une application et revenir à l'écran d'accueil.

Geste	Fonction
Faire glisser votre doigt vers le bas, puis vers la gauche	<ul style="list-style-type: none"> <li>• Annuler un travail.</li> <li>• Revenir au paramètre précédent.</li> <li>• Quitter l'écran qui s'affiche sans modifier un paramètre ou une valeur.</li> </ul>
Faire glisser votre doigt vers le haut, puis vers le bas	Répéter une invite énoncée.

## Activation du mode Agrandissement

- 1 Sur le panneau de commandes, appuyez sur la touche **5** et maintenez-la enfoncée jusqu'à ce que vous entendiez un message vocal.
- 2 Sélectionnez **Mode Agrandissement**.
- 3 Sélectionnez **OK**.

Pour plus d'informations sur la navigation sur un écran agrandi, reportez-vous à la section [« Navigation sur l'écran à l'aide de gestes » à la page 26](#).

## Réglage du débit de parole de l'assistance vocale

- 1 Sur l'écran d'accueil, sélectionnez **Paramètres > Périphérique > Accessibilité > Débit de parole**.
- 2 Sélectionnez le débit de parole.

## Utilisation du clavier à l'écran

Essayez une ou plusieurs des solutions suivantes :

- Faites glisser un doigt sur la touche pour annoncer le caractère.
- Soulevez le doigt pour entrer ou saisir le caractère dans le champ.
- Sélectionnez **Retour arrière** pour supprimer des caractères.
- Pour écouter le contenu dans le champ de saisie, sélectionnez **Tabulation**, puis appuyez sur **Maj + Tabulation**.

## Activation des codes PIN (numéros d'identification personnels) ou des mots de passe énoncés

- 1 Sur l'écran d'accueil, sélectionnez **Paramètres > Périphérique > Accessibilité > Enoncer les mots de passe/codes PIN**.
- 2 Activez le paramètre.

# Chargement du papier et des supports spéciaux

## Définition du type et du format de papier

1 A partir du panneau de commandes, accédez à :

**Paramètres > Papier > Configuration du tiroir > Format/Type de papier** > sélectionnez une source de papier

Pour les modèles d'imprimante sans écran tactile, appuyez sur  pour parcourir les paramètres.

2 Définissez le type et le format de papier.

## Configuration des paramètres de papier Universel

1 A partir du panneau de commandes, accédez à :

**Paramètres > Papier > Configuration du support > Configuration générale**

Pour les modèles d'imprimante sans écran tactile, appuyez sur  pour parcourir les paramètres.

2 Configurez les paramètres.

## Chargement des tiroirs

 **ATTENTION—RISQUE DE BASCULEMENT** : Pour réduire le risque d'instabilité de l'appareil, chargez chaque tiroir séparément. Laissez tous les tiroirs fermés jusqu'à ce que vous ayez besoin de les ouvrir.

1 Retirez le tiroir.

**Remarque** : Pour éviter les bourrages papier, ne retirez pas les tiroirs lorsque l'imprimante est occupée.



2 Ajustez les guides pour qu'ils correspondent à la taille du papier chargé.

**Remarque** : Utilisez les repères situés en bas du tiroir pour ajuster les guides.

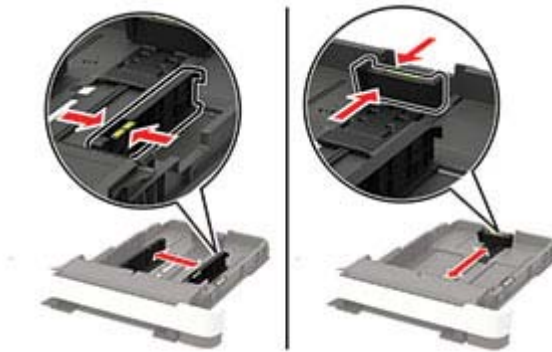

**3** Déramez, ventilez et alignez les bords du papier avant de le charger.

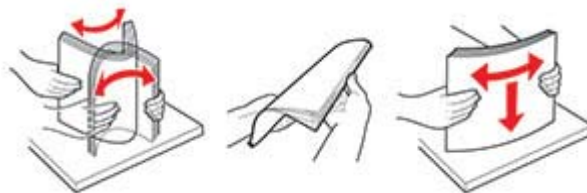

**4** Chargez la pile de papier, face à imprimer vers le haut, puis assurez-vous que les guides latéraux sont bien ajustés contre le papier.



**Remarques :**

- Chargez le papier à en-tête face vers le haut, en orientant l'en-tête vers l'avant du bac pour l'impression recto.
- Chargez le papier à en-tête face vers le bas, en orientant l'en-tête vers l'arrière du bac pour l'impression recto verso.
- Ne faites pas glisser le papier dans le tiroir.
- Pour éviter les bourrages papier, assurez-vous que la hauteur de la pile ne dépasse pas les indicateurs de remplissage maximum.



**5** Insérez le bac.

Si nécessaire, définissez le format et le type du papier à partir du panneau de commandes pour qu'ils correspondent au papier chargé.

## Alimentation du chargeur multifonction

**1** Ouvrez le chargeur multifonction.

**Remarque :** Le chargeur multifonction n'est disponible que sur certains modèles d'imprimante.



**2** Ajustez le guide pour qu'ils correspondent à la taille du papier chargé.



**3** Déramez, ventilez et alignez les bords du papier avant de le charger.

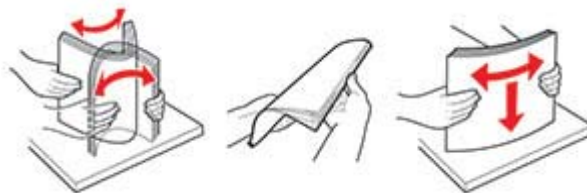

**4** Chargez le papier avec la face à imprimer orientée vers le bas.

- Chargez le papier à en-tête en positionnant la face à imprimer vers le bas, bord supérieur en premier pour l'impression sur une seule face.



- Chargez le papier à en-tête en positionnant la face à imprimer vers le haut, bord supérieur en dernier pour l'impression recto verso.



- Chargez les enveloppes contre le côté droit du guide-papier en positionnant le rabat vers le haut.



**Avertissement—Danger potentiel** : n'utilisez pas d'enveloppes avec timbre, agrafe, fermoir, fenêtre, revêtement intérieur couché ou bande autocollante.

**5** A partir du panneau de commandes, réglez le format et le type de papier de manière à ce qu'ils correspondent à ceux du papier chargé.

## Alimentation du chargeur manuel

1 Ajustez le guide pour qu'ils correspondent à la taille du papier chargé.



2 Chargez une feuille de papier, face à imprimer orientée vers le bas.

- Chargez le papier à en-tête en positionnant la face à imprimer vers le bas, bord supérieur en premier pour l'impression sur une seule face.



- Chargez le papier à en-tête en positionnant la face à imprimer vers le haut, bord supérieur en dernier pour l'impression recto verso.



- Chargez l'enveloppe contre le côté droit du guide-papier en positionnant le rabat vers le haut.



3 Avancez le papier jusqu'à ce que le bord avant soit correctement inséré.

**Avertissement—Danger potentiel** : Pour éviter les bourrages papier, n'enfoncez pas le papier dans le chargeur manuel.



## Tiroirs chaînés

**1** Ouvrez un navigateur Web, puis saisissez l'adresse IP de l'imprimante dans le champ d'adresse.

**Remarques :**

- L'adresse IP de l'imprimante est affichée sur l'écran d'accueil. L'adresse IP apparaît sous la forme de quatre séries de chiffres séparées par des points, par exemple 123.123.123.123.
- Si vous utilisez un serveur proxy, désactivez-le temporairement pour charger correctement la page Web.

**2** Cliquez sur **Paramètres > Papier > Configuration du tiroir**.

**3** Définissez les mêmes formats et types de papier pour les tiroirs que vous chaînez.

**4** Enregistrez les paramètres.

**5** Cliquez sur **Paramètres > Périphérique > Maintenance > Menu Configuration > Configuration du tiroir**.

**6** Définissez le chaînage des tiroirs sur **Automatique**.

**7** Enregistrez les paramètres.

Pour annuler le chaînage de tiroirs, assurez-vous qu'aucun tiroir n'a les mêmes paramètres de format ou de type de papier.

**Avertissement—Danger potentiel :** La température de l'unité de fusion varie en fonction du type de papier spécifié. Pour éviter les problèmes d'impression, faites correspondre le paramètre du type de papier dans l'imprimante avec le papier chargé dans le tiroir.

# Support papier

## Formats de papier pris en charge

### Remarques :

- Votre modèle d'imprimante peut être équipé d'un double bac 650 feuilles, qui se compose d'un bac 550 feuilles et d'un chargeur multifonction intégré 100 feuilles. Le bac 550 feuilles, qui fait partie du double bac 650 feuilles, prend en charge le même format de papier que le bac 550 feuilles optionnel. Le chargeur multifonction intégré prend en charge des formats, types et grammages de papier différents.
- Le DAA prend en charge les formats de papier répertoriés à l'exception des enveloppes et des formats Universel inférieurs à 105 x 105 mm (4,13 x 4,13 po.).
- La vitre du scanner prend en charge les formats de papier répertoriés à l'exception de Légal, Oficio (Mexique) et Folio.

Format et dimension du papier	Tiroir 250 feuilles standard	Chargeur manuel	Double tiroir 650 feuilles en option		Tiroir 550 feuilles en option	Impression recto verso
			Tiroir 550 feuilles	Chargeur multi-fonction		
<b>A4</b> 210 x 297 mm (8,27 x 11,7 po.)	✓	✓	✓	✓	✓	✓
<b>A5<sup>1,2</sup></b> 148 x 210 mm (5,83 x 8,27 po.)	✓	✓	✓	✓	✓	X
<b>A6</b> 105 x 148 mm (4,13 x 5,83 po.)	✓	✓	X	✓	X	X
<b>JIS B5</b> 182 x 257 mm (7,17 x 10,1 po.)	✓	✓	✓	✓	✓	X
<b>Lettre</b> 215,9 x 279,4 mm (8,5 x 11 po.)	✓	✓	✓	✓	✓	✓
<b>Légal</b> 215,9 x 355,6 mm (8,5 x 14 po.)	✓	✓	✓	✓	✓	✓

<sup>1</sup> Chargez ce format de papier dans le bac 1 et le chargeur manuel, bord long en premier.

<sup>2</sup> Chargez ce format de papier dans les bacs 2 et 3 et le chargeur multifonction, bord court en premier.

<sup>3</sup> Lorsque le format Universel est sélectionné, la page est configurée au format 215,9 x 355,6 mm (8,5 x 14 po.) à moins que le format soit indiqué par le programme logiciel.

<sup>4</sup> Chargez le papier étroit, bord court en premier.

<sup>5</sup> Lorsque Autre enveloppe est sélectionné, la page est configurée au format 215,9 x 355,6 mm (8,5 x 14 po.) à moins que le format soit indiqué par le programme logiciel.

Format et dimension du papier	Tiroir 250 feuilles standard	Chargeur manuel	Double tiroir 650 feuilles en option		Tiroir 550 feuilles en option	Impression recto verso
			Tiroir 550 feuilles	Chargeur multi-fonction		
<b>Executive</b> 184,2 x 266,7 mm (7,25 x 10,5 po.)	✓	✓	✓	✓	✓	X
<b>Oficio (Mexique)</b> 215,9 x 340,4 mm (8,5 x 13,4 po.)	✓	✓	✓	✓	✓	✓
<b>Folio</b> 215,9 x 330,2 mm (8,5 x 13 po.)	✓	✓	✓	✓	✓	✓
<b>Statement</b> 139,7 x 215,9 mm (5,5 x 8,5 po.)	✓	✓	X	✓	X	X
<b>Hagaki</b> 100 x 148 mm (3,94 x 5,83 po.)	✓	✓	X	✓	X	✓
<b>Universel<sup>3,4</sup></b> 98,4 x 148 mm à 215,9 x 355,6 mm (3,87 x 5,83 po. à 8,5 x 14 po)	✓	✓	X	✓	X	X
<b>Universel<sup>3,4</sup></b> 76,2 x 127 mm à 215,9 x 355,6 mm (3 x 5 po. à 8,5 x 14 po)	X	✓	X	✓	X	X
<b>Universel<sup>3,4</sup></b> 148 x 210 mm à 215,9 x 355,6 mm (5,83 x 8,27 po. à 8,5 x 14 po)	✓	✓	✓	✓	✓	X
<b>Universel<sup>3,4</sup></b> 210 x 250 mm à 215,9 x 355,6 mm (8,27 x 11,0 po. à 8,5 x 14 po)	✓	✓	✓	✓	✓	✓

<sup>1</sup> Chargez ce format de papier dans le bac 1 et le chargeur manuel, bord long en premier.

<sup>2</sup> Chargez ce format de papier dans les bacs 2 et 3 et le chargeur multifonction, bord court en premier.

<sup>3</sup> Lorsque le format Universel est sélectionné, la page est configurée au format 215,9 x 355,6 mm (8,5 x 14 po.) à moins que le format soit indiqué par le programme logiciel.

<sup>4</sup> Chargez le papier étroit, bord court en premier.

<sup>5</sup> Lorsque Autre enveloppe est sélectionné, la page est configurée au format 215,9 x 355,6 mm (8,5 x 14 po.) à moins que le format soit indiqué par le programme logiciel.

Format et dimension du papier	Tiroir 250 feuilles standard	Chargeur manuel	Double tiroir 650 feuilles en option		Tiroir 550 feuilles en option	Impression recto verso
			Tiroir 550 feuilles	Chargeur multi-fonction		
<b>Enveloppe 7 3/4</b> 98,4 x 190,5 mm (3,875 x 7,5 po.)	✓	✓	X	✓	X	X
<b>Enveloppe 9[SP]</b> 98,4 x 225,4 mm (3,875 x 8,9 po.)	✓	✓	X	✓	X	X
<b>Enveloppe 10</b> 104,8 x 241,3 mm (4,12 x 9,5 po.)	✓	✓	X	✓	X	X
<b>Enveloppe DL</b> 110 x 220 mm (4,33 x 8,66 po.)	✓	✓	X	✓	X	X
<b>Enveloppe C5</b> 162 x 229 mm (6,38 x 9,01 pouces)	✓	✓	X	✓	X	X
<b>Enveloppe B5</b> 176 x 250 mm (6,93 x 9,84 pouces)	✓	✓	X	✓	X	X
<b>Monarch</b> 98,425 x 190,5 mm (3,875 x 7,5 po.)	✓	✓	X	✓	X	X
<b>Autre enveloppe<sup>5</sup></b> 98,4 x 162 mm à 176 x 250 mm (3,87 x 6,38 po. à 6,93 x 9,84 po.)	✓	✓	X	✓	X	X

<sup>1</sup> Chargez ce format de papier dans le bac 1 et le chargeur manuel, bord long en premier.

<sup>2</sup> Chargez ce format de papier dans les bacs 2 et 3 et le chargeur multifonction, bord court en premier.

<sup>3</sup> Lorsque le format Universel est sélectionné, la page est configurée au format 215,9 x 355,6 mm (8,5 x 14 po.) à moins que le format soit indiqué par le programme logiciel.

<sup>4</sup> Chargez le papier étroit, bord court en premier.

<sup>5</sup> Lorsque Autre enveloppe est sélectionné, la page est configurée au format 215,9 x 355,6 mm (8,5 x 14 po.) à moins que le format soit indiqué par le programme logiciel.

## Types de support pris en charge

### Remarques :

- Votre modèle d'imprimante peut être équipé d'un double bac 650 feuilles, qui se compose d'un bac 550 feuilles et d'un chargeur multifonction intégré 100 feuilles. Le bac 550 feuilles, qui fait partie du

double bac 650 feuilles, prend en charge le même type de papier que le bac 550 feuilles. Le chargeur multifonction intégré prend en charge des formats, types et grammages de papier différents.

- Les étiquettes, les enveloppes et les bostols sont toujours imprimés à une vitesse de 25 pages par minute.
- Le DAA prend uniquement en charge le papier ordinaire.

Type de support	Tiroir 250 feuilles standard	Chargeur manuel	Double tiroir 650 feuilles en option		Tiroir 550 feuilles en option	Impression recto verso
			Tiroir 550 feuilles	Chargeur multifonction		
Papier normal	✓	✓	✓	✓	✓	✓
Bristol	✓	✓	✓	✓	✓	X
Enveloppes	✓	✓	X	✓	X	X
Étiquettes en papier	✓	✓	✓	✓	✓	✓
Étiquettes vinyl	✓	✓	✓	✓	✓	X

## Grammages de papiers pris en charge

### Remarques :

- Votre modèle d'imprimante peut être équipé d'un double bac 650 feuilles, qui se compose d'un bac 550 feuilles et d'un chargeur multifonction intégré 100 feuilles. Le tiroir 550 feuilles faisant partie du double tiroir 650 feuilles prend en charge les mêmes types de papier que le tiroir 550 feuilles. Le chargeur multifonction intégré prend en charge des formats, types et grammages de papier différents.
- Les étiquettes, les enveloppes et les bostols sont toujours imprimés à une vitesse de 25 pages par minute.
- Le DAA prend en charge les grammages de papier allant de 52 à 120 g/m<sup>2</sup>.

Type de papier et grammage	Tiroir 250 feuilles standard	Chargeur manuel	Double tiroir 650 feuilles en option		Bac 550 feuilles en option	Impression recto verso
			Tiroir 550 feuilles	Chargeur multi-fonction		
<b>Papier léger<sup>1</sup></b> 60 à 74,9 g/m <sup>2</sup> sens machine sur longueur	✓	✓	✓	✓	✓	✓

<sup>1</sup> En cas d'impression sur du papier d'un grammage inférieur à 75 g/m<sup>2</sup>, le type de papier doit être défini sur Papier léger. Le non-respect de cette consigne peut causer un gondolage excessif et donc entraîner des problèmes d'alimentation, en particulier dans les environnements plus humides.

<sup>2</sup> Les étiquettes et autres supports spéciaux sont pris en charge dans le cadre d'une utilisation occasionnelle et doivent faire l'objet de tests préalables.

<sup>3</sup> Les étiquettes en papier jusqu'à 105 g/m<sup>2</sup> sont prises en charge.

<sup>4</sup> Le grammage maximal d'un contenu 100 % coton est de 90 g/m<sup>2</sup>.

<sup>5</sup> Les enveloppes de 105 g/m<sup>2</sup> sont limitées à un contenu de 25 % de coton.

Type de papier et grammage	Tiroir 250 feuilles standard	Chargeur manuel	Double tiroir 650 feuilles en option		Bac 550 feuilles en option	Impression recto verso
			Tiroir 550 feuilles	Chargeur multi-fonction		
<b>Papier normal</b> 75 à 90,3 g/m <sup>2</sup> sens machine sur longueur	✓	✓	✓	✓	✓	✓
<b>Papier à grammage élevé</b> 90,3 à 105 g/m <sup>2</sup> sens machine sur longueur	✓	✓	✓	✓	✓	✓
<b>Bristol</b> 105,1 à 162 g/m <sup>2</sup> sens machine sur longueur	✓	✓	✓	✓	✓	X
<b>Bristol</b> 105,1 à 200 g/m <sup>2</sup> sens machine sur longueur	✓	✓	X	X	X	X
<b>Étiquettes en papier<sup>2</sup></b> 131 g/m <sup>2</sup>	✓	✓	✓	✓	✓	✓ <sup>3</sup>
<b>Étiquettes en vinyle<sup>2</sup></b> 131 g/m <sup>2</sup>	✓	✓	✓	✓	✓	X
<b>Enveloppes<sup>4,5</sup></b> 60 à 105 g/m <sup>2</sup>	✓	✓	X	✓	X	X

<sup>1</sup> En cas d'impression sur du papier d'un grammage inférieur à 75 g/m<sup>2</sup>, le type de papier doit être défini sur Papier léger. Le non-respect de cette consigne peut causer un gondolage excessif et donc entraîner des problèmes d'alimentation, en particulier dans les environnements plus humides.

<sup>2</sup> Les étiquettes et autres supports spéciaux sont pris en charge dans le cadre d'une utilisation occasionnelle et doivent faire l'objet de tests préalables.

<sup>3</sup> Les étiquettes en papier jusqu'à 105 g/m<sup>2</sup> sont prises en charge.

<sup>4</sup> Le grammage maximal d'un contenu 100 % coton est de 90 g/m<sup>2</sup>.

<sup>5</sup> Les enveloppes de 105 g/m<sup>2</sup> sont limitées à un contenu de 25 % de coton.

# Impression

## Impression depuis un ordinateur

**Remarque :** Pour les étiquettes, les bostols et les enveloppes, définissez le format et le type de papier dans l'imprimante avant d'imprimer le document.

- 1 Ouvrez la boîte de dialogue Imprimer dans le document que vous souhaitez imprimer.
- 2 Si nécessaire, réglez les paramètres.
- 3 Imprimez le document.

## Impression à partir d'un appareil mobile

**Remarque :** L'impression mobile n'est disponible que sur certains modèles d'imprimante.

### Impression à partir d'un périphérique mobile à l'aide de Google Cloud Print

Google Cloud Print™ est un service d'impression mobile qui permet aux applications activées sur des périphériques mobiles d'imprimer sur n'importe quelle imprimante compatible Google Cloud Print.

- 1 Dans l'écran d'accueil de votre périphérique mobile, lancez une application activée.
- 2 Appuyez sur **Imprimer**, puis sélectionnez une imprimante.
- 3 Imprimez le document.

### Impression à partir d'un périphérique mobile à l'aide du service d'impression Mopria

Le service d'impression Mopria® est une solution d'impression mobile pour les périphériques mobiles dotés d'Android version 4.4 ou ultérieure. Il vous permet d'imprimer directement sur n'importe quelle imprimante certifiée Mopria.

**Remarque :** Avant d'imprimer, assurez-vous que le service d'impression Mopria est activé.

- 1 Dans l'écran d'accueil de votre périphérique mobile, lancez une application compatible.
- 2 Appuyez sur **Imprimer**, puis sélectionnez une imprimante.
- 3 Imprimez le document.

### Impression à partir d'un périphérique mobile à l'aide d'AirPrint

AirPrint est une solution d'impression mobile qui vous permet d'imprimer directement à partir de périphériques Apple sur une imprimante certifiée AirPrint.

**Remarques :**

- Cette application est uniquement prise en charge sur certains périphériques Apple.

- Cette application n'est prise en charge que sur certains modèles d'imprimantes.
- 1 Dans l'écran d'accueil de votre périphérique mobile, lancez une application compatible.
  - 2 Sélectionnez un élément à imprimer, puis appuyez sur l'icône Partager.
  - 3 Appuyez sur **Imprimer**, puis sélectionnez une imprimante.
  - 4 Imprimez le document.

## Impression à partir d'un lecteur flash

- 1 Insérez le lecteur flash.

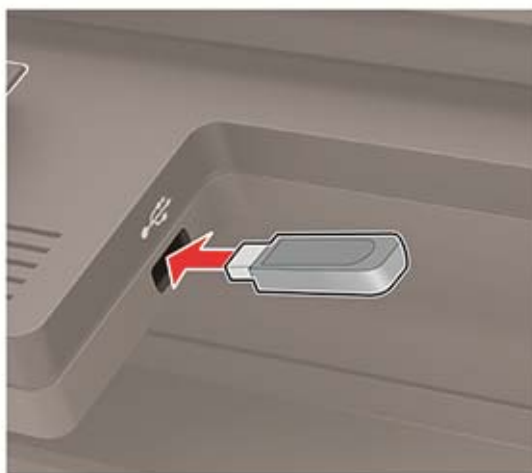

### Remarques :

- Si vous insérez le lecteur flash alors qu'un message d'erreur s'affiche, l'imprimante ignore le lecteur flash.
- Si vous insérez le lecteur flash pendant que l'imprimante traite d'autres travaux d'impression, le message **Occupé** s'affiche à l'écran.

- 2 Sélectionnez le document à imprimer.  
Si nécessaire, configurez d'autres paramètres d'impression.

- 3 Imprimez le document.  
Pour imprimer un autre document, sélectionnez **Lecteur USB**.

**Avertissement—Danger potentiel :** Pour éviter les pertes de données ou le dysfonctionnement de l'imprimante, ne touchez pas à la zone de l'imprimante ou du lecteur flash indiquée lorsque des opérations d'impression, de lecture ou d'écriture sont en cours à partir du périphérique du stockage.





## Lecteurs flash et types de fichiers pris en charge

### Lecteurs flash

#### Remarques :

- L'imprimante prend en charge les lecteurs flash USB à haute vitesse avec norme pleine vitesse.
- Les lecteurs flash USB doivent prendre en charge le système de fichiers FAT (File Allocation Tables).

De nombreux lecteurs flash sont testés et approuvés en vue d'une utilisation avec l'imprimante. Pour plus d'informations, contactez le revendeur de l'imprimante.

### Types de fichiers

#### Documents

- PDF (version 1.7 ou antérieure)
- HTML
- XPS
- Formats de fichier Microsoft (.doc, .docx, .xls, .xlsx, .ppt, .pptx)

#### Images

- .dcx
- .gif
- .JPEG ou .jpg
- .bmp
- .pcx
- .TIFF ou .tif
- .png

## Configuration des travaux confidentiels

1 A partir du panneau de commandes, accédez à :

**Paramètres > Sécurité > Configuration des impressions confidentielles**

Pour les modèles d'imprimante sans écran tactile, appuyez sur  pour parcourir les paramètres.

2 Configurez les paramètres.

Utilisez	Pour
Nbre max. de codes PIN erronés	Configurer le nombre de codes PIN non valides qu'il est possible de saisir. <b>Remarque :</b> lorsque le nombre limite est atteint, les travaux d'impression correspondant au nom d'utilisateur sont supprimés.
Expiration des tâches confidentielles	Définir un délai d'expiration pour les travaux d'impression confidentiels. <b>Remarque :</b> Les travaux confidentiels suspendus sont stockés dans l'imprimante jusqu'à ce qu'ils soient libérés ou supprimés manuellement.
Répéter. expir. tâche	Définissez un délai d'expiration pour un travail d'impression répété. <b>Remarque :</b> Les travaux suspendus répétés sont stockés dans la mémoire de l'imprimante pour réimpression.
Vérifier expir. tâche	Définissez le délai d'expiration de l'impression d'une copie par l'imprimante avant d'imprimer les copies restantes. <b>Remarque :</b> les travaux vérifiés permettent de s'assurer que la première copie est satisfaisante avant d'imprimer les autres.
Différer expir. tâche	Définissez le délai d'expiration du stockage par l'imprimante des travaux d'impression. <b>Remarque :</b> les travaux suspendus réservés sont automatiquement supprimés après l'impression.
Conserver tous les travaux suspendus	Configurer l'imprimante pour suspendre tous les travaux d'impression.

## Impression de travaux confidentiels et suspendus

### Pour les utilisateurs Windows

1 Lorsqu'un document est ouvert, cliquez sur **Fichier > Imprimer**.

2 Cliquez sur **Propriétés, Préférences, Options** ou **Configuration**.

3 Cliquez sur **Imprimer et suspendre**.

4 Sélectionnez **Utiliser l'option Imprimer et suspendre**, puis attribuez un nom d'utilisateur.

5 Sélectionnez le type de travail d'impression (Confidentiel, Différer l'impression, Répéter l'impression ou Vérifier l'impression).

Si le travail d'impression est confidentiel, entrez un code PIN à quatre chiffres.

6 Cliquez sur **OK** ou **Imprimer**.

- 7 Sur l'écran d'accueil de l'imprimante, lancez le travail d'impression.
  - Pour les travaux d'impression confidentiels, accédez à :  
**Travaux suspendus** > sélectionnez votre nom d'utilisateur > **Travaux confidentiels** > entrez le code PIN > sélectionnez le travail d'impression > configurez les paramètres > **Impression**
  - Pour les autres travaux d'impression, accédez à :  
**Travaux suspendus** > sélectionnez votre nom d'utilisateur > sélectionnez le travail d'impression > configurez les paramètres > **Impression**

## Pour les utilisateurs Macintosh

- 1 Lorsqu'un document est ouvert, choisissez **Fichier** > **Imprimer**.  
Si nécessaire, cliquez sur le triangle pour afficher des options supplémentaires.
- 2 A partir des options d'impression ou du menu Copies et pages, choisissez l'option **Routage du travail**.
- 3 Sélectionnez le type de travail d'impression (Confidentiel, Différer l'impression, Répéter l'impression ou Vérifier l'impression).  
Si le travail d'impression est confidentiel, attribuez un nom d'utilisateur et un code PIN à quatre chiffres.
- 4 Cliquez sur **OK** ou **Imprimer**.
- 5 Sur l'écran d'accueil de l'imprimante, lancez le travail d'impression.
  - Pour les travaux d'impression confidentiels, accédez à :  
**Travaux suspendus** > sélectionnez votre nom d'utilisateur > **Travaux confidentiels** > entrez le code PIN > sélectionnez le travail d'impression > configurez les paramètres > **Impression**
  - Pour les autres travaux d'impression, accédez à :  
**Travaux suspendus** > sélectionnez votre nom d'utilisateur > sélectionnez le travail d'impression > configurez les paramètres > **Impression**

## Impression de la liste des échantillons de polices

- 1 A partir du panneau de commandes, accédez à :  
**Paramètres** > **Rapports** > **Impression** > **Impression polices**  
  
Pour les modèles d'imprimante sans écran tactile, appuyez sur  pour parcourir les paramètres.
- 2 Sélectionnez un échantillon de police.

# Copie

## Réalisation d'une copie

1 Chargez un document original dans le DAA ou sur la vitre du scanner.

**Remarque :** Pour éviter d'obtenir une image rognée, assurez-vous que le document original et les fichiers de sortie ont le même format de papier.

2 Sur le panneau de commandes, sélectionnez **Copier**, puis spécifiez le nombre de copies.

Si nécessaire, modifiez les autres paramètres.

3 Copiez le document.

**Remarque :** pour effectuer une copie rapide, appuyez sur  sur le panneau de commandes.

## Copie de photos

1 Placez une photo sur la vitre du scanner.

2 A partir du panneau de commandes, accédez à :

**Copie > Paramètres > Contenu > Type de contenu > Photo**

Pour les modèles d'imprimante sans écran tactile, appuyez sur  pour parcourir les paramètres.

3 Dans le menu Source de contenu, sélectionnez le paramètre qui correspond le mieux à la photo d'origine.

4 Copiez le document.

## Copie sur du papier à en-tête

1 Chargez un document original dans le DAA ou sur la vitre du scanner.

2 A partir du panneau de commandes, accédez à :

**Copier > Copier à partir de** > sélectionnez le format du document d'origine > **Copier vers** > sélectionnez une source de papier

Si vous chargez le papier dans le chargeur multifonction, accédez à :

**Copier vers > Chargeur multifonction** > sélectionnez un format de papier > **En-tête**

Pour les modèles d'imprimante sans écran tactile, appuyez sur  pour parcourir les paramètres.

3 Copiez le document.

## Copie des deux côtés du papier

1 Chargez un document original dans le DAA ou sur la vitre du scanner.

2 A partir du panneau de commandes, accédez à :

**Copie > Paramètres > Configuration du papier**

Pour les modèles d'imprimante sans écran tactile, appuyez sur  pour parcourir les paramètres.

3 Réglez les paramètres.

4 Copiez le document.

## Réduction ou agrandissement de copies

1 Chargez un document original dans le DAA ou sur la vitre du scanner.

2 A partir du panneau de commandes, accédez à :

**Copie > Paramètres > Mettre à l'échelle** > spécifiez une valeur d'échelle

Pour les modèles d'imprimante sans écran tactile, appuyez sur  pour parcourir les paramètres.

**Remarque :** Si vous modifiez la taille du document original ou de la sortie après avoir réglé la mise à l'échelle, la valeur d'échelle est restaurée sur Auto.

3 Copiez le document.

## Assemblage des copies

1 Chargez un document original dans le DAA ou sur la vitre du scanner.

2 A partir du panneau de commandes, accédez à :

**Copie > Paramètres > Assembler > En fonction [1,2,1,2,1,2]**

3 Copiez le document.

## Insertion d'intercalaires entre les copies

1 Chargez un document original dans le DAA ou sur la vitre du scanner.

2 A partir du panneau de commandes, accédez à :

**Copier > Paramètres > Séparateurs > Activé**

Pour les modèles d'imprimante sans écran tactile, appuyez sur  pour parcourir les paramètres.

3 Réglez les paramètres.

4 Copiez le document.

## Copie de plusieurs pages sur une feuille

**1** Chargez un document original dans le DAA ou sur la vitre du scanner.

**2** A partir du panneau de commandes, accédez à :

**Copie > Paramètres > Pages par face**

Pour les modèles d'imprimante sans écran tactile, appuyez sur  pour parcourir les paramètres.

**3** Réglez les paramètres.

**4** Copiez le document.

## Création d'un raccourci de copie

**Remarque :** Vous devrez peut-être disposer des droits administrateur pour créer un raccourci.

**1** Ouvrez un navigateur Web, puis saisissez l'adresse IP de l'imprimante dans le champ d'adresse.

**Remarques :**

- Voir l'adresse IP de l'imprimante sur l'écran d'accueil. L'adresse IP apparaît sous la forme de quatre séries de chiffres séparées par des points, par exemple 123.123.123.123.
- Si vous utilisez un serveur proxy, désactivez-le temporairement pour charger correctement la page Web.

**2** Cliquez sur **Raccourcis > Créer un raccourci**.

**3** Depuis le menu Type de raccourci, sélectionnez **Télécopie**, puis configurez les paramètres.

**4** Appliquez les modifications.

## Envoi d'e-mails

### Configuration de la fonction d'email

1 Ouvrez un navigateur Web, puis saisissez l'adresse IP de l'imprimante dans le champ d'adresse.

**Remarques :**

- Voir l'adresse IP de l'imprimante sur l'écran d'accueil. L'adresse IP apparaît sous la forme de quatre séries de chiffres séparées par des points, par exemple 123.123.123.123.
- Si vous utilisez un serveur proxy, désactivez-le temporairement pour charger correctement la page Web.

2 Cliquez sur **Paramètres > E-mail > Configuration de la messagerie**.

3 Configurez les paramètres.

4 Appliquez les modifications.

### Configuration des paramètres de courrier électronique

1 Ouvrez un navigateur Web, puis saisissez l'adresse IP de l'imprimante dans le champ d'adresse.

**Remarques :**

- L'adresse IP de l'imprimante est affichée sur l'écran d'accueil. L'adresse IP apparaît sous la forme de quatre séries de chiffres séparées par des points, par exemple 123.123.123.123.
- Si vous utilisez un serveur proxy, désactivez-le temporairement pour charger correctement la page Web.

2 Cliquez sur **Paramètres > E-mail**.

3 Entrez les informations nécessaires.

4 Appliquez les modifications.

### Envoi d'un courrier électronique

1 Chargez un document original dans le DAA ou sur la vitre du scanner.

2 Sur le panneau de commandes, sélectionnez **E-mail**, puis saisissez les informations requises.

**Remarque :** Vous pouvez également saisir le destinataire à partir du carnet d'adresses ou avec le numéro de raccourci.

3 Si nécessaire, configurez les paramètres de type de fichier de sortie.

4 Envoyez l'e-mail.

## Création d'un raccourci pour envoyer un e-mail

**Remarque :** Vous devrez peut-être disposer des droits administrateur pour créer un raccourci.

**1** Ouvrez un navigateur Web, puis saisissez l'adresse IP de l'imprimante dans le champ d'adresse.

**Remarques :**

- Voir l'adresse IP de l'imprimante sur l'écran d'accueil. L'adresse IP apparaît sous la forme de quatre séries de chiffres séparées par des points, par exemple 123.123.123.123.
- Si vous utilisez un serveur proxy, désactivez-le temporairement pour charger correctement la page Web.

**2** Cliquez sur **Raccourcis > Créer un raccourci**.

**3** Depuis le menu Type de raccourci, sélectionnez **Courrier électronique**, puis configurez les paramètres.

**4** Appliquez les modifications.



# Envoi d'une télécopie

## Configuration de l'imprimante en télécopieur

### Remarques :

- Les méthodes de connexion suivantes ne s'appliquent que dans certains pays ou régions.
- Lors de la configuration initiale de l'imprimante, désactivez la case à cocher de la fonction Télécopie ainsi que toute autre fonction que vous souhaitez configurer plus tard, puis appuyez sur **Continuer**.
- Le voyant clignotera en rouge si la fonction Télécopie est activée mais n'est pas correctement installée.

**Avertissement—Danger potentiel** : lors des opérations d'envoi ou de réception d'une télécopie, ne touchez pas aux câbles ni à la zone de l'imprimante illustrée.



## Configuration du mode Télécopie

1 A partir du panneau de commandes, accédez à :

**Paramètres > Périphérique > Préférences > Exécuter la configuration initiale**

Pour les modèles d'imprimante sans écran tactile, appuyez sur **OK** pour parcourir les paramètres.

2 Eteignez l'imprimante, puis attendez environ 10 secondes avant de la remettre sous tension.

3 Sur l'écran Avant de commencer, sélectionnez **Modifier les paramètres et continuer avec l'assistant**.

4 Sur l'écran Configuration du serveur de télécopie/messagerie, saisissez les informations requises.

5 Terminez la configuration.

## Configuration de la télécopie à l'aide d'une ligne téléphonique standard

- ⚠ ATTENTION—RISQUE D'ELECTROCUTION :** pour éviter tout risque d'électrocution, n'installez pas ce produit et ne procédez à aucun branchement (cordon d'alimentation, télécopie, téléphone, etc.) en cas d'orage.
- ⚠ ATTENTION—RISQUE D'ELECTROCUTION :** Pour éviter tout risque d'électrocution, n'utilisez pas la fonction de télécopie en cas d'orage violent.
- ⚠ ATTENTION—RISQUE DE BLESSURE :** Pour réduire le risque d'incendie, utilisez uniquement un câble de télécommunication 26 AWG minimum (RJ-11) pour connecter ce produit au réseau téléphonique public. Pour les utilisateurs en Australie, le câble doit être approuvé par l'Australian Communications and Media Authority.

### Configuration 1 : L'imprimante est connectée à une ligne de télécopie dédiée

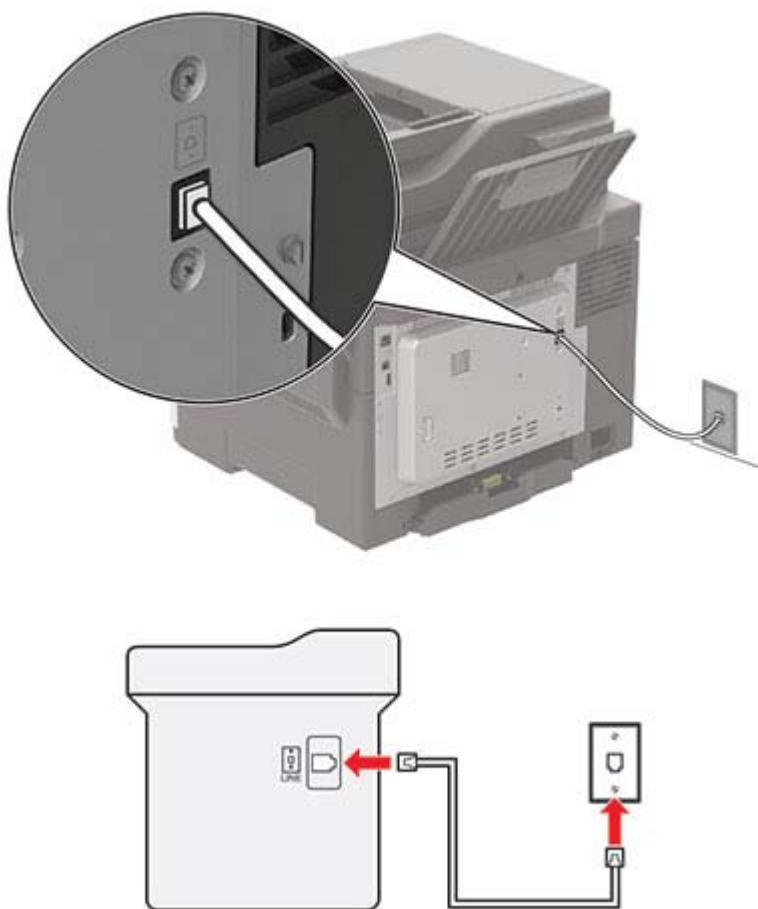

- 1** Branchez une extrémité du câble téléphonique sur le port LINE de l'imprimante.
- 2** Branchez l'autre extrémité du cordon sur une prise téléphonique analogique murale active.

**Remarques :**

- Vous pouvez définir l'imprimante pour recevoir les télécopies automatiquement (Réponse auto activée) ou manuellement (Réponse auto désactivée).
- Si vous souhaitez recevoir les télécopies automatiquement, définissez l'imprimante pour qu'elle décroche après un nombre de sonneries spécifique.

**Configuration 2 : L'imprimante partage la ligne avec un répondeur**

**Remarque :** Si vous êtes abonné à un service de détection de sonnerie distincte, vérifiez que vous avez défini la sonnerie appropriée de l'imprimante. Sinon, elle ne recevra pas les télécopies même si vous l'avez configurée pour la réception automatique de télécopies.

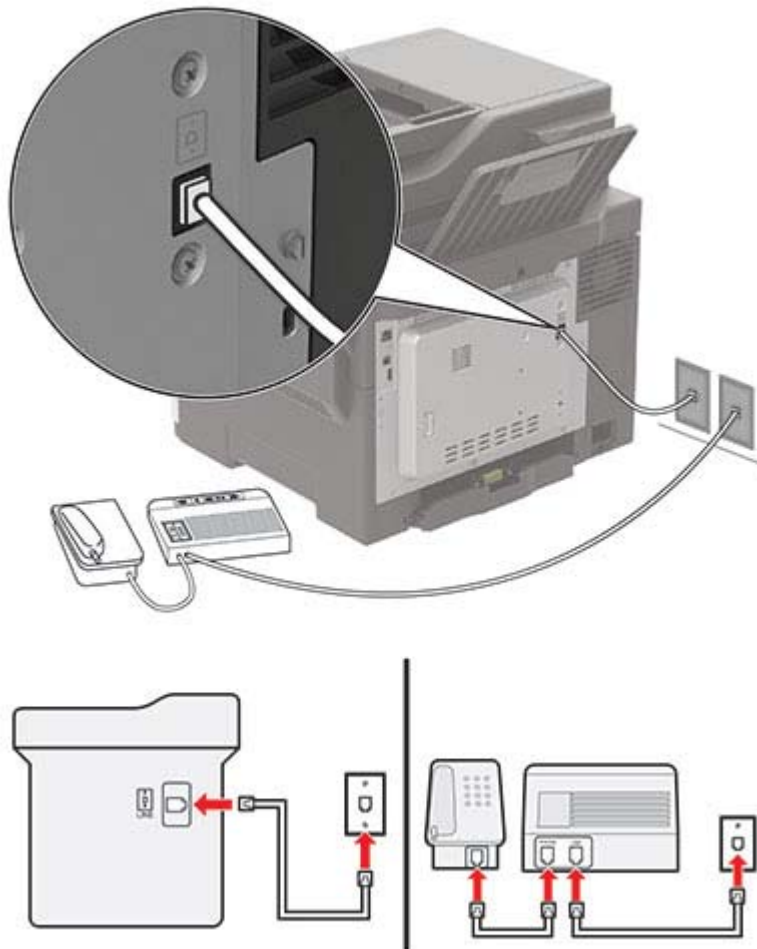
**Connecté à différentes prises murales**

- 1 Branchez une extrémité du câble téléphonique sur le port LINE de l'imprimante.
- 2 Branchez l'autre extrémité du cordon sur une prise téléphonique analogique murale active.

**Remarques :**

- Si votre ligne ne compte qu'un seul numéro de téléphone, configurez l'imprimante pour recevoir les télécopies automatiquement.

- Configurez l'imprimante pour qu'elle décroche au bout de deux sonneries de plus après le répondeur. Par exemple, si le répondeur répond aux appels après quatre sonneries, réglez le paramètre Sonneries avant réponse de l'imprimante sur six.

## Configuration de la télécopie dans des pays ou régions où les prises murales et fiches de téléphone sont différentes

**ATTENTION—RISQUE D'ELECTROCUTION** : Pour éviter tout risque d'électrocution, n'installez pas ce produit et ne procédez à aucun branchement (cordon d'alimentation, télécopie, téléphone, etc.) en cas d'orage.

**ATTENTION—RISQUE D'ELECTROCUTION** : Pour éviter tout risque d'électrocution, n'utilisez pas la fonction de télécopie en cas d'orage violent.

**ATTENTION—RISQUE DE BLESSURE** : Pour réduire le risque d'incendie, utilisez uniquement un câble de télécommunication 26 AWG minimum (RJ-11) pour connecter ce produit au réseau téléphonique public. Pour les utilisateurs en Australie, le câble doit être approuvé par l'Australian Communications and Media Authority.

La prise murale standard adoptée dans la plupart des pays ou régions est la prise RJ11 (Registered Jack-11). Si la prise murale ou les équipements installés dans vos locaux ne sont pas compatibles avec ce type de branchement, utilisez un adaptateur téléphonique. Si l'adaptateur approprié à votre pays ou votre région n'est pas fourni avec l'imprimante, vous devez l'acheter séparément.

Une prise adaptateur est parfois installée sur le port de téléphone de l'imprimante. Ne retirez pas la prise adaptateur du port de téléphone de l'imprimante si vous connectez un système téléphonique en cascade ou en série.

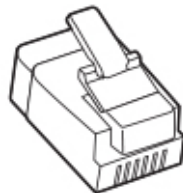

## Connexion de l'imprimante à une prise murale non RJ11

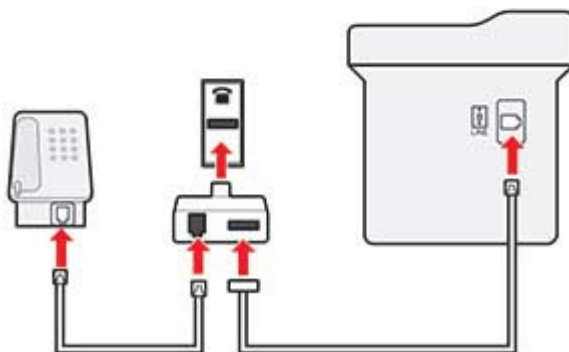
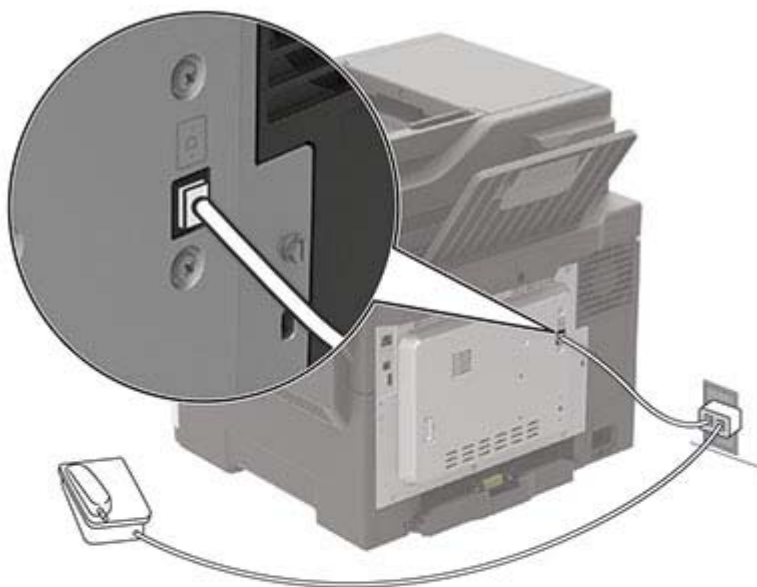

- 1** Branchez une extrémité du câble téléphonique sur le port LINE de l'imprimante.
- 2** Branchez l'autre extrémité du câble sur l'adaptateur RJ11, puis l'adaptateur sur la prise murale.
- 3** Si vous souhaitez connecter un autre appareil à l'aide d'un adaptateur non RJ11 à la même prise murale, branchez-le directement sur l'adaptateur téléphonique.

## Connexion de l'imprimante à une prise murale en Allemagne

Les prises murales allemandes disposent de deux types de ports. Les ports N sont destinés aux télécopieurs, modems et répondeurs. Le port F est réservé aux téléphones. Connectez l'imprimante à n'importe quel port N.

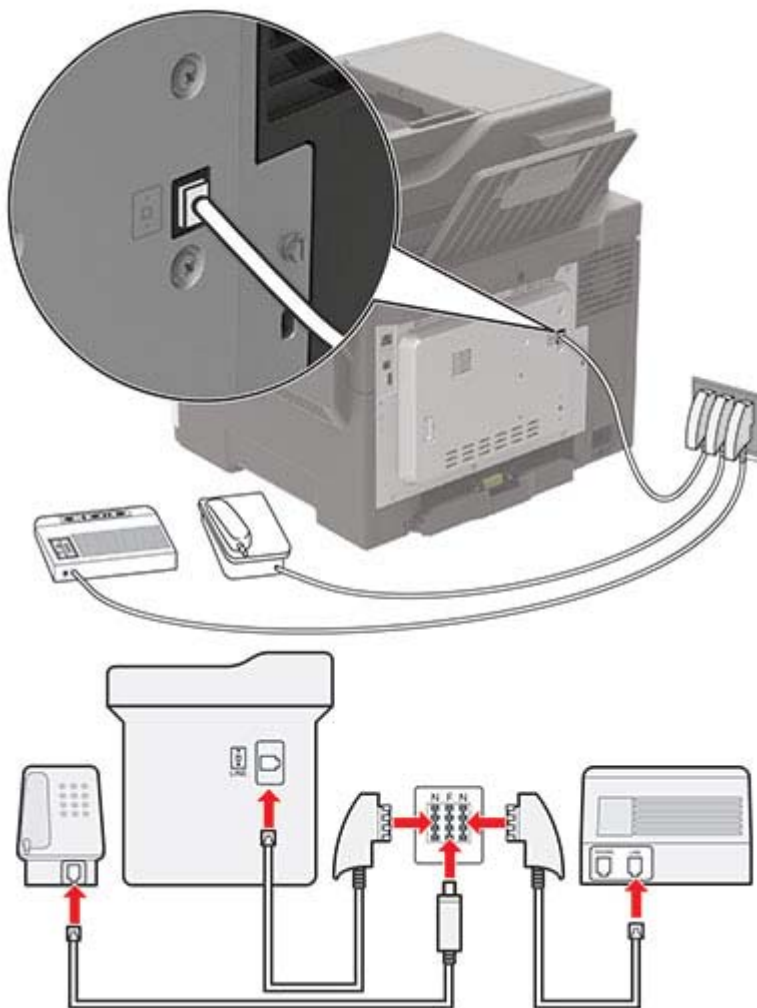

- 1** Branchez une extrémité du câble téléphonique sur le port LINE de l'imprimante.
- 2** Branchez l'autre extrémité du câble sur l'adaptateur RJ11, puis l'adaptateur sur un port N.
- 3** Si vous souhaitez connecter un téléphone et un répondeur à la même prise murale, connectez les périphériques comme illustré.

## Connexion à un service de sonnerie distincte

Un service de détection de sonnerie distinctive vous permet de disposer de plusieurs numéros de téléphone sur une seule ligne téléphonique. Chaque numéro de téléphone est attribué à une sonnerie différente.

1 A partir du panneau de commandes, accédez à :

**Paramètres > Télécopie > Configuration télécopie analogique > Paramètres de réception de télécopie > Contrôles admin > Répondre à la**

Pour les modèles d'imprimante sans écran tactile, appuyez sur  pour parcourir les paramètres.

2 Sélectionnez une sonnerie.

3 Appliquez les modifications.

## Définition de la date et l'heure des télécopies

1 A partir du panneau de commandes, accédez à :

**Paramètres > Périphérique > Préférences > Date et heure > Configurer**

Pour les modèles d'imprimante sans écran tactile, appuyez sur  pour parcourir les paramètres.

2 Configurez les paramètres.

## Configuration des paramètres d'heure d'été

1 A partir du panneau de commandes, accédez à :

**Paramètres > Périphérique > Préférences > Date et heure > Configurer**

Pour les modèles d'imprimante sans écran tactile, appuyez sur  pour parcourir les paramètres.

2 Depuis le menu Fuseau horaire, sélectionnez **(UTC+utilisateur) Personnalisé**.

3 Configurez les paramètres.

## Envoi d'une télécopie

### A partir du panneau de commandes

1 Chargez le document original dans le DAA ou placez-le sur la vitre du scanner.

2 Sur le panneau de commandes, sélectionnez **Télécopie**, puis saisissez les informations requises.

3 Le cas échéant, configurez les autres paramètres de télécopie.

4 Envoyer le document par télécopie.

## A partir de l'ordinateur

### Pour les utilisateurs Windows

- 1 Dans le document que vous souhaitez envoyer par télécopie, ouvrez la boîte de dialogue Imprimer.
- 2 Sélectionnez l'imprimante, puis cliquez sur **Propriétés, Préférences, Options** ou **Configuration**.
- 3 Cliquez sur **Télécopie > Activer la télécopie**, puis saisissez le numéro du destinataire.
- 4 Le cas échéant, configurez les autres paramètres de télécopie.
- 5 Envoyer le document par télécopie.

### Pour les utilisateurs Macintosh

- 1 Lorsqu'un document est ouvert, choisissez **Fichier > Imprimer**.
- 2 Sélectionnez l'imprimante, puis saisissez le numéro du destinataire.
- 3 Le cas échéant, configurez les autres paramètres de télécopie.
- 4 Envoyer le document par télécopie.

## Planification d'une télécopie

- 1 Chargez correctement le document original dans le tiroir DAA ou placez-le sur la vitre du scanner.
- 2 A partir du panneau de commandes, accédez à :  
**Télécopie > A > saisissez le numéro du télécopieur > Terminé**  
Pour les modèles d'imprimante sans écran tactile, appuyez sur  pour parcourir les paramètres.
- 3 Sélectionnez **Heure d'envoi** pour configurer la date et l'heure, puis sélectionnez **Terminé**.  
Le cas échéant, configurez les autres paramètres de télécopie.
- 4 Envoyez la télécopie.

## Création d'un raccourci de destinations de télécopies

**Remarque :** Vous devrez peut-être disposer des droits administrateur pour créer un raccourci.

- 1 Ouvrez un navigateur Web, puis saisissez l'adresse IP de l'imprimante dans le champ d'adresse.

#### Remarques :

- Voir l'adresse IP de l'imprimante sur l'écran d'accueil. L'adresse IP apparaît sous la forme de quatre séries de chiffres séparées par des points, par exemple 123.123.123.123.
- Si vous utilisez un serveur proxy, désactivez-le temporairement pour charger correctement la page Web.

- 2 Cliquez sur **Raccourcis > Créer un raccourci**.
- 3 Depuis le menu Type de raccourci, sélectionnez **Télécopie**, puis configurez les paramètres.
- 4 Appliquez les modifications.



## Modification de la résolution de la télécopie

- 1 Chargez un document original dans le DAA ou sur la vitre du scanner.
- 2 Sur le panneau de commandes, sélectionnez **Télécopie**, puis saisissez les informations requises.
- 3 Dans le menu Résolution, sélectionnez un paramètre.
- 4 Envoyez le travail de télécopie.

## Réglage de l'intensité de télécopie

- 1 Chargez un document original dans le DAA ou sur la vitre du scanner.
- 2 Sur le panneau de commandes, sélectionnez **Télécopie**, puis saisissez les informations requises.
- 3 A partir du menu Intensité, ajustez le paramètre.
- 4 Envoyer le document par télécopie.

## Affichage d'un journal de télécopie

**Remarque :** Vous devrez peut-être disposer des droits administrateur pour afficher les journaux de télécopie.

- 1 Ouvrez un navigateur Web, puis saisissez l'adresse IP de l'imprimante dans le champ d'adresse.

**Remarques :**

- L'adresse IP de l'imprimante est affichée sur l'écran d'accueil. L'adresse IP apparaît sous la forme de quatre séries de chiffres séparées par des points, par exemple 123.123.123.123.
- Si vous utilisez un serveur proxy, désactivez-le temporairement pour charger correctement la page Web.

- 2 Cliquez sur **Paramètres > Rapports > Télécopie**.
- 3 Cliquez sur **Journal des travaux de télécopies** ou **Journal des appels de télécopies**.

## Blocage des télécopies non sollicitées (télécopies de publicité, anonymes)

- 1 A partir du panneau de commandes, accédez à :  
**Paramètres > Télécopie > Configuration télécopie analogique > Paramètres de réception de télécopie > Contrôles admin**

Pour les modèles d'imprimante sans écran tactile, appuyez sur  pour parcourir les paramètres.

- 2 Définissez Bloquer les télécopies anonymes sur **Activé**.

## Suspension des télécopies

1 A partir du panneau de commandes, accédez à :

**Paramètres > Télécopie > Configuration télécopie analogique > Paramètres de réception de télécopie > Suspension des télécopies**

Pour les modèles d'imprimante sans écran tactile, appuyez sur  pour parcourir les paramètres.

2 Sélectionnez un mode.

## Transfert d'une télécopie

1 A partir du panneau de commandes, accédez à :

**Paramètres > Télécopie > Configuration télécopie analogique > Paramètres de réception de télécopie > Contrôles admin**

Pour les modèles d'imprimante sans écran tactile, appuyez sur  pour parcourir les paramètres.

2 Dans le menu Transfert de télécopies, sélectionnez **Imprimer et transférer** ou **Transférer**, puis configurez les paramètres Transférer à et de destination des télécopies.

# Numérisation

## Numérisation vers un serveur FTP

- 1 Chargez correctement le document original dans le tiroir DAA ou placez-le sur la vitre du scanner.
- 2 Sur le panneau de commandes, sélectionnez **FTP**, puis saisissez les informations requises.
- 3 Le cas échéant, configurez les autres paramètres FTP.
- 4 Numérisez le document.

## Création d'un raccourci FTP

**Remarque :** Vous devrez peut-être disposer des droits administrateur pour créer un raccourci.

- 1 Ouvrez un navigateur Web, puis saisissez l'adresse IP de l'imprimante dans le champ d'adresse.

**Remarques :**

- L'adresse IP de l'imprimante est affichée sur l'écran d'accueil. L'adresse IP apparaît sous la forme de quatre séries de chiffres séparées par des points, par exemple 123.123.123.123.
- Si vous utilisez un serveur proxy, désactivez-le temporairement pour charger correctement la page Web.

- 2 Cliquez sur **Raccourcis > Créer un raccourci**.
- 3 Depuis le menu Type de raccourci, sélectionnez **FTP**, puis configurez les paramètres.
- 4 Appliquez les modifications.

## Numérisation vers un lecteur flash

- 1 Chargez un document original dans le DAA ou sur la vitre du scanner.
- 2 Insérez le lecteur flash.

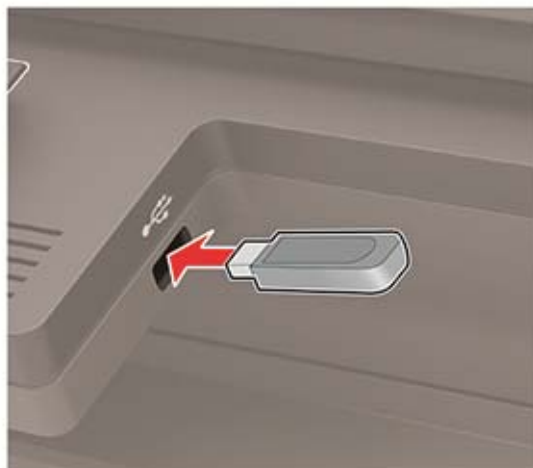

**3** Sélectionnez **Numériser vers USB** et réglez les paramètres si nécessaire.

**Remarque :** Si l'écran du pilote USB n'apparaît pas, appuyez sur **Pilote USB** sur le panneau de commandes.

**4** Numérisez le document.

**Avertissement—Danger potentiel :** Pour éviter les pertes de données ou le dysfonctionnement de l'imprimante, ne touchez pas à la zone de l'imprimante ou du lecteur flash indiquée lorsque des opérations d'impression, de lecture ou d'écriture sont en cours à partir du périphérique du stockage.



## Envoi de documents numérisés vers un ordinateur

**1** Chargez un document original dans le DAA ou sur la vitre du scanner.

**2** A partir du panneau de commandes, accédez à :

**Profil de numérisation > Numériser vers l'ordinateur**

Pour les modèles d'imprimante sans écran tactile, appuyez sur **OK** pour parcourir les paramètres.

**3** Sélectionnez le profil de numérisation où vous souhaitez enregistrer le document.

# Présentation des menus de l'imprimante

## Affichage des menus

Périphérique	<ul style="list-style-type: none"> <li>• <a href="#">Préférences</a></li> <li>• <a href="#">Panneau de commandes distant</a></li> <li>• <a href="#">Notifications</a></li> <li>• <a href="#">Gestion de l'alimentation</a></li> <li>• <a href="#">Accessibilité</a></li> </ul>	<ul style="list-style-type: none"> <li>• <a href="#">Restaurer les paramètres usine</a></li> <li>• <a href="#">Maintenance</a></li> <li>• <a href="#">Icônes visibles de l'écran d'accueil</a></li> <li>• <a href="#">A propos de cette imprimante</a></li> </ul>
Imprimer	<ul style="list-style-type: none"> <li>• <a href="#">Disposition</a></li> <li>• <a href="#">Configuration</a></li> <li>• <a href="#">Qualité</a></li> <li>• <a href="#">Compta des travaux</a></li> <li>• <a href="#">XPS</a></li> </ul>	<ul style="list-style-type: none"> <li>• <a href="#">PDF</a></li> <li>• <a href="#">PostScript</a></li> <li>• <a href="#">PCL</a></li> <li>• <a href="#">HTML</a></li> <li>• <a href="#">Image</a></li> </ul>
Papier	<ul style="list-style-type: none"> <li>• <a href="#">Configuration du tiroir</a></li> </ul>	<ul style="list-style-type: none"> <li>• <a href="#">Configuration des supports</a></li> </ul>
Copie	<a href="#">Paramètres par défaut de copie</a>	
Télécopie	<ul style="list-style-type: none"> <li>• <a href="#">Mode Télécopie</a></li> <li>• <a href="#">Configuration télécopie analogique</a></li> </ul>	<ul style="list-style-type: none"> <li>• <a href="#">Configuration du Serveur de télécopie</a></li> </ul>
Courrier électronique	<ul style="list-style-type: none"> <li>• <a href="#">Configuration de la messagerie</a></li> <li>• <a href="#">Paramètres par défaut de la messagerie</a></li> </ul>	<ul style="list-style-type: none"> <li>• <a href="#">Configuration du lien du site</a></li> </ul>
FTP	<a href="#">Paramètres FTP par défaut</a>	
Pilote USB	<ul style="list-style-type: none"> <li>• <a href="#">Numérisation lecteur Flash</a></li> </ul>	<ul style="list-style-type: none"> <li>• <a href="#">Impression lecteur Flash</a></li> </ul>
Réseau/Ports	<ul style="list-style-type: none"> <li>• <a href="#">Présentation du réseau</a></li> <li>• <a href="#">Sans fil</a></li> <li>• <a href="#">Ethernet</a></li> <li>• <a href="#">TCP/IP</a></li> <li>• <a href="#">SNMP</a></li> <li>• <a href="#">IPSec</a></li> </ul>	<ul style="list-style-type: none"> <li>• <a href="#">Configuration LPD</a></li> <li>• <a href="#">Paramètres HTTP/FTP</a></li> <li>• <a href="#">ThinPrint</a></li> <li>• <a href="#">USB</a></li> <li>• <a href="#">Google Cloud Print</a></li> </ul>
Sécurité	<ul style="list-style-type: none"> <li>• <a href="#">Méthodes de connexion</a></li> <li>• <a href="#">Planifier périphériques USB</a></li> <li>• <a href="#">Journal d'audit de sécurité</a></li> <li>• <a href="#">Restrictions de connexion</a></li> <li>• <a href="#">Config. impression confidentielle</a></li> </ul>	<ul style="list-style-type: none"> <li>• <a href="#">Chiffrement disq. dur</a></li> <li>• <a href="#">Effacer fichiers données temporaires</a></li> <li>• <a href="#">Paramètres LDAP des solutions</a></li> <li>• <a href="#">Gestion des services mobiles</a></li> <li>• <a href="#">Divers</a></li> </ul>
Rapports	<ul style="list-style-type: none"> <li>• <a href="#">Page des paramètres de menus</a></li> <li>• <a href="#">Périphérique</a></li> <li>• <a href="#">Imprimer</a></li> </ul>	<ul style="list-style-type: none"> <li>• <a href="#">Raccourcis</a></li> <li>• <a href="#">Télécopie</a></li> <li>• <a href="#">Réseau</a></li> </ul>

<a href="#">Aide</a>	<ul style="list-style-type: none"> <li>• Imprimer tous les guides</li> <li>• Guide de qualité des couleurs</li> <li>• Guide raccordement</li> <li>• Guide de copie</li> <li>• Guide du courrier électronique</li> <li>• Guide du télécopieur</li> </ul>	<ul style="list-style-type: none"> <li>• Guide d'information</li> <li>• Guide des supports</li> <li>• Guide de transport</li> <li>• Guide de qualité d'impression</li> <li>• Guide de numérisation</li> <li>• Guide des fournitures</li> </ul>
<a href="#">Dépannage</a>	Pages de test de qualité d'impression	

## Périphérique

### Préférences

Option de menu	Description
<b>Langue d'affichage</b> [Liste des langues]	Définir la langue du texte qui s'affiche à l'écran.
<b>Pays/région</b> [Liste des pays ou régions]	Identifiez le pays ou la région dans lequel l'imprimante est configurée pour fonctionner.
<b>Exécuter config. initiale</b> Activé Désactivé*	Exécuter l'assistant de configuration.
<b>Clavier</b> Type de clavier [Liste des langues]	Sélectionner une langue en tant que type de clavier.  <b>Remarques :</b> <ul style="list-style-type: none"> <li>• Toutes les valeurs du type de clavier peuvent ne pas apparaître, certaines d'entre elles pouvant nécessiter l'installation d'un matériel spécifique pour s'afficher.</li> <li>• Cette option de menu apparaît uniquement dans certains modèles d'imprimante.</li> </ul>
<b>Informations affichées</b> Texte affiché 1 [Adresse IP*] Texte affiché 2 [Date/Heure*] Texte personnalisé 1 Texte personnalisé 2	Spécifier les informations qui s'affichent sur l'écran d'accueil.  <b>Remarque :</b> Texte personnalisé 1 et Texte personnalisé 2 s'affichent uniquement dans certains modèles d'imprimante.
<b>Date et heure</b> Configurer Date et heure actuelles Définir heure/date manuellement Format de date [MM-JJ-AAAA*] Format d'heure [12 heures A.M./P.M.*] Fuseau horaire [GMT*]	Configurer la date et l'heure de l'imprimante.
<b>Remarque :</b> Si un astérisque (*) apparaît à côté d'une valeur, cela indique qu'il s'agit du paramètre usine par défaut.	

Option de menu	Description
<b>Date et heure</b> Network Time Protocol Activer NTP [Activé*] Serveur NTP Activer l'authentification	Configurez les paramètres du protocole NTP (Network Time Protocol). <b>Remarques :</b> <ul style="list-style-type: none"> <li>Activer l'authentification apparaît uniquement dans certains modèles d'imprimante.</li> <li>Lorsque Activer l'authentification est défini sur la clé MD5, un ID de clé et un mot de passe s'affichent.</li> </ul>
<b>Formats de papier</b> Valeurs impériales* Unités métriques	Préciser l'unité de mesure des formats de papier. <b>Remarque :</b> Le pays ou la région que vous avez sélectionné(e) dans l'assistant de configuration initial détermine le paramètre de format du papier initial.
<b>Luminosité de l'écran</b> 20-100 % (100*)	Régler la luminosité de l'écran. <b>Remarque :</b> Cette option de menu apparaît uniquement dans certains modèles d'imprimante.
<b>Accès par lecteur Flash</b> Activé* Désactivé	Activer l'accès au lecteur flash.
<b>Autoriser les paramètres Retrait arrière-plan</b> Activé* Désactivé	Indiquez si le retrait d'arrière-plan est autorisé.
<b>Autoriser la numérisation de travaux personnalisés</b> Activé* Désactivé	Numériser plusieurs travaux dans un fichier.
<b>Numéris. une page à plat</b> Activé Désactivé*	Définir les copies depuis la vitre du scanner à une seule page à la fois.
<b>Audio Feedback (Réaction audio)</b> Button Feedback (Réaction des boutons) Activé* Désactivé	Activez les signaux sonores pour les activations des boutons, les interactions avec le panneau de commandes, les invites de papier chargé et les notifications d'erreur. <b>Remarque :</b> Cette option de menu apparaît uniquement dans certains modèles d'imprimante.
<b>Audio Feedback (Réaction audio)</b> Volume 1-10 (5*)	Réglez le volume du haut-parleur de l'imprimante. <b>Remarques :</b> <ul style="list-style-type: none"> <li>Les modifications apportées au volume sont appliquées après la fin de la session utilisateur en cours.</li> <li>Cette option de menu apparaît uniquement dans certains modèles d'imprimante.</li> </ul>
<b>Délai d'affichage</b> 10-300 (60*)	Définir la durée d'inactivité en secondes avant l'affichage de l'écran d'accueil, ou avant que l'imprimante déconnecte automatiquement un compte utilisateur.
<b>Remarque :</b> Si un astérisque (*) apparaît à côté d'une valeur, cela indique qu'il s'agit du paramètre usine par défaut.	

## Panneau de commandes distant

Option de menu	Description
<b>Connexion VNC externe</b> Ne pas autoriser* Autoriser	Connecter un client VNC (Virtual Network Computing) externe au panneau de commandes à distance.
<b>Type d'authentification</b> Aucun* Authentification standard	Définir le type d'authentification permettant d'accéder au serveur client VNC.  <b>Remarque :</b> Lorsque l'authentification standard est définie, le mot de passe VNC s'affiche.
<b>Remarque :</b> Si un astérisque (*) apparaît à côté d'une valeur, cela indique qu'il s'agit du paramètre usine par défaut.	

## Notifications

Option de menu	Description
<b>Erreur éclairage</b> Désactivé Activé*	Définir l'allumage du voyant lumineux lorsqu'une erreur d'imprimante survient.  <b>Remarque :</b> Cette option de menu apparaît uniquement dans certains modèles d'imprimante.
<b>bip de chargement DAA</b> Désactivé Activé*	Activer un son lors du chargement du papier dans le tiroir DAA.
<b>Contrôle de l'alarme</b> Désactivé Ponctuelle* Continu	Définir le nombre de fois que l'alarme se déclenche lorsque l'imprimante requiert l'intervention de l'utilisateur.  <b>Remarque :</b> Cette option de menu apparaît uniquement dans certains modèles d'imprimante.
<b>Fournitures</b> Afficher estimations fournitures Afficher estimations* Ne pas afficher estimations	Afficher l'estimation de l'état des fournitures.
<b>Fournitures</b> Alarme cartouche Désactivé Ponctuelle* Continu	Définir le nombre de fois que l'alarme se déclenche lorsque le niveau de la cartouche de toner est bas.  <b>Remarque :</b> Cette option de menu apparaît uniquement dans certains modèles d'imprimante.
<b>Configuration des alertes par courrier électronique</b> Configuration de la messagerie Passerelle SMTP primaire	Saisir l'adresse IP ou le nom d'hôte du serveur SMTP primaire utilisé pour l'envoi de courrier électronique.  <b>Remarque :</b> Cette option de menu apparaît uniquement dans certains modèles d'imprimante.
<b>Configuration des alertes par courrier électronique</b> Configuration de la messagerie Port de la passerelle SMTP primaire 1-65535 (25*)	Saisir le numéro de port du serveur SMTP primaire.  <b>Remarque :</b> Cette option de menu apparaît uniquement dans certains modèles d'imprimante.
<b>Remarque :</b> Si un astérisque (*) apparaît à côté d'une valeur, cela indique qu'il s'agit du paramètre usine par défaut.	



Option de menu	Description
<b>Configuration des alertes par courrier électronique</b> Configuration de la messagerie Passerelle SMTP secondaire	Saisir l'adresse IP ou le nom d'hôte de votre serveur SMTP secondaire ou de sauvegarde. <b>Remarque :</b> Cette option de menu apparaît uniquement dans certains modèles d'imprimante.
<b>Configuration des alertes par courrier électronique</b> Configuration de la messagerie Port du serveur SMTP secondaire 1-65535 (25*)	Saisir le numéro de port de votre serveur SMTP secondaire ou de sauvegarde. <b>Remarque :</b> Cette option de menu apparaît uniquement dans certains modèles d'imprimante.
<b>Configuration des alertes par courrier électronique</b> Configuration de la messagerie Délai SMTP 5 à 30 secondes (30*)	Définir le délai d'expiration de l'imprimante si le serveur SMTP ne répond pas. <b>Remarque :</b> Cette option de menu apparaît uniquement dans certains modèles d'imprimante.
<b>Configuration des alertes par courrier électronique</b> Configuration de la messagerie Adresse de réponse	Spécifier une adresse de réponse dans le courrier électronique. <b>Remarque :</b> Cette option de menu apparaît uniquement dans certains modèles d'imprimante.
<b>Configuration des alertes par courrier électronique</b> Configuration de la messagerie Toujours utiliser l'adresse de réponse SMTP par défaut Désactivé* Activé	Utiliser l'adresse de réponse SMTP par défaut. <b>Remarque :</b> Cette option de menu apparaît uniquement dans certains modèles d'imprimante.
<b>Configuration des alertes par courrier électronique</b> Configuration de la messagerie Utiliser SSL/TLS Désactivé* Négocier Requis	Envoyer un e-mail à l'aide d'un lien crypté. <b>Remarque :</b> Cette option de menu apparaît uniquement dans certains modèles d'imprimante.
<b>Configuration des alertes par courrier électronique</b> Configuration de la messagerie Exiger un certificat approuvé Désactivé Activé*	Exiger un certificat approuvé lorsque vous accédez au serveur SMTP. <b>Remarque :</b> Cette option de menu apparaît uniquement dans certains modèles d'imprimante.
<b>Configuration des alertes par courrier électronique</b> Configuration de la messagerie Authentification du serveur SMTP Authentification non obligatoire* Connexion/Normale NTLM CRAM-MD5 Digest-MD5 Kerberos 5	Définir le type d'authentification pour le serveur SMTP. <b>Remarque :</b> Cette option de menu apparaît uniquement dans certains modèles d'imprimante.
<b>Remarque :</b> Si un astérisque (*) apparaît à côté d'une valeur, cela indique qu'il s'agit du paramètre usine par défaut.	

Option de menu	Description
<b>Configuration des alertes par courrier électronique</b> Configuration de la messagerie E-mail du périphérique Aucun* Utiliser informations d'authentif. du périphérique SMTP	Définir si les informations d'identification sont requises pour les e-mails envoyés par le périphérique. <b>Remarque :</b> Cette option de menu apparaît uniquement dans certains modèles d'imprimante.
<b>Configuration des alertes par courrier électronique</b> Configuration de la messagerie E-mail de l'utilisateur Aucune Utiliser informations d'authentif. du périphérique SMTP Utiliser le mot de passe et l'ID utilisateur de la session Utiliser l'adresse e-mail/le mot de passe de session Message utilisateur	Définir si les informations d'identification sont requises pour les e-mails envoyés par l'utilisateur. <b>Remarque :</b> Cette option de menu apparaît uniquement dans certains modèles d'imprimante.
<b>Configuration des alertes par courrier électronique</b> Configuration de la messagerie Util. infos d'authentif. d'Active Directory Désactivé Activé*	Activer l'authentification utilisateur et les désignations de groupe pour se connecter au serveur SMTP. <b>Remarque :</b> Cette option de menu apparaît uniquement dans certains modèles d'imprimante.
<b>Configuration des alertes par courrier électronique</b> Configuration de la messagerie ID utilisateur du périphérique	Spécifier l'ID utilisateur pour se connecter au serveur SMTP. <b>Remarque :</b> Cette option de menu apparaît uniquement dans certains modèles d'imprimante.
<b>Configuration des alertes par courrier électronique</b> Configuration de la messagerie Mot de passe de périphérique	Spécifier le mot de passe pour se connecter au serveur SMTP. <b>Remarque :</b> Cette option de menu apparaît uniquement dans certains modèles d'imprimante.
<b>Configuration des alertes par courrier électronique</b> Configuration de la messagerie Kerberos 5 REALM	Spécifier le domaine pour le protocole d'authentification Kerberos 5. <b>Remarque :</b> Cette option de menu apparaît uniquement dans certains modèles d'imprimante.
<b>Configuration des alertes par courrier électronique</b> Configuration de la messagerie Domaine NTLM	Spécifier le nom de domaine pour le protocole de sécurité NTLM. <b>Remarque :</b> Cette option de menu apparaît uniquement dans certains modèles d'imprimante.
<b>Configuration des alertes par courrier électronique</b> Configuration de la messagerie Désactiver l'erreur « Serveur SMTP non configuré » Désactivé* Activé	Désactiver l'affichage à l'écran d'un message d'erreur de configuration SMTP. <b>Remarque :</b> Cette option de menu apparaît uniquement dans certains modèles d'imprimante.
<b>Remarque :</b> Si un astérisque (*) apparaît à côté d'une valeur, cela indique qu'il s'agit du paramètre usine par défaut.	

Option de menu	Description
<b>Prévention des erreurs</b> Assistance bourrage papier Désactivé Activé*	Configurer l'imprimante pour éjecter automatiquement les pages vierges ou les pages partiellement imprimées dès qu'une page coincée est dégagée.
<b>Prévention des erreurs</b> Auto continu Désactivé Activé* (5 secondes)	Laisser l'imprimante poursuivre automatiquement le traitement ou l'impression d'un travail après avoir effacé certaines conditions d'imprimante nécessitant l'intervention de l'utilisateur.
<b>Prévention des erreurs</b> Redémarrage automatique Redémarrage automatique Redémarrer si inactif Toujours redémarrer* Ne jamais redémarrer	Configurer l'imprimante pour redémarrer en cas d'erreur.
<b>Prévention des erreurs</b> Redémarrage automatique Redémarrages automatiques max. 1-20 (2*)	Définir le nombre de redémarrages automatiques maximum de l'imprimante.
<b>Prévention des erreurs</b> Redémarrage automatique Fenêtre de redémarrage automatique 1-525600 (720*)	Définir le nombre de secondes avant que l'imprimante effectue un redémarrage automatique.
<b>Prévention des erreurs</b> Redémarrage automatique Compteur de redémarrages automatiques	Afficher les informations en lecture seule du compteur de redémarrages.
<b>Prévention des erreurs</b> Redémarrage automatique Réinitialiser le compteur de redémarrages automatiques Annuler Continuer	Réinitialiser le compteur de redémarrages automatiques. <b>Remarque :</b> Cette option de menu apparaît uniquement dans certains modèles d'imprimante.
<b>Prévention des erreurs</b> Afficher l'erreur papier trop court Activé Effacer auto*	Configurer l'imprimante pour afficher un message d'erreur en cas de papier trop court. <b>Remarque :</b> La notion Papier trop court fait référence au format du papier chargé.
<b>Prévention des erreurs</b> Protection page Désactivé* Activé	Configurer l'imprimante pour traiter la page entière dans la mémoire avant de l'imprimer.
<b>Correction contenu bloqué</b> Correction bourrage Désactivé Activé Auto*	Configurer l'imprimante pour réimprimer les pages bloquées suite à un bourrage.
<b>Remarque :</b> Si un astérisque (*) apparaît à côté d'une valeur, cela indique qu'il s'agit du paramètre usine par défaut.	

Option de menu	Description
<b>Correction contenu bloqué</b> Correction bourrage du scanner Niveau du travail Niveau de la page*	Spécifier comment redémarrer un travail de numérisation après avoir résolu une erreur de bourrage papier.
<b>Remarque :</b> Si un astérisque (*) apparaît à côté d'une valeur, cela indique qu'il s'agit du paramètre usine par défaut.	

## Gestion de l'alimentation

Option de menu	Description
<b>Profil Mode Veille</b> Imprimer sans écran Ecran act. pdt impression Autoriser impression sans écran*	Autorisez l'impression avec l'écran éteint.
<b>Délais</b> Mode Veille 1 à 120 minutes (15*)	Définir le délai d'inactivité avant que l'imprimante se mette en mode Veille.
<b>Délais</b> Délai d'hibernation Désactivé 1 heure 2 heures 3 heures 6 heures 1 jour 2 jours 3 jours 1 semaine 2 semaines 1 mois	Définir le délai avant que l'imprimante se mette en mode Hibernation.
<b>Délais</b> Délai d'hibernation lors d'une connexion Hibernation Ne pas activer l'hibernation*	Mettre l'imprimante en mode Hibernation même si une connexion Ethernet est active.
<b>Mode éco</b> Désactivé* Energie Energie/Papier Papier	Réduit la consommation d'énergie, de papier ou de supports spéciaux. <b>Remarque :</b> La définition du mode Eco sur Energie ou Papier peut affecter les performances de l'imprimante, mais pas la qualité d'impression.
<b>Progr. modes alim.</b> Planifications	Programmez à quel moment l'imprimante doit entrer en mode Veille ou Hibernation. <b>Remarque :</b> Cette option de menu apparaît uniquement dans certains modèles d'imprimante.
<b>Remarque :</b> Si un astérisque (*) apparaît à côté d'une valeur, cela indique qu'il s'agit du paramètre usine par défaut.	

## Accessibilité

**Remarque :** Ce menu apparaît uniquement sur certains modèles d'imprimante.

Option de menu	Description
<b>Intervalle de double frappe</b> 0-5 (0*)	Définir l'intervalle en secondes pendant lequel l'imprimante ignore les doubles frappes sur un clavier connecté.
<b>délai avant répétition</b> 0,25-5 (1*)	Définir la durée initiale du délai en secondes avant la répétition d'une touche répétée. <b>Remarque :</b> Cette option de menu apparaît uniquement lorsqu'un clavier est connecté à l'imprimante.
<b>Fréquence de répétition</b> 0,5-30 (30*)	Définir le nombre de pressions par seconde pour une touche répétée. <b>Remarque :</b> Cette option de menu apparaît uniquement lorsqu'un clavier est connecté à l'imprimante.
<b>prolonger délai d'affichage</b> Désactivé* Activé	Permet à l'utilisateur de rester au même endroit et de réinitialiser le délai d'affichage lorsqu'il expire au lieu de revenir à l'écran d'accueil.
<b>Volume casque</b> 1-10 (5*)	Régler le volume du casque. <b>Remarque :</b> Cette option de menu apparaît uniquement lorsqu'un casque est connecté à l'imprimante.
<b>Activer l'assistance vocale lorsque le casque est connecté</b> Désactivé* Activé	Activer l'assistance vocale lorsque le casque est connecté à l'imprimante.
<b>Enoncer les mots de passe/codes PIN</b> Désactivé* Activé	Configurer l'imprimante afin qu'elle lise à voix haute les mots de passe ou les numéros d'identification personnels. <b>Remarque :</b> Cette option de menu s'affiche uniquement lorsqu'un casque ou des haut-parleurs sont connectés à l'imprimante.
<b>Débit de parole</b> Très lent Lent Normale* Rapide Plus rapide Assez rapide Rapide Très rapide Le plus rapide	Définir le débit de parole de l'assistance vocale. <b>Remarque :</b> Cette option de menu s'affiche uniquement lorsqu'un casque ou des haut-parleurs sont connectés à l'imprimante.
<b>Remarque :</b> Si un astérisque (*) apparaît à côté d'une valeur, cela indique qu'il s'agit du paramètre usine par défaut.	

## Restaurer les paramètres usine

Option de menu	Description
<b>Restaur. param.</b> Restaurer tous les paramètres Restaur. param. imprim. Restaurer param. réseau Restaurer les paramètres d'application	Restaurer les paramètres d'usine par défaut de l'imprimante. <b>Remarque :</b> Restaurer les paramètres d'application apparaît uniquement sur certains modèles d'imprimante.

## Maintenance

### Menu Configuration

Option de menu	Description
<b>Configuration USB</b> PnP USB 1* 2	Modifier le mode de pilote USB de l'imprimante pour améliorer sa compatibilité avec un ordinateur personnel. <b>Remarque :</b> Cette option de menu apparaît uniquement dans certains modèles d'imprimante.
<b>Numérisation USB vers local</b> Activé* Désactivé	Définir l'énumération du pilote de périphérique USB en tant que périphérique USB simple (interface unique) ou en tant que périphérique USB composite (interfaces multiples).
<b>Configuration USB</b> Vitesse USB Plein Auto*	Configurer le port USB pour un fonctionnement à pleine vitesse et désactiver ses fonctionnalités haute vitesse. <b>Remarque :</b> Cette option de menu apparaît uniquement dans certains modèles d'imprimante.
<b>Configuration du tiroir</b> Connexion au tiroir Auto.* Désactivé	Configurer l'imprimante pour chaîner les tiroirs qui ont le même type et le même format de papier.
<b>Configuration du tiroir</b> Afficher le message d'insertion du tiroir Désactivé* Activé	Afficher le message <b>Compartment du bac d'alimentation.</b>
<b>Configuration du tiroir</b> Invites papier Auto* Chargeur multifonction Manuel Papier Invites enveloppes Auto* Chargeur multifonction Manuel Papier	Définir la source de papier à utiliser lorsque vous êtes invité à charger du papier ou une enveloppe. <b>Remarques :</b> <ul style="list-style-type: none"> <li>Le chargeur multifonction n'est disponible que sur certains modèles d'imprimante.</li> <li>Pour que le chargeur multifonction s'affiche, définissez l'option Configurer MF sur Cassette dans le menu Papier.</li> </ul>
<b>Remarque :</b> Si un astérisque (*) apparaît à côté d'une valeur, cela indique qu'il s'agit du paramètre usine par défaut.	

Option de menu	Description
<b>Configuration du tiroir</b> Action pour messages Envoyer message à l'utilisateur* Continuer Utiliser actuel	Configurer l'imprimante pour répondre aux invites de changement liées au papier ou aux enveloppes.
<b>Rapports</b> page des paramètres de menus Journal Evenmt Résumé du journal des événements Statistiques de diagnostic	Imprimer les rapports relatifs aux paramètres du menu, à l'état et aux journaux d'événements de l'imprimante.
<b>Util. fourn. et compteurs</b> Effacer historique utilisation fournitures	Réinitialiser l'historique d'utilisation des fournitures comme le nombre de pages et de jours restants au niveau de la sortie de l'usine.
<b>Util. fourn. et compteurs</b> Réinitialiser le compteur de maintenance	Réinitialiser le compteur après l'installation d'un nouveau kit de maintenance.
<b>Util. fourn. et compteurs</b> Gammes de couverture échelonnée	Régler la portée en fonction de la quantité de couverture de couleur de la page imprimée.
<b>Emulations de l'impr.</b> Emulation PPDS Désactivé* Activé	Configurer l'imprimante pour reconnaître et utiliser le flux de données PPDS.
<b>Configuration télécopie</b> Support aliment. faible fax Désactiver la veille Autoriser la mise en veille Auto*	Définir le télécopieur pour le faire passer en mode veille dès que l'imprimante détermine que c'est nécessaire.
<b>Configuration télécopie</b> Emplac. mémoire télécopie Disque NAND*	Définir l'emplacement de stockage de toutes les télécopies.
<b>Configuration de l'impression</b> Mode Noir uniqmt Désactivé* Activé	Imprimer du contenu couleur en noir et blanc.
<b>Configuration de l'impression</b> Prise couleur Désactivé 1 2* 3 4 5	Améliorer l'impression pour compenser l'erreur de repérage de l'imprimante.
<b>Remarque :</b> Si un astérisque (*) apparaît à côté d'une valeur, cela indique qu'il s'agit du paramètre usine par défaut.	

Option de menu	Description
<b>Configuration de l'impression</b> Amél. netteté polices 0-150 (24*)	Définir une valeur de taille en points du texte en dessous de laquelle les écrans à haute fréquence sont utilisés lors de l'impression des données de police.  Par exemple, si la valeur est de 24, toutes les polices de taille inférieure ou égale à 24 points utilisent les écrans à haute fréquence.
<b>Opérations périphérique</b> Mode silencieux Désactivé* Activé	Configurer l'imprimante pour fonctionner en mode silencieux.  <b>Remarque :</b> L'activation de ce paramètre ralentit l'imprimante.
<b>Opérations périphérique</b> Menu Panneau Com Désactivé Activé*	Activer l'accès aux menus du panneau de commandes.
<b>Opérations périphérique</b> Niveaux des fournitures personnalisées Désactivé* Activé	Laisser <i>printservice</i> lire et modifier les valeurs d'Embedded Web Server.
<b>Opérations périphérique</b> Mode Sans échec Désactivé* Activé	Configurer l'imprimante pour fonctionner dans un mode spécial, dans lequel elle tente de continuer à offrir autant de fonctionnalités que possible, malgré les problèmes connus.  Par exemple, lorsque cette option est activée et que le moteur recto verso ne fonctionne pas, l'imprimante effectue une impression recto des documents même si le travail est une impression recto verso.
<b>Opérations périphérique</b> Mémoire copie minimum 80 Mo* 100 Mo	Définir l'allocation de mémoire minimum du stockage des travaux de copie.
<b>Opérations périphérique</b> Effacer état personnalisé	Effacer les chaînes définies par l'utilisateur pour les messages personnalisés par défaut ou alternatif.
<b>Opérations périphérique</b> Suppression de tous les messages installés à distance	Effacer les messages qui ont été installés à distance.
<b>Opérations périphérique</b> Afficher auto. les écrans d'erreur Désactivé Activé*	Afficher les messages d'erreur existants sur l'écran lorsque l'imprimante reste inactive sur l'écran d'accueil pendant une durée égale à la valeur du paramètre Délai d'affichage.
<b>Opérations périphérique</b> Accepter l'orientation pour les copies rapides Activé Désactivé*	Activer l'utilisation du paramètre d'orientation sous le menu Copier lorsque vous envoyez des travaux de copie rapides.
<b>Opérations périphérique</b> Activez le port parallèle en option Désactivé* Activé	Activer un port parallèle en option.  <b>Remarque :</b> Lorsque cette option est activée, l'imprimante redémarre.
<b>Remarque :</b> Si un astérisque (*) apparaît à côté d'une valeur, cela indique qu'il s'agit du paramètre usine par défaut.	



Option de menu	Description
<b>Configuration du capteur de patch de toner</b> Fréquence d'étalonnage préférée Désactivé Réglage couleur minimal Moins de réglage couleur Normale* Précision couleur sup. Précision couleur max.	Configurer l'imprimante pour mettre la bonne quantité de toner afin de garantir la cohérence des couleurs.
<b>Configuration du capteur de patch de toner</b> Etalonn. complet	Exécuter le calibrage couleur complet.
<b>Configuration du capteur de patch de toner</b> Imprimer la page d'informations sur le capteur de patch de toner	Imprimer une page de diagnostic qui contient des informations sur le calibrage du capteur de patch de toner.
<b>Configuration scanner</b> Enregistrement manuel du scanner Test rapide d'impression	Imprimer une page cible de test rapide.  <b>Remarque :</b> S'assurer que l'espacement de la marge sur la page cible est uniforme sur toute la surface de la cible. Si ce n'est pas le cas, les marges de l'imprimante doivent être réinitialisées.
<b>Configuration scanner</b> Enregistrement manuel du scanner Enregistrement DAA avant Enregistrement DAA arrière Enregistrement scanner à plat	Enregistrer manuellement le scanner et le DAA après le remplacement du DAA, de la vitre du scanner ou de la carte logique.
<b>Configuration scanner</b> Suppression des bords Suppression des bords (scanner à plat) 0-6 (3*) Suppression des bords (DAA) 0-6 (3*)	Définir la taille, en millimètres, de la zone non imprimable autour d'un travail de numérisation du DAA ou du scanner à plat.
<b>Configuration scanner</b> Redressement du DAA Redressement mécanique du DAA Désactivé Activé Auto*	Configurer l'imprimante afin qu'elle effectue le réglage mécanique de l'inclinaison du DAA.
<b>Configuration scanner</b> Scanner désactivé Activé* Désactivé DAA désactivé	Désactiver le scanner lorsqu'il ne fonctionne pas correctement.
<b>Configuration scanner</b> Ordre des octets TIFF Endianness du processeur* Little Endian Big Endian	Définir l'ordre des octets d'une sortie numérisée au format TIFF.
<b>Remarque :</b> Si un astérisque (*) apparaît à côté d'une valeur, cela indique qu'il s'agit du paramètre usine par défaut.	

Option de menu	Description
<b>Configuration scanner</b> Nbre exact lignes Tiff/bande Activé* Désactivé	Déterminer la valeur de balise RowsPerStrip d'une sortie numérisée au format TIFF.
<b>Remarque :</b> Si un astérisque (*) apparaît à côté d'une valeur, cela indique qu'il s'agit du paramètre usine par défaut.	

## Effacement hors service

Option de menu	Description
<b>Effacement hors service</b> Dernier effacement de la mémoire Dernier effacement du disque dur	Affichez les informations datant du dernier effacement du disque dur ou de la mémoire de l'imprimante. <b>Remarque :</b> Dernier effacement du disque dur apparaît uniquement dans les imprimantes disposant d'un disque dur.
<b>Effacement hors service</b> Effacer toutes les informations en mémoire non volatile Effacer toutes les informations du disque dur Effacer tous les paramètres de l'imprimante et réseau	Effacez tous les paramètres et toutes les applications qui sont stockés dans le disque dur ou la mémoire de l'imprimante. <b>Remarque :</b> Effacer toutes les informations du disque dur apparaît uniquement dans les imprimantes disposant d'un disque dur.

## Icônes visibles de l'écran d'accueil

**Remarque :** Ce menu apparaît uniquement sur certains modèles d'imprimante.

Menu	Description
Copie Courrier électronique Télécopie Etat/Fournitures File d'attente des travaux Changer de langue Centre de raccourcis Carnet d'adresses Signets Travaux suspendus USB FTP Profils de numérisation Applications/Profils Formulaire et favoris Centre de numérisation Copie de carte	Déterminer l'icône qui s'affiche sur l'écran d'accueil.

## A propos de cette imprimante

Option de menu	Description
<b>Identification de propriété<sup>1</sup></b>	Décrire l'imprimante. La longueur maximale est de 32 caractères.
<b>Emplacement de l'imprimante<sup>1</sup></b>	Identifier l'emplacement de l'imprimante. La longueur maximale est de 63 caractères.
<b>Contact<sup>1</sup></b>	Personnaliser le nom de l'imprimante. La longueur maximale est de 63 caractères.
<b>Exporter un fichier de configuration vers un périphérique USB<sup>2</sup></b>	Exporter les fichiers de configuration vers un lecteur flash.
<b>Exporter les journaux compressés vers USB<sup>2</sup></b>	Exporter les fichiers journaux compressés vers un lecteur flash.
<sup>1</sup> Dans certains modèles d'imprimante, cet élément de menu peut être configuré uniquement à partir d'Embedded Web Server. <sup>2</sup> Cette option de menu apparaît uniquement dans certains modèles d'imprimante.	

## Imprimer

### Disposition

Option de menu	Description
<b>Faces</b> Recto* Recto verso	Spécifier si l'impression s'effectue sur une face ou sur les deux faces du papier.
<b>Orientation</b> Bord long* Bord court	Déterminer le côté du papier (bord long ou bord court) relié lors d'une impression recto verso.  <b>Remarque :</b> Selon l'option sélectionnée, l'imprimante décale automatiquement toutes les informations imprimées sur la page pour que le travail soit correctement relié.
<b>Pages vierges</b> Imprimer Ne pas imprimer*	Imprimer les pages vierges incluses dans un travail d'impression.
<b>Assembler</b> Désactivé [1,1,1,2,2]* En fonction [1,2,1,2,1,2]	Imprimer les pages d'un travail d'impression en respectant l'ordre défini, plus particulièrement lors de l'impression de plusieurs exemplaires.
<b>Séparateurs</b> Aucun* Entre les copies Entre les travaux Entre les pages	Insérer des séparateurs vierges lors de l'impression.
<b>Source séparateur</b> Bac [x] (1*) Chargeur multifonction	Indiquer la source d'alimentation des séparateurs.  <b>Remarque :</b> Le chargeur multifonction n'est disponible que sur certains modèles d'imprimante.
<b>Remarque :</b> Si un astérisque (*) apparaît à côté d'une valeur, cela indique qu'il s'agit du paramètre usine par défaut.	

Option de menu	Description
<b>Pages par face</b> Désactivé* 2 pages par face 3 pages par face 4 pages par face 6 pages par face 9 pages par face 12 pages par face 16 pages par face	Imprimer des images de plusieurs pages sur une seule face d'une feuille.
<b>Ordre des pages sur chaque face</b> Horizontal* Horizontal inversé Vertical Vertical inversé	Déterminer la position des images de plusieurs pages lorsque l'option Pages par face est utilisée.  <b>Remarque :</b> Le positionnement dépend du nombre d'images de la page et de leur orientation.
<b>Orientation des pages sur chaque face</b> Auto* Paysage Portrait	Déterminer l'orientation du document de plusieurs pages lorsque l'option Pages par face est utilisée.
<b>Bordure des pages par face</b> Aucun* Solide	Imprimer une bordure autour de chaque image de page lorsque l'option Pages par face est utilisée.
<b>Copies</b> 1-9999 (1*)	Indiquer le nombre de copies pour chaque impression.
<b>Zone d'impression</b> Normale* Ajuster à la page Page entière	Définir la zone imprimable d'une feuille de papier.
<b>Remarque :</b> Si un astérisque (*) apparaît à côté d'une valeur, cela indique qu'il s'agit du paramètre usine par défaut.	

## Configuration

Option de menu	Description
<b>Langage d'imprimante</b> Emulation PCL Emulation PS*	Définir le langage d'imprimante.  <b>Remarque :</b> Si vous sélectionnez un langage d'imprimante par défaut, le logiciel peut continuer à envoyer des travaux d'impression utilisant un autre langage.
<b>Travail en attente</b> Désactivé* Activé	Mémoriser les travaux d'impression en attente de fournitures afin que les travaux qui n'ont pas besoin de ces fournitures puissent être imprimés.  <b>Remarque :</b> Cette option s'affiche uniquement lorsque l'imprimante est équipée d'un disque dur.
<b>Remarque :</b> Si un astérisque (*) apparaît à côté d'une valeur, cela indique qu'il s'agit du paramètre usine par défaut.	

Option de menu	Description
<b>Délai de mise en attente de la tâche</b> 0-255 (30*)	Définir la durée en secondes pendant laquelle l'imprimante attend l'intervention de l'utilisateur avant de mettre en attente des travaux nécessitant des ressources non disponibles et de poursuivre l'impression d'autres travaux de la file d'attente. <b>Remarque :</b> Cette option s'affiche uniquement lorsque l'imprimante est équipée d'un disque dur.
<b>Util. imprim</b> Vitesse maximale Rendement maximal*	Déterminer le fonctionnement de l'unité d'imagerie couleur pendant l'impression. <b>Remarques :</b> <ul style="list-style-type: none"> <li>Lorsqu'elle est définie sur Rendement maximal, l'unité de traitement d'images couleur ralentit ou s'arrête pendant l'impression de groupes de pages en noir uniquement.</li> <li>Lorsqu'elle est définie sur Vitesse maximale, l'unité de traitement d'images couleur continue de fonctionner pendant l'impression, quel que soit le type de pages imprimées (couleur ou noir et blanc).</li> </ul>
<b>Télécharger la cible</b> RAM* Disque	Spécifier où enregistrer toutes les ressources permanentes, telles que les polices et les macros, qui ont été téléchargées sur l'imprimante. <b>Remarque :</b> Cette option s'affiche uniquement lorsque l'imprimante est équipée d'un disque dur.
<b>Economiser ressource</b> Désactivé* Activé	Déterminer comment l'imprimante doit traiter les ressources téléchargées, telles que les polices et les macros, lorsqu'elle reçoit un travail nécessitant une quantité de mémoire supérieure à celle disponible. <b>Remarques :</b> <ul style="list-style-type: none"> <li>Lorsque cette option est désactivée, l'imprimante conserve les ressources téléchargées tant que la mémoire n'est pas requise pour d'autres travaux. Les ressources associées à la langue inactive de l'imprimante sont supprimées.</li> <li>Lorsque cette option est activée, l'imprimante conserve toutes les ressources téléchargées permanentes dans toutes les langues. Lorsque cela est nécessaire, l'imprimante affiche des messages de mémoire saturée au lieu de supprimer des ressources permanentes.</li> </ul>
<b>Imprimer tout - Ordre</b> Alphabétique* Plus récent d'abord Plus ancien d'abord	Définir l'ordre dans lequel les travaux suspendus et les travaux confidentiels sont imprimés quand Imprimer tout - Ordre est sélectionné. <b>Remarque :</b> Cette option s'affiche uniquement lorsque l'imprimante est équipée d'un disque dur.
<b>Remarque :</b> Si un astérisque (*) apparaît à côté d'une valeur, cela indique qu'il s'agit du paramètre usine par défaut.	

## Qualité

Option de menu	Description
<b>Mode d'impression</b> Noir et blanc Couleur*	Définir le mode d'impression.
<b>Résolution impression</b> 4800 CQ* 1200 ppp	Définir la résolution pour le document imprimé. <b>Remarque :</b> La résolution 4800 CQ permet des impressions de haute qualité en vitesse maximale.
<b>Remarque :</b> Si un astérisque (*) apparaît à côté d'une valeur, cela indique qu'il s'agit du paramètre usine par défaut.	

Option de menu	Description
<b>Intensité toner</b> 1 à 5 (4*)	Déterminer le degré de luminosité des images texte.
<b>Demi-tons</b> Normale* Détails	Améliore la qualité de l'impression pour des lignes plus lisses et des bords plus nets.
<b>Economie couleur</b> Désactivé* Activé	Réduire la quantité de toner utilisée pour l'impression de graphiques et d'images.
<b>Luminosité RVB</b> -6 à 6 (0*)	Régler la luminosité, le contraste et la saturation de l'impression couleur. <b>Remarque :</b> Ce paramètre n'affecte pas les fichiers utilisant les spécifications de couleurs CMJN.
<b>Contraste RVB</b> 0 à 5 (0*)	
<b>Saturation RVB</b> 0 à 5 (0*)	
<b>Remarque :</b> Si un astérisque (*) apparaît à côté d'une valeur, cela indique qu'il s'agit du paramètre usine par défaut.	

### Traitement avancé image

Option de menu	Description
<b>Equilibre des couleurs</b> Cyan -5 à 5 (0*) Magenta -5 à 5 (0*) Jaune -5 à 5 (0*) Noir -5 à 5 (0*) Rétablir les paramètres par défaut	Ajuster la quantité de toner utilisée pour chaque couleur.
<b>Correction des couleurs</b> Désactivé Auto* Manuel <b>Contenu de correction des couleurs</b>	Modifier les paramètres de couleur utilisés pour imprimer des documents. <b>Remarques :</b> <ul style="list-style-type: none"> <li>• Si l'option est désactivée, l'imprimante reçoit la correction des couleurs à partir du logiciel.</li> <li>• Si elle est définie sur Auto, l'imprimante applique différents profils de couleurs à chaque objet de la page imprimée.</li> <li>• Le mode Manuel permet de personnaliser les conversions des couleurs RVB ou CMJN appliquées à chaque objet de la page imprimée.</li> <li>• Le Contenu de correction des couleurs est uniquement disponible lorsque la Correction des couleurs est définie sur Manuelle.</li> </ul>
<b>Exemples couleur</b> Impr. échantillons couleur	Imprime des pages d'échantillons de couleurs pour chacune des tables de conversion de couleurs RVB et CMJN utilisées dans l'imprimante.
<b>Réglage couleur</b>	Etalonne l'imprimante pour régler les variations de couleur des documents imprimés.
<b>Remarque :</b> Si un astérisque (*) apparaît à côté d'une valeur, cela indique qu'il s'agit du paramètre usine par défaut.	

Option de menu	Description
<b>Remplacement des tons directs</b> Configuration CMJN perso.	Attribue des valeurs CMJN spécifiques aux vingt tons directs nommés.
<b>Remplacement des cartouches RVB</b>	Fait correspondre les couleurs de la valeur de sortie avec celles du document d'origine.  <b>Remarques :</b> <ul style="list-style-type: none"> <li>• Cette option de menu requiert la sélection de la table de couleurs d'affichage - vrai noir.</li> <li>• Cette option de menu s'affiche uniquement dans Embedded Web Server.</li> </ul>
<b>Remarque :</b> Si un astérisque (*) apparaît à côté d'une valeur, cela indique qu'il s'agit du paramètre usine par défaut.	

## Compteurs de travaux

**Remarque :** Ce menu s'affiche uniquement lorsque l'imprimante est équipée d'un disque dur.

Option de menu	Description
<b>Compteurs de travaux</b> Désactivé* Activer	Déterminer si l'imprimante crée un journal des travaux d'impression reçus.
<b>Fréquence du journal de comptabilisation</b> Tous les jours Hebdomadaire Mensuelle*	Spécifier la fréquence à laquelle l'imprimante crée un fichier journal.
<b>Consigner l'action en fin de fréquence</b> Aucun* Envoyer le journal actuel par e-mail Envoyer par e-mail et supprimer le journal actuel Poster le journal actuel Poster et supprimer le journal actuel	Indiquer comment l'imprimante réagit à l'expiration du seuil de fréquence.  <b>Remarque :</b> La valeur définie dans l'option Fréquence du journal de comptabilisation détermine le déclenchement de cette action.
<b>Consigner à niveau quasi plein</b> Désactivé* Activer	Indiquer la taille maximale du fichier journal avant que l'imprimante exécute l'option Log Action at Near Full (Consigner action lorsque le disque est presque plein).
<b>Consigner l'action à niveau quasi plein</b> Aucun* Envoyer le journal actuel par e-mail Envoyer par e-mail et supprimer le journal actuel Envoyer par e-mail et supprimer le plus ancien journal Poster le journal actuel Poster et supprimer le journal actuel Poster et supprimer le plus ancien journal Supprimer le journal actuel Supprimer le plus ancien journal Supprimer tout sauf le journal actuel Supprimer tous les journaux	Déterminer comment l'imprimante réagit lorsque son disque dur est presque plein.  <b>Remarque :</b> La valeur définie dans l'option Log Near Full Level (Consigner Niveau disque presque plein) détermine le déclenchement de cette action.
<b>Remarque :</b> Si un astérisque (*) apparaît à côté d'une valeur, cela indique qu'il s'agit du paramètre usine par défaut.	

Option de menu	Description
<b>Consigner action à niv. plein</b> Aucun* Envoyer par e-mail et supprimer le journal actuel Envoyer par e-mail et supprimer le plus ancien journal Poster et supprimer le journal actuel Poster et supprimer le plus ancien journal Supprimer le journal actuel Supprimer le plus ancien journal Supprimer tout sauf le journal actuel Supprimer tous les journaux	Déterminer comment l'imprimante réagit lorsque l'utilisation du disque atteint la limite maximale (100 Mo).
<b>URL de publication des journaux</b>	Déterminer où l'imprimante envoie les journaux de compte travaux.
<b>Adresse e-mail pour envoi des journaux</b>	Indiquer l'adresse email où l'imprimante envoie les journaux de compte travaux.
<b>Préfixe des fichiers journaux</b>	Indiquer le préfixe à utiliser pour nommer le fichier journal.  <b>Remarque :</b> le nom d'hôte actuel défini dans le menu TCP/IP est utilisé comme préfixe de fichier journal par défaut.
<b>Remarque :</b> Si un astérisque (*) apparaît à côté d'une valeur, cela indique qu'il s'agit du paramètre usine par défaut.	

## XPS

Option de menu	Description
<b>Imprimer les pages d'erreur</b> Désactivé* Activé	Imprimer une page de test contenant des informations sur les erreurs, notamment sur les erreurs de marquage XML.
<b>Epaisseur de ligne minimale</b> 1-30 (2*)	Définir la largeur de trait minimale.  <b>Remarques :</b> <ul style="list-style-type: none"> <li>• Les travaux imprimés en 1 200 ppp utilisent directement la valeur.</li> <li>• Les travaux imprimés en 4 800 CQ utilisent la moitié de la valeur.</li> </ul>
<b>Remarque :</b> Si un astérisque (*) apparaît à côté d'une valeur, cela indique qu'il s'agit du paramètre usine par défaut.	

## PDF

Option de menu	Description
<b>Ajuster la page</b> Désactivé* Activé	Ajuster le contenu de la page au format du papier sélectionné.
<b>Commentaires</b> Imprimer Ne pas imprimer*	Indiquer s'il faut ou non imprimer les commentaires du fichier PDF.
<b>Remarque :</b> Si un astérisque (*) apparaît à côté d'une valeur, cela indique qu'il s'agit du paramètre usine par défaut.	



## PostScript

Option de menu	Description
<b>Impr. erreur PS</b> Désactivé* Activé	Imprimer une page décrivant l'erreur PostScript®. <b>Remarque :</b> Lorsqu'une erreur survient, le traitement du travail s'arrête, l'imprimante imprime un message d'erreur et le reste du travail d'impression est éliminé.
<b>Epaisseur de ligne minimale</b> 1-30 (2*)	Définir la largeur de trait minimale. <b>Remarques :</b> <ul style="list-style-type: none"> <li>• Les travaux imprimés en 1 200 ppp utilisent directement la valeur.</li> <li>• Les travaux imprimés en 4 800 CQ utilisent la moitié de la valeur.</li> </ul>
<b>Lock PS Startup Mode (Verrouiller le mode de démarrage PS)</b> Désactivé* Activé	Désactiver le fichier SysStart.
<b>Lissage d'image</b> Désactivé* Activé	Améliorer le contraste et la précision des images de basse résolution. <b>Remarque :</b> Ce paramètre n'a aucun effet sur les images dont la résolution est supérieure ou égale à 300 dpi.
<b>Priorité des polices</b> Résident* Flash/Disque	Etablir l'ordre de recherche des polices. <b>Remarques :</b> <ul style="list-style-type: none"> <li>• La fonction Résident configure l'imprimante pour rechercher la police demandée dans sa mémoire, puis dans la mémoire flash ou sur son disque dur.</li> <li>• La fonction Flash/Disque configure l'imprimante pour rechercher la police demandée dans la mémoire flash ou sur son disque dur, puis dans sa mémoire.</li> <li>• Cette option s'affiche uniquement lorsqu'une mémoire flash ou un disque dur d'imprimante est installé.</li> </ul>
<b>Délai d'attente</b> Désactivé Activé* (40 secondes)	Placer l'imprimante en attente de réception de données supplémentaires avant l'annulation d'un travail d'impression.
<b>Remarque :</b> Si un astérisque (*) apparaît à côté d'une valeur, cela indique qu'il s'agit du paramètre usine par défaut.	

## PCL

Option de menu	Description
<b>Origine police</b> Résident* Disque Flash Tous	Choisissez la source qui contient la sélection de police par défaut. <b>Remarques :</b> <ul style="list-style-type: none"> <li>• Flash et Disque apparaissent uniquement sur certains modèles d'imprimante.</li> <li>• Pour que Flash et Disque apparaissent, vérifiez qu'elles ne sont pas protégées en lecture ou en écriture.</li> </ul>
<b>Nom police</b> [Liste des polices disponibles] (Courier*)	Sélectionner une police dans la source de police spécifiée.
<b>Remarque :</b> Si un astérisque (*) apparaît à côté d'une valeur, cela indique qu'il s'agit du paramètre usine par défaut.	

Option de menu	Description
<b>Jeu symboles</b> [Liste des jeux de symboles disponibles] (10U PC-8*)	Déterminer le jeu de symboles pour chaque nom de police. <b>Remarque :</b> Un jeu de symboles est un ensemble de caractères alphanumériques, de signes de ponctuation et de symboles spéciaux. Les jeux de symboles prennent en charge les exigences propres à différentes langues ou programmes spécifiques, telles que les symboles mathématiques utilisés pour la notation scientifique.
<b>Pas</b> 0,08-100 (10*)	Spécifier l'espacement des polices fixes ou à espacement constant. <b>Remarque :</b> L'espacement correspond au nombre de caractères à espacement fixe sur un pouce horizontal de texte.
<b>Orientation</b> Portrait* Paysage	Déterminer l'orientation du texte et des graphiques sur la page.
<b>Lignes par page</b> 1-255	Spécifier le nombre de lignes de texte pour chaque page imprimée par le biais du flux de données PCL®. <b>Remarques :</b> <ul style="list-style-type: none"> <li>• Cet élément de menu active l'échappement vertical entraînant l'impression du nombre sélectionné de lignes demandées entre les marges par défaut de la page.</li> <li>• 60 désigne le paramètre usine appliquée par défaut aux Etats-Unis. 64 correspond au paramètre usine utilisé à l'international.</li> </ul>
<b>Epaisseur de ligne minimale PCL5</b> 1-30 (2*)	Définir la largeur de trait minimale initiale. <b>Remarques :</b> <ul style="list-style-type: none"> <li>• Les travaux imprimés en 1 200 ppp utilisent directement la valeur.</li> <li>• Les travaux imprimés en 4 800 CQ utilisent la moitié de la valeur.</li> </ul>
<b>Epaisseur de ligne minimale PCLXL</b> 1-30 (2*)	
<b>Largeur A4</b> 198 mm* 203 mm	Définir la largeur de page logique sur le format de papier A4. <b>Remarque :</b> On appelle « page logique » l'espace de la page physique sur lequel les données sont imprimées.
<b>CR Auto après LF</b> Désactivé* Activé	Régler l'imprimante pour insérer un retour chariot après avoir reçu une commande de saut de ligne. <b>Remarque :</b> La fonction Retour chariot est un mécanisme permettant de commander l'imprimante pour déplacer la position du curseur sur la première position sur la même ligne.
<b>LF Auto après CR</b> Désactivé* Activé	Régler l'imprimante pour insérer un saut de ligne après avoir reçu une commande de retour chariot.
<b>Remarque :</b> Si un astérisque (*) apparaît à côté d'une valeur, cela indique qu'il s'agit du paramètre usine par défaut.	

Option de menu	Description
<b>Renommer les tiroirs</b> Affecter chrg MF Affecter tiroir [x] Affecter papier man. Attribuer enveloppe manuel	Configurez l'imprimante pour qu'elle fonctionne avec un autre pilote d'impression ou une application personnalisée qui utilise une numérotation différente pour demander une source de papier donnée. Sélectionnez l'une des options suivantes : Hors fonction* : l'imprimante utilise les numéros attribués par défaut aux sources d'alimentation. Aucun : la source d'alimentation ignore la commande de sélection de la source d'alimentation. 0 - 199 : sélectionnez un nombre afin d'attribuer une valeur personnalisée à une source d'alimentation. <b>Remarque</b> : Le chargeur multifonction n'est disponible que sur certains modèles d'imprimante.
<b>Renommer les tiroirs</b> Afficher les paramètres usine	Afficher la valeur par défaut (paramètre usine) attribuée à chaque alimentation papier.
<b>Renommer les tiroirs</b> Restaurer les valeurs par défaut	Rétablir les valeurs de numérotation par défaut du bac.
<b>Délai d'impression</b> Désactivé Activé* [90]	Configurer l'imprimante afin qu'elle termine un travail d'impression après avoir été inactive pendant le délai spécifié (en secondes).
<b>Remarque</b> : Si un astérisque (*) apparaît à côté d'une valeur, cela indique qu'il s'agit du paramètre usine par défaut.	

## HTML

Option de menu	Description
<b>Nom police</b> [Liste des polices] (Fois*)	Définir la police à utiliser pour les documents HTML.
<b>Taille de la police</b> 1–255 (12*)	Définir la taille de la police à utiliser pour les documents HTML.
<b>Mettre à l'échelle</b> 1–400% (100*)	Mettre à l'échelle les documents HTML.
<b>Orientation</b> Portrait* Paysage	Définir l'orientation de la page pour les documents HTML.
<b>Taille de la marge</b> 8-255 mm (19*)	Définir la marge de la page pour les documents HTML.
<b>Arrière-plans</b> Ne pas imprimer Imprimer*	Imprimer des informations d'arrière-plan ou des graphiques pour les documents HTML.
<b>Remarque</b> : Si un astérisque (*) apparaît à côté d'une valeur, cela indique qu'il s'agit du paramètre usine par défaut.	

## Image

Option de menu	Description
<b>Ajustement auto</b> Activé Désactivé*	Sélectionner le format de papier et l'orientation les mieux adaptés à l'image. <b>Remarque :</b> Lorsque cette option est activée, elle ignore les paramètres de mise à l'échelle et d'orientation définis pour l'image.
<b>Inverser</b> Désactivé* Activé	Inverser les images monochromes à deux tons. <b>Remarque :</b> cette option de menu ne s'applique pas aux formats d'image GIF ou JPEG.
<b>Echelle</b> Ancrage sup. gauche Ajustement optimal* Ancrage au centre Ajuster en haut./larg. Ajuster en hauteur Ajuster en largeur	Régler l'image pour l'adapter à la zone imprimable. <b>Remarque :</b> Lorsque le paramètre Ajustement auto est en fonction, l'échelle est automatiquement définie sur Meilleure corres.
<b>Orientation</b> Portrait* Paysage Portrait inversé Paysage inversé	Déterminer l'orientation du texte et des graphiques sur la page.
<b>Remarque :</b> Si un astérisque (*) apparaît à côté d'une valeur, cela indique qu'il s'agit du paramètre usine par défaut.	

## Papier

### Configuration du tiroir

Option de menu	Description
<b>Source par défaut</b> Bac [x] (1*) Chargeur multifonction Manuel papier Manuel enveloppe	Choisir l'alimentation papier pour tous les travaux d'impression. <b>Remarque :</b> Le chargeur multifonction apparaît uniquement si l'option Configurer MF est définie sur Cassette.
<b>Format/Type papier</b> Bac [x] Chargeur multifonction Manuel papier Manuel enveloppe	Spécifier le format ou le type de papier chargé dans chaque source d'alimentation papier.
<b>Remarque :</b> Si un astérisque (*) apparaît à côté d'une valeur, cela indique qu'il s'agit du paramètre usine par défaut.	

Option de menu	Description
<b>Changer format</b> Désactivé A5/Statement A4/Lettre US Liste complète*	Configurer l'imprimante pour changer un format de papier spécifié si le format demandé n'est chargé dans aucune source d'alimentation papier.  <b>Remarques :</b> <ul style="list-style-type: none"> <li>• Sur Hors fonction, l'imprimante invite l'utilisateur à charger le format de papier demandé.</li> <li>• Statement/A5 permet d'imprimer un document A5 au format Statement lorsque vous chargez un format Statement et des travaux au format Statement sur du papier A5 lorsque vous chargez du papier A5.</li> <li>• Lettre US/A4 permet d'imprimer un document A4 au format Lettre US lorsque vous chargez un format Lettre US et des travaux au format Lettre US sur du papier A4 lorsque vous chargez du papier A4.</li> <li>• Liste complète des substitutions Lettre US/A4.</li> </ul>
<b>Remarque :</b> Si un astérisque (*) apparaît à côté d'une valeur, cela indique qu'il s'agit du paramètre usine par défaut.	

## Configuration des supports

### Configuration générale

Option de menu	Description
<b>Unités de mesure</b> Pouces Millimètres	Préciser l'unité de mesure du papier universel.  <b>Remarque :</b> L'unité par défaut pour les États-Unis est le pouce. L'unité internationale par défaut est le millimètre.
<b>Largeur portrait</b> 3 à 14,17 pouces (8,50*) 76-359,91 mm (216*)	Définir la largeur portrait du papier universel.
<b>Hauteur portrait</b> 3 à 14,17 pouces (14*) 76-359,91 mm (356*)	Définir la hauteur portrait du papier universel.
<b>Sens d'alimentation</b> Bord court* Bord long	Configurer l'imprimante pour saisir le papier par le bord court ou par le bord long.  <b>Remarque :</b> Le bord long est affiché uniquement lorsque le bord le plus long est plus court que la largeur maximale prise en charge.
<b>Remarque :</b> Si un astérisque (*) apparaît à côté d'une valeur, cela indique qu'il s'agit du paramètre usine par défaut.	

## Formats de numérisation personnalisés

Option de menu	Description
<b>Format de numérisation personnalisé [x]</b> Nom de format de numérisation Largeur 1 à 8,50 po (8,50*) 25-216 mm (216*) Hauteur 1 à 14 po (14*) 25 à 356 mm (297*) Orientation Portrait* Paysage 2 numérisations par face Désactivé* Activé	Attribuer un nom de format de numérisation et configurer les paramètres de numérisation.

## Types de supports

Option de menu	Description
Ordinaire Bristol Recyclé Glacé Etiquettes Etiquettes en vinyle Papier de qualité Enveloppe Papier à en-tête Préimprimé Papier de couleur Léger Lourd Chiffon/grené Type perso [x]	Indiquer la texture et le grammage du papier chargé.

# Copie

## Paramètres par défaut de copie

Option de menu	Description
<b>Type de contenu</b> Texte : Texte/Photo* Photo Graphiques	Améliorer le résultat de l'impression en fonction du contenu du document original.
<b>Source de contenu</b> Laser noir et blanc Laser couleur* Jet d'encre Photo/Film Magazine Quotidien Appuyez sur Autre	Améliorer le résultat de l'impression en fonction de la source du document original.
<b>Faces</b> Recto sur recto* Recto sur recto verso Recto verso sur recto Recto verso sur recto verso	Spécifier le comportement de numérisation en fonction du document d'origine.
<b>Séparateurs</b> Aucun* Entre les copies Entre les travaux Entre les pages	Indiquer si des séparateurs vierges doivent être insérés lors de l'impression.
<b>Source séparateur</b> Tiroir [x] (1*) Chargeur multifonction	Indiquer la source d'alimentation des séparateurs.
<b>Couleur</b> Désactivé Activé* Auto	Indiquer si les copies seront imprimées en couleur.
<b>Pages par face</b> Désactivé* 2 pages en portrait 4 pages en portrait 2 pages en paysage 4 pages en paysage	Indiquer le nombre de pages à imprimer sur une seule face d'une feuille.
<b>Remarque :</b> Si un astérisque (*) apparaît à côté d'une valeur, cela indique qu'il s'agit du paramètre usine par défaut.	

Option de menu	Description
<b>Imprimer les bordures des pages</b> Désactivé* Activé	Placer une bordure autour de chaque image lors de l'impression de plusieurs pages sur une seule page.
<b>Assembler</b> Désactivé [1,1,1,2,2,2] Activé [1,2,1,2,1,2]*	Imprimer plusieurs copies en respectant l'ordre défini.
<b>Taille « Copier depuis »</b> [Liste des formats de papier]	Spécifier le format de papier du document d'origine. <b>Remarques :</b> <ul style="list-style-type: none"> <li>• Le format Lettre est le paramètre usine par défaut. A4 correspond au format international par défaut.</li> <li>• Cette option de menu peut varier en fonction du modèle de l'imprimante.</li> </ul>
<b>Source « Copier vers »</b> Tiroir [x] (1*) Chargeur multifonction Adaptation automatique du format	Indiquer la source d'alimentation papier du travail de copie.
<b>Température</b> -4 à 4 (0*)	Préciser s'il faut générer un résultat plus froid ou plus chaud.
<b>Intensité</b> -4 à 4 (0*)	Ajuster l'intensité de l'image numérisée.
<b>Nombre de copies</b> 1-9999 (1*)	Définir le nombre de copies.
<b>En-tête/pied de page</b> Haut gauche En haut au milieu Haut droit Bas gauche En bas au milieu Bas droit	Appliquer un en-tête ou un pied de page au document imprimé.
<b>Fond de page</b> Confidentiel Copie Brouillon Urgent Personnalisé Désactivé*	Déterminer le texte superposé qui est imprimé sur chaque page de la copie.
<b>Fond de page perso</b>	Saisir une superposition personnalisée du texte.
<b>Remarque :</b> Si un astérisque (*) apparaît à côté d'une valeur, cela indique qu'il s'agit du paramètre usine par défaut.	



**Traitement avancé image**

Option de menu	Description
<b>Equilibre des couleurs</b> -4 à 4 (0*)	Ajuster la quantité de toner utilisée pour chaque couleur.
<b>Détournage couleur</b> Aucun* Rouge Vert Bleu <b>Seuil de rouge par défaut</b> 0-255 (128*) <b>Seuil de vert par défaut</b> 0-255 (128*) <b>Seuil de bleu par défaut</b> 0-255 (128*)	Spécifier quelle couleur détourer lors des numérisations et ajuster le paramètre de détournage pour cette couleur.
<b>Délect. couleurs auto.</b> Sensibil. couleurs 1-9 (5*) Sensibil. zone 1-9 (5*)	Définir la quantité de couleur que l'imprimante peut détecter à partir du document d'origine.
<b>Contraste</b> Meilleur résultat pour le contenu* 0 1 2 3 4 5	Préciser le contraste de la sortie.
<b>Suppression de l'arrière-plan</b> Détection de l'arrière-plan Basé sur le contenu* Fixe Niveau -4 à 4 (0*)	Régler la quantité d'arrière-plan visible sur une image numérisée. <b>Remarque</b> : Si vous souhaitez supprimer la couleur d'arrière-plan du document d'origine, définissez la détection de l'arrière-plan sur Basé sur le contenu. Si vous souhaitez supprimer les interférences d'une photo, définissez la détection de l'arrière-plan sur Fixe.
<b>Centrage automatique</b> Désactivé* Activé	Aligner le contenu au centre de la page.
<b>Image miroir</b> Désactivé* Activé	Créer une image miroir du document d'origine.
<b>Image négative</b> Désactivé* Activé	Créer une image en négatif du document d'origine.
<b>Remarque</b> : Si un astérisque (*) apparaît à côté d'une valeur, cela indique qu'il s'agit du paramètre usine par défaut.	

Option de menu	Description
<b>Détail des ombres</b> -4 à 4 (0*)	Régler la quantité de détail des ombres visible sur une image numérisée.
<b>Numériser bord à bord</b> Désactivé* Activé	Permettre la numérisation bord à bord du document d'origine.
<b>Netteté</b> 1-5 (3*)	Régler la netteté d'une image numérisée.
<b>Remarque :</b> Si un astérisque (*) apparaît à côté d'une valeur, cela indique qu'il s'agit du paramètre usine par défaut.	

### Contrôles admin

Option de menu	Description
<b>Autoriser les copies en couleurs</b> Désactivé Activé*	Imprimer des copies en couleur.
<b>Autoriser les priorités pour les copies</b> Désactivé Activé*	Interrompt un travail d'impression pour copier une page ou un document.
<b>Personnaliser la numérisation</b> Désactivé* Activé	Activer la numérisation de travaux personnalisés par défaut.
<b>Activer Enregistrer en tant que raccourci</b> Désactivé Activé*	Permettre l'enregistrement des paramètres de copie personnalisés en tant que raccourcis.
<b>Echantillon de copie</b>	Imprimer un exemple de copie.
<b>Remarque :</b> Si un astérisque (*) apparaît à côté d'une valeur, cela indique qu'il s'agit du paramètre usine par défaut.	

## Télécopie

### Mode Télécopie

Option de menu	Description
<b>Mode Télécopie</b> Analogique* Serveur de télécopie Désactivé	Sélectionner un mode Télécopie.
<b>Remarque :</b> Si un astérisque (*) apparaît à côté d'une valeur, cela indique qu'il s'agit du paramètre usine par défaut.	

## Configuration télécopie analogique

### Paramètres généraux de télécopie

Option de menu	Description
<b>Nom du télécopieur</b>	Identifier votre télécopieur.
<b>N° de télécopieur</b>	Identifier votre numéro de télécopie.
<b>ID télécopie</b> Nom du télécopieur Numéro de télécopie*	Indiquer aux destinataires de la télécopie le nom de votre télécopieur ou le numéro de télécopie.
<b>Activer l'envoi manuel de télécopie</b> Désactivé* Activé	Définir l'imprimante pour l'envoi manuel de télécopies. <b>Remarques :</b> <ul style="list-style-type: none"> <li>• Cette option n'apparaît pas lorsque Transmission télécopie est défini sur T. 38 ou G711.</li> <li>• Cette option nécessite un séparateur de ligne et un combiné téléphonique.</li> <li>• Utilisez une ligne téléphonique ordinaire pour recevoir une télécopie et composer un numéro de télécopie.</li> <li>• Pour accéder directement à la fonction Télécopie manuelle, appuyez sur <b>#</b> et <b>0</b> sur le clavier numérique.</li> </ul>
<b>Utilisation de la mémoire</b> Toutes les réceptions Recevoir la majorité des données Egal à* Les envois les plus fréquents Tous les envois	Définir la quantité de mémoire interne de l'imprimante mémoire allouée à la télécopie. <b>Remarque :</b> Cette option évite les conditions de mémoire tampon et l'échec de l'envoi des télécopies.
<b>Annuler des télécopies</b> Autoriser* Ne pas autoriser	Annuler les télécopies sortantes avant leur transmission ou annuler les télécopies entrantes avant la fin de leur impression.
<b>présentation du numéro</b> Désactivé Activé* Autre	Afficher le numéro de téléphone de la personne qui envoie la télécopie.
<b>Masquer le numéro de télécopieur</b> Désactivé* De gauche à droite De droite à gauche	Préciser le format utilisé pour masquer le numéro d'une télécopie sortante.
<b>Chiffres à masquer</b> 0-58 (0*)	Préciser le nombre de chiffres à masquer dans un numéro de télécopie utilisé pour les émissions.
<b>Remarque :</b> Si un astérisque (*) apparaît à côté d'une valeur, cela indique qu'il s'agit du paramètre usine par défaut.	

Option de menu	Description
<b>Activer la détection de la ligne connectée</b> Désactivé Activé*	Déterminer si une ligne téléphonique est connectée à l'imprimante. <b>Remarques :</b> <ul style="list-style-type: none"> <li>• La détection a lieu lors de la mise sous tension de l'imprimante et avant chaque appel.</li> <li>• Cette option n'apparaît pas lorsque Transmission télécopie est défini sur T. 38.</li> </ul>
<b>Activer détection de ligne branchée dans mauvaise prise</b> Désactivé* Activé	Déterminer si la ligne téléphonique est branchée sur le bon port de l'imprimante. <b>Remarques :</b> <ul style="list-style-type: none"> <li>• La détection a lieu lors de la mise sous tension de l'imprimante et avant chaque appel.</li> <li>• Cette option n'apparaît pas lorsque Transmission télécopie est défini sur T. 38.</li> </ul>
<b>Activer le support de l'extension utilisée</b> Désactivé Activé*	Déterminer si une ligne téléphonique est utilisée par un autre périphérique tel qu'un autre téléphone sur la même ligne. <b>Remarques :</b> <ul style="list-style-type: none"> <li>• Cette option est surveillée en continu après la mise sous tension de l'imprimante.</li> <li>• Cette option n'apparaît pas lorsque Transmission télécopie est défini sur T. 38.</li> </ul>
<b>Optimiser la compatibilité des télécopies</b>	Configurer le télécopieur afin qu'il soit compatible avec d'autres télécopieurs.
<b>Remarque :</b> Si un astérisque (*) apparaît à côté d'une valeur, cela indique qu'il s'agit du paramètre usine par défaut.	

## Paramètres d'envoi de télécopie

Option de menu	Description
<b>Résolution</b> Standard* Elevée Très élevée Ultra élevée	Régler la résolution des images numérisées. <b>Remarque :</b> Une haute résolution augmente la durée de transmission de la télécopie et requiert une plus grande mémoire.
<b>Format d'origine</b> [Liste des formats de papier]	Spécifier le format du document d'origine. <b>Remarque :</b> Différents formats est la valeur appliquée par défaut aux Etats-Unis. A4 correspond au format international par défaut.
<b>Orientation</b> Portrait* Paysage	Spécifier l'orientation du document d'origine.
<b>Faces</b> Désactivé* Bord long Bord court	Définir l'orientation du texte et des images sur la page lors de la numérisation d'un document recto verso.
<b>Remarque :</b> Si un astérisque (*) apparaît à côté d'une valeur, cela indique qu'il s'agit du paramètre usine par défaut.	

Option de menu	Description
<b>Type de contenu</b> Texte* Texte/Photo Photo Graphiques	Améliorer le résultat de l'impression en fonction du contenu du document d'origine.
<b>Source de contenu</b> Laser noir et blanc* Laser couleur Jet d'encre Photo/Film Magazine Quotidien Appuyez sur Autre	Améliorer le résultat de l'impression en fonction de la source du document d'origine.
<b>Intensité</b> -4 à 4 (0*)	Ajuster l'intensité de l'image numérisée.
<b>Derrière un PABX</b> Désactivé* Activé	Régler l'imprimante de sorte qu'elle compose le numéro de télécopie sans attendre de reconnaître la tonalité.  <b>Remarque :</b> Un autocommutateur téléphonique privé (PABX) est un réseau téléphonique qui permet à un seul numéro d'accès d'offrir plusieurs lignes aux appelants externes.
<b>Mode de numérotation</b> Tonalité* Impulsion	Spécifier le mode de numérotation pour les télécopies entrantes ou sortantes.
<b>Remarque :</b> Si un astérisque (*) apparaît à côté d'une valeur, cela indique qu'il s'agit du paramètre usine par défaut.	

### Traitement avancé image

Option de menu	Description
<b>Equilibre des couleurs</b> -4 à 4 (0*)	Ajuster la quantité de toner utilisée pour chaque couleur.
<b>Détournage couleur</b> Aucun* Rouge Vert Bleu  <b>Seuil de rouge par défaut</b> 0-255 (128*)  <b>Seuil de vert par défaut</b> 0-255 (128*)  <b>Seuil de bleu par défaut</b> 0-255 (128*)	Spécifier quelle couleur détourner lors des numérisations et ajuster le paramètre de détournage pour cette couleur.
<b>Remarque :</b> Si un astérisque (*) apparaît à côté d'une valeur, cela indique qu'il s'agit du paramètre usine par défaut.	

Option de menu	Description
<b>Contraste</b> Meilleur résultat pour le contenu* 0 1 2 3 4 5	Régler le contraste de la sortie.
<b>Suppression de l'arrière-plan</b> Détection de l'arrière-plan Basé sur le contenu* Fixe Niveau -4 à 4 (0*)	Régler la quantité d'arrière-plan visible sur une image numérisée.  <b>Remarque :</b> Si vous souhaitez supprimer la couleur d'arrière-plan du document d'origine, définissez Détection de l'arrière-plan sur Basé sur le contenu. Si vous souhaitez supprimer les interférences d'une photo, définissez Détection de l'arrière-plan sur Fixe.
<b>Image miroir</b> Désactivé* Activé	Créer une image miroir du document d'origine.
<b>Image négative</b> Désactivé* Activé	Créer une image en négatif du document d'origine.
<b>Détail des ombres</b> -4 à 4 (0*)	Régler la quantité de détail des ombres visible sur une image numérisée.
<b>Numériser bord à bord</b> Désactivé* Activé	Permettre la numérisation bord à bord du document d'origine.
<b>Netteté</b> 1-5 (3*)	Ajuster la netteté de l'image numérisée.
<b>Température</b> -4 à 4 (0*)	Spécifier s'il convient de produire un résultat plus froid ou plus chaud.
<b>Remarque :</b> Si un astérisque (*) apparaît à côté d'une valeur, cela indique qu'il s'agit du paramètre usine par défaut.	

### Contrôles admin

Option de menu	Description
<b>Rappel automatique</b> 0-9 (5*)	Régler le nombre de tentatives de recomposition en fonction des niveaux d'activité des télécopieurs du destinataire.
<b>Intervalle de recomposition</b> 1-200 minutes (3*)	Augmenter le temps entre chaque tentative de recomposition pour augmenter les chances de réussite de l'envoi de télécopies.
<b>Activer ECM</b> Désactivé Activé*	Active le mode de correction des erreurs (ECM) pour les télécopies.  <b>Remarque :</b> Le mode ECM détecte et corrige les erreurs qui surviennent dans le processus de transmission de la télécopie à cause des parasites de la ligne téléphonique et de la faible intensité du signal.
<b>Remarque :</b> Si un astérisque (*) apparaît à côté d'une valeur, cela indique qu'il s'agit du paramètre usine par défaut.	

Option de menu	Description
<b>Activer les numérisations de télécopie</b> Désactivé Activé*	Télécopier des documents numérisés à partir de l'imprimante.
<b>Pilote vers télécopie</b> Désactivé Activé*	Autoriser le pilote d'imprimante à envoyer des télécopies.
<b>Activer Enregistrer en tant que raccourci</b> Désactivé Activé*	Enregistrer des numéros de télécopie en tant que raccourcis sur l'imprimante.
<b>Vitesse maximale</b> 33600* 14400 9600 4800 2400	Définir la vitesse d'envoi maximale pour la télécopie.
<b>Personnaliser la numérisation</b> Désactivé* Activé	Activer la numérisation de travaux personnalisés par défaut. <b>Remarque :</b> Cette option de menu s'affiche uniquement si l'imprimante est équipée d'un disque dur.
<b>Aperçu de la numérisation</b> Désactivé* Activé	Afficher un aperçu de la numérisation sur l'écran. <b>Remarque :</b> Cette option de menu s'affiche uniquement si l'imprimante est équipée d'un disque dur.
<b>Activer les numérisations de télécopies couleur</b> Désactivé par défaut* Activé par défaut Ne jamais utiliser Toujours utiliser	Activer les numérisations couleur pour la télécopie.
<b>Convertir automatiquement les télécopies couleur en télécopies mono</b> Désactivé Activé*	Convertir en noir et blanc toutes les télécopies couleur sortantes.
<b>Confirmer le numéro de télécopie</b> Désactivé* Activé	Demander à l'utilisateur de confirmer le numéro de télécopie.
<b>Préfixe</b>	Définir un préfixe d'appel.
<b>Règles de préfixes pour les appels</b> Règle de préfixe [x]	Etablir des règles de préfixes pour les appels.
<b>Remarque :</b> Si un astérisque (*) apparaît à côté d'une valeur, cela indique qu'il s'agit du paramètre usine par défaut.	

## Paramètres de réception de télécopie

Option de menu	Description
<b>Télécopie en attente</b> Aucun* Toner Toner et fournitures	Supprimer de la file d'attente d'impression les travaux de télécopie qui exigent des ressources particulières non disponibles.
<b>Sonneries avant réponse</b> 1-25 (3*)	Définir le nombre de sonneries pour les télécopies entrantes.
<b>Réduction automatique</b> Désactivé Activé*	Mettre les télécopies entrantes à l'échelle pour qu'elles s'adaptent à la page.
<b>Alimentation papier</b> Tiroir [x] Chargeur multifonction Auto*	Indiquer la source d'alimentation pour l'impression des télécopies entrantes.
<b>Faces</b> Désactivé* Activé	Effectuez des impressions recto verso.
<b>Séparateurs</b> Aucun* Avant le travail Après le travail	Indiquer si des séparateurs vierges doivent être insérés lors de l'impression.
<b>Source séparateur</b> Tiroir [x] (1*) Chargeur multifonction	Indiquer la source d'alimentation des séparateurs.
<b>Réceptacle de sortie</b> Réceptacle standard	Déterminer le réceptacle de sortie pour les télécopies reçues.
<b>Pied de page de télécopie</b> Activé Désactivé*	Imprimer les informations relatives à la transmission au bas de chaque page d'une télécopie reçue.
<b>Horodatage sur pied de page de télécopie</b> Recevoir* Imprimer	Imprimer l'horodatage au bas de toutes les pages d'une télécopie reçue.
<b>Suspension des télécopies</b> Mode de mise en attente des télécopies Désactivé* Toujours activé Manuel Progr.	Suspendre l'impression des télécopies reçues jusqu'à ce qu'elles soient libérées pour l'impression.
<b>Remarque :</b> Si un astérisque (*) apparaît à côté d'une valeur, cela indique qu'il s'agit du paramètre usine par défaut.	



**Contrôles admin**

Option de menu	Description
<b>Activer la réception de télécopie</b> Désactivé Activé*	Configurer l'imprimante pour la réception des télécopies.
<b>Activer la réception des télécopies couleur</b> Désactivé Activé*	Configurer l'imprimante pour la réception des télécopies couleur.
<b>Activer l'ID de l'appelant</b> Désactivé Activé*	Afficher le numéro de l'expéditeur de la télécopie entrante.
<b>Bloquer les télécopies anonymes</b> Désactivé* Activé	Bloquer les télécopies entrantes envoyées depuis des périphériques n'ayant pas un ID de poste ou de télécopie déterminé.
<b>Liste télécopieurs bloqués</b> Ajouter des numéros de télécopie bloqués	Spécifier les numéros de téléphone que vous souhaitez bloquer.
<b>Répondre à :</b> Toutes les sonneries* Sonnerie simple seulement Sonnerie double seulement Sonnerie triple seulement Sonneries simple ou double seulement Sonneries simple ou triple seulement Deux ou trois sonneries seulement	Sélectionner une sonnerie spéciale pour les télécopies entrantes.
<b>Réponse auto</b> Désactivé Activé*	Configurer l'imprimante pour la réception automatique des télécopies.
<b>Code réponse manuelle</b> 0-9 (9*)	Saisir manuellement un code sur les touches du téléphone pour démarrer la réception d'une télécopie.  <b>Remarques :</b> <ul style="list-style-type: none"> <li>• Cette option de menu s'affiche lorsque l'imprimante partage une ligne avec un téléphone.</li> <li>• Cette option de menu s'affiche uniquement lorsque vous définissez l'imprimante pour recevoir les télécopies manuellement.</li> </ul>
<b>Transfert télécopie</b> Print* Imprimer et transférer Transférer	Spécifier la méthode de transfert des télécopies reçues.
<b>Transférer à</b> Destination [x] Type Numéro de raccourci	Spécifier la destination du transfert des télécopies reçues.

**Remarque :** Si un astérisque (\*) apparaît à côté d'une valeur, cela indique qu'il s'agit du paramètre usine par défaut.

Option de menu	Description
<b>E-mail de confirmation*</b>	Envoyer un e-mail de confirmation lorsque le transfert de télécopie est terminé. <b>Remarque :</b> L'e-mail de confirmation est envoyé uniquement lors d'un transfert vers le FTP ou des destinations de partage réseau.
<b>Vitesse maximale</b> 33600* 14400 9600 4800 2400	Définir la vitesse de transmission maximale pour la télécopie.
<b>Remarque :</b> Si un astérisque (*) apparaît à côté d'une valeur, cela indique qu'il s'agit du paramètre usine par défaut.	

## Page de garde de télécopie

Option de menu	Description
<b>Page de garde de télécopie</b> Hors fonction par défaut Activé par défaut Ne jamais utiliser Toujours utiliser	Configurez les paramètres de la page de garde de télécopie.
<b>Inclure le champ A</b> Désactivé* Allumé	
<b>Inclure le champ De</b> Désactivé* Allumé	
<b>De</b>	
<b>Inclure le champ Message</b> Désactivé* Allumé	
<b>Message :</b>	
<b>Inclure le logo</b> Désactivé* Allumé	
<b>Inclure le pied de page [x]</b> Désactivé* Allumé	
<b>Pied de page [x]</b>	
<b>Remarque :</b> Si un astérisque (*) apparaît à côté d'une valeur, cela indique qu'il s'agit du paramètre usine par défaut.	

## Paramètres du journal de télécopie

Option de menu	Description
<b>Journal des transmissions</b> Journal d'impression* Ne pas imprimer le journal Imprimer seulement en cas d'erreur	Imprimer un journal de confirmation de transmission de la télécopie ou d'erreur de transmission.
<b>Réception du journal d'erreur</b> Ne jamais imprimer* Imprimer en cas d'erreur	Imprimer un journal des échecs de réception de télécopie.
<b>Journaux d'impression automatique</b> Activé* Désactivé	Imprimer toutes les activités de télécopie.
<b>Alimentation du papier pour les journaux</b> Tiroir [x] (1*) Chargeur multifonction	Déterminer la source d'alimentation du papier pour l'impression des journaux.
<b>Affichage des journaux</b> Nom de télécopieur distant* Numéro composé	Identifier l'expéditeur par le nom du télécopieur distant ou par le numéro de télécopie.
<b>Activer les journaux des travaux</b> Activé* Désactivé	Afficher un résumé de tous les travaux de télécopie.
<b>Active les journaux d'appel</b> Activé* Désactivé	Afficher un résumé de l'historique de numérotation de télécopie.
<b>Journal des réceptacles</b> Réceptacle standard* Réceptacle [x]	Déterminer un réceptacle de sortie pour les journaux imprimés.
<b>Remarque :</b> Si un astérisque (*) apparaît à côté d'une valeur, cela indique qu'il s'agit du paramètre usine par défaut.	

## Paramètres du haut-parleur

Option de menu	Description
<b>Mode du haut-parleur</b> Toujours désactivé Toujours activé Activé jusqu'à la connexion*	Définir le mode haut-parleur de télécopie.
<b>Volume haut-parleur</b> Bas* Elevée	Régler le volume du haut-parleur de télécopie.
<b>Volume de la sonnerie</b> Désactivé Activé*	Activer le volume de la sonnerie.
<b>Remarque :</b> Si un astérisque (*) apparaît à côté d'une valeur, cela indique qu'il s'agit du paramètre usine par défaut.	

## Configuration du Serveur de télécopie

### Paramètres généraux de télécopie

Option de menu	Description
<b>Pour formater</b>	Spécifier un destinataire de la télécopie. <b>Remarque :</b> si vous souhaitez utiliser le numéro de télécopie, saisissez le signe dièse (#) avant le numéro.
<b>Adresse de réponse</b>	Spécifier une adresse de réponse pour l'envoi de la télécopie.
<b>Objet</b>	Spécifier l'objet de la télécopie et le message.
<b>Message</b>	
<b>Activer réception analogique</b> Désactivé* Activé	Configurer l'imprimante afin de recevoir des télécopies analogiques.
<b>Remarque :</b> Si un astérisque (*) apparaît à côté d'une valeur, cela indique qu'il s'agit du paramètre usine par défaut.	

### Paramètres de courrier électronique du serveur de télécopie

Option de menu	Description
<b>Passerelle SMTP primaire</b>	Saisir l'adresse IP ou le nom d'hôte du serveur SMTP (Simple Mail Transfer Protocol) primaire pour envoyer des courriers électroniques.
<b>Port de la passerelle SMTP primaire</b> 1-65535 (25*)	Saisir le numéro de port du serveur SMTP primaire.
<b>Passerelle SMTP secondaire</b>	Saisir l'adresse IP ou le nom d'hôte de votre serveur SMTP secondaire ou de sauvegarde.
<b>Port du serveur SMTP secondaire</b> 1-65535 (25*)	Saisir le numéro de port de votre serveur SMTP secondaire ou de sauvegarde.
<b>Délai SMTP</b> 5-30 (30*)	Définir le délai d'expiration de l'imprimante si le serveur SMTP ne répond pas.
<b>Adresse de réponse</b>	Spécifier une adresse de réponse pour l'envoi de la télécopie.
<b>Toujours utiliser l'adresse de réponse SMTP par défaut</b> Désactivé Activé*	Spécifier l'adresse de réponse SMTP pour l'envoi de télécopies.
<b>Utiliser SSL/TLS</b> Désactivé* Négocier Requis	Indiquer si vous souhaitez envoyer une télécopie à l'aide d'un lien crypté.
<b>Exiger un certificat approuvé</b> Désactivé Activé*	Spécifier un certificat approuvé lorsque vous accédez au serveur SMTP.
<b>Remarque :</b> Si un astérisque (*) apparaît à côté d'une valeur, cela indique qu'il s'agit du paramètre usine par défaut.	

Option de menu	Description
<b>Authentification du serveur SMTP</b> Authentification non obligatoire* Connexion/Ordinaire NTLM CRAM-MD5 Digest-MD5 Kerberos 5	Définir le type d'authentification pour le serveur SMTP.
<b>E-mail du périphérique</b> Aucun* Utiliser informations d'authentif. du périphérique SMTP	Indiquer si les informations d'identification sont requises pour le courrier électronique envoyé par le périphérique.
<b>E-mail de l'utilisateur</b> Aucun* Utiliser informations d'authentif. du périphérique SMTP Utiliser le mot de passe et l'ID utilisateur de la session E-mail/mot de passe de session Message utilisateur	Indiquer si les informations d'identification sont requises pour le courrier électronique envoyé par l'utilisateur.
<b>Util. infos d'authentif. d'Active Directory</b> Désactivé Activé*	Activer l'authentification utilisateur et les destinations de groupe pour se connecter au serveur SMTP.
<b>ID utilisateur du périphérique</b>	Spécifier comment l'ID utilisateur et le mot de passe sont utilisés pour se connecter au serveur SMTP.
<b>Mot de passe de périphérique</b>	
<b>Kerberos 5 REALM</b>	Spécifier le domaine pour le protocole d'authentification Kerberos 5.
<b>Domaine NTLM</b>	Spécifier le nom de domaine pour le protocole de sécurité NTLM.
<b>Désactiver l'erreur « Serveur SMTP non configuré »</b> Désactivé* Activé	Masquer le message d'erreur « Serveur SMTP non configuré ».
<b>Remarque :</b> Si un astérisque (*) apparaît à côté d'une valeur, cela indique qu'il s'agit du paramètre usine par défaut.	

## Paramètres de numérisation du serveur de télécopie

Option de menu	Description
<b>Format d'image</b> TIFF (.tif) PDF (.pdf)* XPS (.xps) TXT (.txt) RTF (.rtf) DOCX (.docx)	Préciser le format de fichier de l'image numérisée.
<b>Remarque :</b> Si un astérisque (*) apparaît à côté d'une valeur, cela indique qu'il s'agit du paramètre usine par défaut.	

Option de menu	Description
<b>Type de contenu</b> Texte Texte/Photo* Photo Graphiques	Améliorer le résultat de l'impression en fonction du contenu du document original.
<b>Source de contenu</b> Laser noir et blanc Laser couleur* Jet d'encre Photo/Film Magazine Quotidien Appuyez sur Autre	Améliorer le résultat de l'impression en fonction de la source du document original.
<b>Résolution de la télécopie</b> Standard* Elevée Très élevée Ultra élevée	Définir la résolution de télécopie.
<b>Intensité</b> 1-9 (5*)	Définir l'intensité du document.
<b>Orientation</b> Portrait* Paysage	Déterminer l'orientation du texte et des graphiques sur la page.
<b>Format d'origine</b> [Liste des formats de papier]	Spécifier le format de papier du document d'origine. <b>Remarques :</b> <ul style="list-style-type: none"> <li>• Différents formats est la valeur appliquée par défaut aux Etats-Unis. A4 correspond au format international par défaut.</li> <li>• ce paramètre peut varier en fonction du modèle de l'imprimante.</li> </ul>
<b>Utiliser l'option TIFF multipage</b> Désactivé Activé*	Choisir entre des fichiers TIFF comprenant une seule page et des fichiers TIFF de plusieurs pages.
<b>Remarque :</b> Si un astérisque (*) apparaît à côté d'une valeur, cela indique qu'il s'agit du paramètre usine par défaut.	

## Courrier électronique

### Configuration de la messagerie

Option de menu	Description
<b>Passerelle SMTP primaire</b>	Saisir l'adresse IP ou le nom d'hôte du serveur SMTP primaire utilisé pour l'envoi de courrier électronique.
<b>Remarque :</b> Si un astérisque (*) apparaît à côté d'une valeur, cela indique qu'il s'agit du paramètre usine par défaut.	

Option de menu	Description
<b>Port de la passerelle SMTP primaire</b> 1-65535 (25*)	Saisir le numéro de port du serveur SMTP primaire.
<b>Passerelle SMTP secondaire</b>	Saisir l'adresse IP ou le nom d'hôte de votre serveur SMTP secondaire ou de sauvegarde.
<b>Port du serveur SMTP secondaire</b> 1-65535 (25*)	Saisir le numéro de port de votre serveur SMTP secondaire ou de sauvegarde.
<b>Délai SMTP</b> 5 à 30 secondes (30*)	Définir le délai d'expiration de l'imprimante si le serveur SMTP ne répond pas.
<b>Adresse de réponse</b>	Spécifier une adresse de réponse dans le courrier électronique.
<b>Toujours utiliser l'adresse de réponse SMTP par défaut</b> Activé* Désactivé	Toujours utiliser l'adresse de réponse par défaut dans le serveur SMTP.
<b>Utiliser SSL/TLS</b> Désactivé* Négocié Requis	Indiquer si vous souhaitez envoyer un courrier électronique à l'aide d'un lien crypté.
<b>Exiger un certificat approuvé</b> Désactivé Activé*	Exiger un certificat approuvé lorsque vous accédez au serveur SMTP.
<b>Authentification du serveur SMTP</b> Authentification non obligatoire* Connexion/Ordinaire NTLM CRAM-MD5 Digest-MD5 Kerberos 5	Définir le type d'authentification pour le serveur SMTP.
<b>E-mail du périphérique</b> Aucun* Utiliser informations d'authentif. du périphérique SMTP	Indiquer si les informations d'identification sont requises pour le courrier électronique envoyé par le périphérique.
<b>E-mail de l'utilisateur</b> Aucun* Utiliser informations d'authentif. du périphérique SMTP Utiliser le mot de passe et l'ID utilisateur de la session E-mail/mot de passe de session Message utilisateur	Indiquer si les informations d'identification sont requises pour le courrier électronique envoyé par l'utilisateur.
<b>Util. infos d'authentif. d'Active Directory</b> Désactivé Activé*	Activer l'authentification utilisateur et les désignations de groupe pour se connecter au serveur SMTP.
<b>Remarque :</b> Si un astérisque (*) apparaît à côté d'une valeur, cela indique qu'il s'agit du paramètre usine par défaut.	

Option de menu	Description
<b>ID utilisateur du périphérique</b>	Spécifier comment l'ID utilisateur et le mot de passe sont utilisés pour se connecter au serveur SMTP.
<b>Mot de passe de périphérique</b>	
<b>Kerberos 5 REALM</b>	Spécifier le domaine pour le protocole d'authentification Kerberos 5.
<b>Domaine NTLM</b>	Spécifier le nom de domaine pour le protocole de sécurité NTLM.
<b>Désactiver l'erreur « Serveur SMTP non configuré »</b> Désactivé* Activé	Masquer le message d'erreur « Serveur SMTP non configuré ».
<b>Remarque :</b> Si un astérisque (*) apparaît à côté d'une valeur, cela indique qu'il s'agit du paramètre usine par défaut.	

## Paramètres par défaut de la messagerie

Option de menu	Description
<b>Objet</b>	Spécifier l'objet du courrier électronique et le message.
<b>Message</b>	
<b>Nom du fichier</b>	Spécifier le nom de fichier de l'image numérisée.
<b>Format</b> PDF (.pdf)* TIFF (.tif) JPEG (.jpg) XPS (.xps) TXT (.txt) RTF (.rtf) DOCX (.docx)	Préciser le format de fichier de l'image numérisée.
<b>Paramètres OCR globaux</b> Langues reconnues Rotation automatique Déparasitage Amélioration automatique du contraste	Configurer les paramètres de la reconnaissance optique de caractères (OCR). <b>Remarque :</b> Cette option de menu s'affiche uniquement si vous avez acheté et installé une solution OCR.
<b>Remarque :</b> Si un astérisque (*) apparaît à côté d'une valeur, cela indique qu'il s'agit du paramètre usine par défaut.	



Option de menu	Description
<b>Paramètres PDF</b> Version PDF 1.3 1.4 1.5* 1.6 1.7 Version archivage A-1a* A-1b Haute compression Désactivé* Activé Sécurisé Désactivé* Activé Consultable Désactivé* Activé Archivage (PDF/A) Désactivé* Activé	Définir le format PDF de l'image numérisée.
<b>Type de contenu</b> Texte Texte/Photo* Photo Graphiques	Améliorer le résultat de l'impression en fonction du contenu du document d'origine.
<b>Source de contenu</b> Laser noir et blanc* Laser couleur Jet d'encre Photo/Film Magazine Quotidien Appuyez sur Autre	Améliorer le résultat de l'impression en fonction du document d'origine.
<b>Couleur</b> Noir et blanc Gris Couleur* Auto	Indiquer la couleur lors de la numérisation d'une image.
<b>Remarque :</b> Si un astérisque (*) apparaît à côté d'une valeur, cela indique qu'il s'agit du paramètre usine par défaut.	

Option de menu	Description
<b>Résolution</b> 75 ppp 150 ppp* 200 ppp 300 ppp 400 ppp 600 ppp	Régler la résolution des images numérisées.
<b>Intensité</b> -4 à 4 (0*)	Ajuster l'intensité de l'image numérisée.
<b>Orientation</b> Portrait* Paysage	Déterminer l'orientation du texte et des graphiques sur la page.
<b>Format d'origine</b> [Liste des formats de papier]	Spécifier le format de papier du document d'origine. <b>Remarque :</b> le paramètre Formats composés est le paramètre usine par défaut.
<b>Faces</b> Désactivé* Bord long Bord court	Définir l'orientation du texte et des images sur la page lors de la numérisation d'un document recto verso.
<b>Remarque :</b> Si un astérisque (*) apparaît à côté d'une valeur, cela indique qu'il s'agit du paramètre usine par défaut.	

### Traitement avancé image

Option de menu	Description
<b>Equilibre des couleurs</b> Cyan à Rouge -4 à 4 (0*) Magenta à Vert -4 à 4 (0*) Jaune à Bleu -4 à 4 (0*)	Régler l'intensité des couleurs pendant la numérisation.
<b>Détourage couleur</b> Détourage couleur Aucun* Rouge Vert Bleu Seuil de rouge par défaut 0-255 (128*) Seuil de vert par défaut 0-255 (128*) Seuil de bleu par défaut 0-255 (128*)	Spécifier quelle couleur détourer lors des numérisations et ajuster le paramètre de détourage pour cette couleur.
<b>Remarque :</b> Si un astérisque (*) apparaît à côté d'une valeur, cela indique qu'il s'agit du paramètre usine par défaut.	

Option de menu	Description
<b>Délect. couleurs auto.</b> Sensibil. couleurs 1-9 (5*) Sensibil. zone 1-9 (5*) Nombre de bits de l'e-mail 1 bit* 8 bits	Définir la quantité de couleur que l'imprimante peut détecter à partir du document d'origine.  <b>Remarque :</b> Cette option de menu s'affiche uniquement lorsque l'option Couleur est définie sur Auto.
<b>Qualité JPEG</b> Adapté au contenu* 5-95	Définir la qualité d'une image numérisée au format JPEG.  <b>Remarques :</b> <ul style="list-style-type: none"> <li>• La valeur 5 diminue la taille du fichier, mais baisse également la qualité de l'image.</li> <li>• La valeur 95 fournit la meilleure qualité d'image, mais génère un fichier de taille importante.</li> </ul>
<b>Contraste</b> Adapté au contenu* 0 1 2 3 4 5	Préciser le contraste de la sortie.
<b>Suppression de l'arrière-plan</b> Détection de l'arrière-plan Basé sur le contenu* Fixe Niveau -4 à 4 (0*)	Régler la quantité d'arrière-plan visible sur une image numérisée.  <b>Remarque :</b> Si vous souhaitez supprimer la couleur d'arrière-plan du document d'origine, définissez Détection de l'arrière-plan sur Basé sur le contenu. Si vous souhaitez supprimer les interférences d'une photo, définissez Détection de l'arrière-plan sur Fixe.
<b>Image miroir</b> Désactivé* Activé	Créer une image miroir du document d'origine.
<b>Image négative</b> Désactivé* Activé	Créer une image en négatif du document d'origine.
<b>Détail des ombres</b> -4 à 4 (0*)	Régler la quantité de détail des ombres visible sur une image numérisée.
<b>Numériser bord à bord</b> Désactivé* Activé	Permettre la numérisation bord à bord du document d'origine.
<b>Netteté</b> 1-5 (3*)	Régler la netteté d'une image numérisée.
<b>Température</b> -4 à 4 (0*)	Spécifier s'il convient de produire un résultat plus froid ou plus chaud.
<b>Remarque :</b> Si un astérisque (*) apparaît à côté d'une valeur, cela indique qu'il s'agit du paramètre usine par défaut.	

Option de menu	Description
<b>Pages vierges</b> Suppression des pages blanches Sensibilité des pages blanches	Spécifier si les pages blanches doivent être incluses.
<b>Remarque :</b> Si un astérisque (*) apparaît à côté d'une valeur, cela indique qu'il s'agit du paramètre usine par défaut.	

## Contrôles admin

Option de menu	Description
<b>Taille maximale du courrier électronique</b> 0-65535 (0*)	Définir la taille de fichier autorisée pour chaque courrier électronique.
<b>Message d'erreur en raison de la taille</b>	Définir un message d'erreur à envoyer par l'imprimante quand un courrier électronique dépasse la taille de fichier autorisée. <b>Remarque :</b> Vous pouvez saisir jusqu'à 1024 caractères.
<b>Destinations limitées</b>	Limiter l'envoi de courrier électronique uniquement à la liste spécifiée de noms de domaine. <b>Remarque :</b> séparez chaque domaine par une virgule.
<b>M'envoyer une copie</b> Ne s'affiche jamais* Activé par défaut Désactivé par défaut Toujours activé	Envoyer une copie du courrier électronique à votre adresse.
<b>Limiter les destinataires du courrier électronique</b> Désactivé* Activé	Limiter le nombre de destinataires du courrier électronique.
<b>Utiliser Cc :Cci :</b> Désactivé* Activé	Activer la copie et la copie cachée du courrier électronique.
<b>Utiliser l'option TIFF multipage</b> Activé* Désactivé	Choisir entre des fichiers TIFF comprenant une seule page et des fichiers TIFF de plusieurs pages.
<b>Compression TIFF</b> LZW* JPEG	Définir une option de compression pour les fichiers TIFF.
<b>Valeur par défaut du texte</b> 5-95 (75*)	Définir la qualité d'un texte sur une image numérisée.
<b>Valeur par défaut texte/photo</b> 5-95 (75*)	Définir la qualité d'un texte ou d'une photo sur une image numérisée.
<b>Valeur par défaut photo</b> 5-95 (50*)	Définir la qualité d'une photo sur une image numérisée.
<b>Remarque :</b> Si un astérisque (*) apparaît à côté d'une valeur, cela indique qu'il s'agit du paramètre usine par défaut.	

Option de menu	Description
<b>Journal des transmissions</b> Journal d'impression* Ne pas imprimer le journal Imprimer seulement en cas d'erreur	Imprimer un journal de confirmation de transmission du courrier électronique.
<b>Alimentation du papier pour les journaux</b> Bac [x] (1*) Chargeur multifonction	Déterminer la source d'alimentation du papier pour l'impression des journaux.
<b>Personnaliser la numérisation</b> Désactivé* Activé	Activer la numérisation de travaux personnalisés par défaut. <b>Remarque :</b> Cette option de menu s'affiche uniquement si l'imprimante est équipée d'un disque dur.
<b>Aperçu de la numérisation</b> Désactivé Activé*	Afficher l'aperçu avant numérisation à l'écran. <b>Remarque :</b> Cette option s'affiche uniquement lorsque l'imprimante est équipée d'un disque dur.
<b>Activer Enregistrer en tant que raccourci</b> Désactivé Activé*	Enregistrer des adresses électroniques comme raccourcis. <b>Remarque :</b> Lorsqu'il est désactivé, le bouton Enregistrer comme raccourci n'apparaît pas sur l'écran Destinations des courriers électroniques.
<b>Images de courrier électronique envoyées en tant que</b> Pièces jointes* Lien du site	Spécifier comment envoyer des images par courrier électronique.
<b>Réinitialiser infos d'e-mail après l'envoi</b> Désactivé Activé*	Restaurer les informations par défaut du courrier électronique après un envoi.
<b>Remarque :</b> Si un astérisque (*) apparaît à côté d'une valeur, cela indique qu'il s'agit du paramètre usine par défaut.	

## Configuration du lien du site

Option de menu	Description
<b>Serveur</b>	Configurer l'imprimante pour envoyer un courrier électronique sous forme de lien Web.
<b>Connexion</b>	
<b>Mot de passe</b>	
<b>Chemin</b>	
<b>Nom du fichier</b>	
<b>Lien du site</b>	

# FTP

## Paramètres FTP par défaut

Option de menu	Description
<b>Format</b> PDF (.pdf)* TIFF (.tif) JPEG (.jpg) XPS (.xps) TXT (.txt) RTF (.rtf) DOCX (.docx)	Préciser le format de fichier de l'image numérisée.  <b>Remarque :</b> Ces options de menu peuvent varier en fonction du modèle de l'imprimante.
<b>Paramètres OCR globaux</b> Langues reconnues Rotation automatique Déparasitage Amélioration automatique du contraste	Configurer les paramètres de reconnaissance optique des caractères (OCR).  <b>Remarque :</b> Ce menu s'affiche uniquement si vous avez acheté et installé une solution OCR.
<b>Paramètres PDF</b> Version PDF 1.3 1.4 1.5* 1.6 1.7 Version archivage A-1a* A-1b Sécurisé Désactivé* Activé Archivage (PDF/A) Désactivé* Activé	Définir le format PDF pour une image numérisée.
<b>Type de contenu</b> Texte : Texte/Photo* Graphiques Photo	Améliorer le résultat de l'impression en fonction du contenu du document original.
<b>Remarque :</b> Si un astérisque (*) apparaît à côté d'une valeur, cela indique qu'il s'agit du paramètre usine par défaut.	

Option de menu	Description
<b>Source de contenu</b> Laser noir et blanc Laser couleur* Jet d'encre Photo/Film Magazine Quotidien Appuyez sur Autre	Améliorer le résultat de l'impression en fonction de la source du document original.
<b>Couleur</b> Noir et blanc Gris Couleur* Auto	Indiquer la couleur lors de la numérisation d'une image.
<b>Résolution</b> 75 ppp 150 ppp* 200 ppp 300 ppp 400 ppp 600 ppp	Régler la résolution des images numérisées.
<b>Intensité</b> -4 à 4 (0*)	Ajuster l'intensité de l'image numérisée.
<b>Orientation</b> Portrait* Paysage	Déterminer l'orientation du texte et des graphiques sur la page.
<b>Format d'origine</b> [Liste des formats de papier]	Spécifier le format de papier du document d'origine.  <b>Remarques :</b> <ul style="list-style-type: none"> <li>• Le format Lettre est le paramètre usine par défaut. A4 correspond au format international par défaut.</li> <li>• Ces options de menu peuvent varier en fonction du modèle de l'imprimante.</li> </ul>
<b>Faces</b> Désactivé* Bord long Bord court	Définir l'orientation du texte et des images sur la page lors de la numérisation d'un document recto verso.
<b>Nom du fichier</b>	Spécifier le nom de fichier de l'image numérisée.
<b>Remarque :</b> Si un astérisque (*) apparaît à côté d'une valeur, cela indique qu'il s'agit du paramètre usine par défaut.	

**Traitement avancé image**

Option de menu	Description
<b>Équilibre des couleurs</b> -4 à 4 (0*)	Ajuster la quantité de toner utilisée pour chaque couleur de la sortie numérisée.
<b>Détourage couleur</b> Détourage couleur Aucun* Rouge Vert Bleu Seuil de rouge par défaut 0-255 (128*) Seuil de vert par défaut 0-255 (128*) Seuil de bleu par défaut 0-255 (128*)	Spécifier quelle couleur détourer lors des numérisations et ajuster le paramètre de détourage pour cette couleur.
<b>Délect. couleurs auto.</b> Sensibil. couleurs 1-9 (5*) Sensibil. zone 1-9 (5*)	Définir la quantité de couleur que l'imprimante peut détecter à partir du document d'origine. <b>Remarque :</b> Cette option de menu s'affiche uniquement lorsque l'option Couleur est définie sur Auto.
<b>Qualité JPEG</b> Adapté au contenu* 5-95	Définir la qualité d'une image au format JPEG. <b>Remarques :</b> <ul style="list-style-type: none"> <li>• La valeur 5 diminue la taille du fichier, mais baisse également la qualité de l'image.</li> <li>• La valeur 90 fournit la meilleure qualité d'image, mais génère un fichier de taille importante.</li> </ul>
<b>Contraste</b> Adapté au contenu* 0 1 2 3 4 5	Préciser le contraste de la sortie.
<b>Suppression de l'arrière-plan</b> Détection de l'arrière-plan Basé sur le contenu* Fixe Niveau -4 à 4 (0*)	Régler la quantité d'arrière-plan visible sur une image numérisée. <b>Remarque :</b> Si vous souhaitez supprimer la couleur d'arrière-plan du document d'origine, définissez la détection de l'arrière-plan sur Basé sur le contenu. Si vous souhaitez supprimer les interférences d'une photo, définissez la détection de l'arrière-plan sur Fixe.
<b>Image miroir</b> Désactivé* Activé	Créer une image miroir du document d'origine.
<b>Remarque :</b> Si un astérisque (*) apparaît à côté d'une valeur, cela indique qu'il s'agit du paramètre usine par défaut.	



Option de menu	Description
<b>Image négative</b> Désactivé* Activé	Créer une image en négatif du document d'origine.
<b>Détail des ombres</b> -4 à 4 (0*)	Régler la quantité de détail des ombres visible sur une image numérisée.
<b>Numériser bord à bord</b> Désactivé* Activé	Permettre la numérisation bord à bord du document d'origine.
<b>Netteté</b> 1-5 (3*)	Régler la netteté d'une image numérisée.
<b>Température</b> -4 à 4 (0*)	Préciser s'il faut générer un résultat plus froid ou plus chaud.
<b>Pages vierges</b> Suppression des pages blanches Sensibilité des pages blanches	Préciser si vous souhaitez inclure des pages blanches.
<b>Remarque :</b> Si un astérisque (*) apparaît à côté d'une valeur, cela indique qu'il s'agit du paramètre usine par défaut.	

### Contrôles admin

Option de menu	Description
<b>Valeur par défaut du texte</b> 5-95 (75*)	Définir la qualité d'un texte sur une image numérisée.
<b>Valeur par défaut texte/photo</b> 5-95 (75*)	Définir la qualité d'un texte ou d'une photo sur une image numérisée.
<b>Valeur par défaut photo</b> 5-95 (50*)	Définir la qualité d'une photo sur une image numérisée.
<b>Utiliser l'option TIFF multipage</b> Activé* Désactivé	Choisir entre des fichiers TIFF comprenant une seule page et des fichiers TIFF de plusieurs pages.
<b>Compression TIFF</b> LZW* JPEG	Définir une option de compression pour les fichiers TIFF.
<b>Journal des transmissions</b> Imprimer le journal* Ne pas imprimer le journal Imprimer seulement en cas d'erreur	Imprimer un journal de confirmation de transmission de numérisations FTP.
<b>Alimentation du papier pour les journaux</b> Tiroir [x] (1*) Chargeur multifonction	Déterminer la source d'alimentation du papier pour l'impression des journaux FTP.
<b>Remarque :</b> Si un astérisque (*) apparaît à côté d'une valeur, cela indique qu'il s'agit du paramètre usine par défaut.	

Option de menu	Description
<b>Profondeur de bits - FTP</b> 1 bit 8 bits*	Permettre au mode Texte/Photo de disposer de tailles de fichier inférieures en utilisant une image 1 bit. <b>Remarque :</b> Cette option de menu s'affiche uniquement lorsque l'option Couleur est définie sur Gris.
<b>Personnaliser la numérisation</b> Désactivé* Activé	Activer la numérisation de travaux personnalisés par défaut. <b>Remarque :</b> Cette option de menu s'affiche uniquement si l'imprimante est équipée d'un disque dur.
<b>Aperçu de la numérisation</b> Désactivé Activé*	Afficher un aperçu de la numérisation à l'écran. <b>Remarque :</b> Cette option de menu s'affiche uniquement si l'imprimante est équipée d'un disque dur.
<b>Activer Enregistrer en tant que raccourci</b> Désactivé Activé*	Enregistrer les paramètres FTP personnalisés en tant que raccourcis.
<b>Remarque :</b> Si un astérisque (*) apparaît à côté d'une valeur, cela indique qu'il s'agit du paramètre usine par défaut.	

## Pilote USB

### Numérisation lecteur Flash

Option de menu	Description
<b>Format</b> PDF (.pdf)* TIFF (.tif) JPEG (.jpg) XPS (.xps)	Préciser le format de fichier de l'image numérisée. <b>Remarque :</b> les paramètres peuvent varier en fonction du modèle de l'imprimante.
<b>Paramètres OCR globaux</b> Langues reconnues Rotation automatique Déparasitage Amélioration automatique du contraste	Configurer les paramètres de reconnaissance optique des caractères (OCR). <b>Remarque :</b> Ce menu s'affiche uniquement si vous avez acheté et installé une solution OCR.
<b>Remarque :</b> Si un astérisque (*) apparaît à côté d'une valeur, cela indique qu'il s'agit du paramètre usine par défaut.	

Option de menu	Description
<b>Paramètres PDF</b> Version PDF 1.3 1.4 1.5* 1.6 1.7 Version archivage A-1a* A-1b Sécurisé Désactivé* Activé Archivage (PDF/A) Désactivé* Activé	Définir le format PDF pour une image numérisée.
<b>Type de contenu</b> Texte : Texte/Photo* Graphiques Photo	Améliorer le résultat de l'impression en fonction du contenu du document original.
<b>Source de contenu</b> Laser noir et blanc Laser couleur* Jet d'encre Photo/Film Magazine Quotidien Appuyez sur Autre	Améliorer le résultat de l'impression en fonction de la source du document original.
<b>Couleur</b> Noir et blanc Gris Couleur* Auto	Indiquer la couleur lors de la numérisation d'une image.
<b>Résolution</b> 75 ppp 150 ppp* 200 ppp 300 ppp 400 ppp 600 ppp	Régler la résolution des images numérisées.
<b>Intensité</b> 1-9 (5*)	Ajuster l'intensité de l'image numérisée.
<b>Remarque :</b> Si un astérisque (*) apparaît à côté d'une valeur, cela indique qu'il s'agit du paramètre usine par défaut.	

Option de menu	Description
<b>Orientation</b> Portrait* Paysage	Déterminer l'orientation du texte et des graphiques sur la page.
<b>Format d'origine</b> [Liste des formats de papier]	Spécifier le format de papier du document d'origine.  <b>Remarques :</b> <ul style="list-style-type: none"> <li>Le format Lettre est le paramètre usine par défaut. A4 correspond au format international par défaut.</li> <li>Cette option de menu peut varier en fonction du modèle de l'imprimante.</li> </ul>
<b>Faces</b> Désactivé* Bord long Bord court	Définir l'orientation du texte et des images sur la page lors de la numérisation d'un document recto verso.
<b>Nom du fichier</b>	Spécifier le nom de fichier de l'image numérisée.
<b>Remarque :</b> Si un astérisque (*) apparaît à côté d'une valeur, cela indique qu'il s'agit du paramètre usine par défaut.	

### Traitement avancé image

Option de menu	Description
<b>Équilibre des couleurs</b>	Ajuster la quantité de toner utilisée pour chaque couleur.
<b>Détourage couleur</b> Détourage couleur Aucun* Rouge Vert Bleu Seuil de rouge par défaut 0-255 (128*) Seuil de vert par défaut 0-255 (128*) Seuil de bleu par défaut 0-255 (128*)	Spécifier quelle couleur détourer lors des numérisations et ajuster le paramètre de détourage pour cette couleur.
<b>Délect. couleurs auto.</b> Sensibil. couleurs 1-9 (5*) Sensibil. zone 1-9 (5*)	Définir la quantité de couleur que l'imprimante peut détecter à partir du document d'origine.  <b>Remarque :</b> Cette option de menu s'affiche uniquement lorsque l'option Couleur est définie sur Auto.
<b>Qualité JPEG</b> Adapté au contenu* 5-95	Définir la qualité d'une image au format JPEG.  <b>Remarques :</b> <ul style="list-style-type: none"> <li>La valeur 5 diminue la taille du fichier, mais baisse également la qualité de l'image.</li> <li>La valeur 90 fournit la meilleure qualité d'image, mais génère un fichier de taille importante.</li> </ul>
<b>Remarque :</b> Si un astérisque (*) apparaît à côté d'une valeur, cela indique qu'il s'agit du paramètre usine par défaut.	

Option de menu	Description
<b>Contraste</b> Adapté au contenu* 0 1 2 3 4 5	Préciser le contraste de la sortie.
<b>Suppression de l'arrière-plan</b> Détection de l'arrière-plan Basé sur le contenu* Fixe Niveau -4 à 4 (0*)	Régler la quantité d'arrière-plan visible sur une image numérisée.  <b>Remarque :</b> Si vous souhaitez supprimer la couleur d'arrière-plan du document d'origine, définissez la détection de l'arrière-plan sur Basé sur le contenu. Si vous souhaitez supprimer les interférences d'une photo, définissez la détection de l'arrière-plan sur Fixe.
<b>Image miroir</b> Désactivé* Activé	Créer une image miroir du document d'origine.
<b>Image négative</b> Désactivé* Activé	Créer une image en négatif du document d'origine.
<b>Détail des ombres</b> -4 à 4 (0*)	Régler la quantité de détail des ombres visible sur une image numérisée.
<b>Numériser bord à bord</b> Désactivé* Activé	Permettre la numérisation bord à bord du document d'origine.
<b>Netteté</b> 1-5 (3*)	Régler la netteté d'une image numérisée.
<b>Température</b> -4 à 4 (0*)	Préciser s'il faut générer un résultat plus froid ou plus chaud.
<b>Pages vierges</b> Suppression des pages blanches Sensibilité des pages blanches	Préciser si vous souhaitez inclure des pages blanches.
<b>Remarque :</b> Si un astérisque (*) apparaît à côté d'une valeur, cela indique qu'il s'agit du paramètre usine par défaut.	

### Contrôles admin

Option de menu	Description
<b>Valeur par défaut du texte</b> 5-95 (75*)	Définir la qualité d'un texte sur une image numérisée.
<b>Valeur par défaut texte/photo</b> 5-95 (75*)	Définir la qualité d'un texte ou d'une photo sur une image numérisée.
<b>Remarque :</b> Si un astérisque (*) apparaît à côté d'une valeur, cela indique qu'il s'agit du paramètre usine par défaut.	

Option de menu	Description
<b>Valeur par défaut photo</b> 5-95 (75*)	Définir la qualité d'une photo sur une image numérisée.
<b>Utiliser l'option TIFF multipage</b> Activé* Désactivé	Choisir entre des fichiers TIFF comprenant une seule page et des fichiers TIFF de plusieurs pages.
<b>Compression TIFF</b> LZW* JPEG	Définir le type de compression pour les fichiers TIFF.
<b>Nombre de pixels de la numérisation</b> 1 bit 8 bits*	Permettre au mode Texte/Photo de disposer de tailles de fichier inférieures en utilisant une image 1 bit. <b>Remarque :</b> Cette option de menu s'affiche uniquement lorsque l'option Couleur est définie sur Gris.
<b>Personnaliser la numérisation</b> Désactivé* Activé	Activer la numérisation de travaux personnalisés par défaut. <b>Remarque :</b> Cette option de menu s'affiche uniquement si l'imprimante est équipée d'un disque dur.
<b>Aperçu de la numérisation</b> Désactivé Activé*	Afficher un aperçu de la numérisation à l'écran. <b>Remarque :</b> Cette option de menu s'affiche uniquement si l'imprimante est équipée d'un disque dur.
<b>Remarque :</b> Si un astérisque (*) apparaît à côté d'une valeur, cela indique qu'il s'agit du paramètre usine par défaut.	

## Impression lecteur Flash

Option de menu	Description
<b>Nombre de copies</b> 1-9999 (1*)	Définir le nombre de copies.
<b>Alimentation papier</b> Tiroir [x] (1*) Chargeur multifonction Manuel Papier Manuel enveloppe	Définir la source d'alimentation du travail d'impression. <b>Remarque :</b> Le chargeur multifonction n'est disponible que sur certains modèles d'imprimante.
<b>Couleur</b> Désactivé Activé*	Imprimer en couleur.
<b>Assembler</b> (1,1,1) (2,2,2) (1,2,3) (1,2,3)*	Imprimer plusieurs copies en respectant l'ordre défini.
<b>Faces</b> Recto* Recto verso	Spécifier si l'impression s'effectue sur une face ou sur les deux faces du papier.
<b>Remarque :</b> Si un astérisque (*) apparaît à côté d'une valeur, cela indique qu'il s'agit du paramètre usine par défaut.	

Option de menu	Description
<b>Orientation</b> Bord long* Bord court	Déterminer le côté du papier (bord long ou bord court) relié lors d'une impression recto verso.  <b>Remarque :</b> Selon l'option sélectionnée, l'imprimante décale automatiquement toutes les informations imprimées sur la page pour que le travail soit correctement relié.
<b>Pages par face</b> Désactivé* 2 pages par face 3 pages par face 4 pages par face 6 pages par face 9 pages par face 12 pages par face 16 pages par face	Imprimer des images de plusieurs pages sur une seule face d'une feuille.
<b>Ordre des pages sur chaque face</b> Horizontal* Horizontal inversé Vertical inversé Vertical	Déterminer la position des images de plusieurs pages lorsque l'option Pages par face est utilisée.  <b>Remarque :</b> Le positionnement dépend du nombre d'images de la page et de leur orientation.
<b>Orientation des pages sur chaque face</b> Auto* Paysage Portrait	Déterminer l'orientation du document de plusieurs pages lorsque l'option Pages par face est utilisée.
<b>Bordure des pages par face</b> Aucun* Solide	Imprimer une bordure autour de chaque image de page lorsque l'option Pages par face est utilisée.
<b>Séparateurs</b> Désactivé* Entre les copies Entre les travaux Entre les pages	Indiquer si des séparateurs vierges doivent être insérés lors de l'impression.
<b>Source séparateur</b> Tiroir [x] (1*) Chargeur multifonction	Indiquer la source d'alimentation des séparateurs.  <b>Remarque :</b> Le chargeur multifonction n'est disponible que sur certains modèles d'imprimante.
<b>Pages vierges</b> Ne pas imprimer* Imprimer	Indiquer si des pages vierges doivent être imprimées dans un travail d'impression.
<b>Remarque :</b> Si un astérisque (*) apparaît à côté d'une valeur, cela indique qu'il s'agit du paramètre usine par défaut.	

## Réseau/Ports

### Présentation du réseau

Option de menu	Description
<b>Adaptateur actif</b> Auto* Réseau standard	Indiquer comment un réseau est connecté.
<b>Etat du réseau</b>	Afficher l'état de la connexion du réseau de l'imprimante.
<b>Afficher l'état réseau sur imprimante</b> Activé* Désactivé	Afficher l'état du réseau sur l'écran.
<b>Vitesse, recto verso</b>	Afficher la vitesse de la carte réseau actuellement active.
<b>IPv4</b>	Afficher l'adresse IPv4.
<b>Toutes les adresses IPv6</b>	Afficher toutes les adresses IPv6.
<b>Réinit. serveur impr.</b>	Réinitialiser toutes les connexions actives du réseau à l'imprimante. <b>Remarque :</b> Ce paramètre supprime tous les paramètres de configuration réseau.
<b>Délai exécution réseau</b> Désactivé Activé* (90 secondes)	Définir le délai avant que l'imprimante annule un travail d'impression réseau.
<b>Page d'en-tête</b> Désactivé* Activé	Imprimer une page d'en-tête.
<b>Numériser vers une plage de ports de l'ordinateur</b> 9751:12000*	Définir une plage de ports valides pour les imprimantes situées derrière un pare-feu bloquant les ports.
<b>Remarque :</b> Si un astérisque (*) apparaît à côté d'une valeur, cela indique qu'il s'agit du paramètre usine par défaut.	

### Sans fil

**Remarque :** Ce menu est disponible uniquement sur les imprimantes connectées à un réseau Wi-Fi ou sur les imprimantes équipées d'un adaptateur réseau sans fil.



Option de menu	Description
<b>Configuration à partir du panneau de commandes de l'imprimante</b> Choisir un réseau Ajouter un réseau Wi-Fi Nom de réseau Mode Réseau Infrastructure Mode sécurité sans fil Désactivé* WEP WPA2/WPA - Personnel WPA2 - Personnel 802.1x - RADIUS	Configurer la connexion Wi-Fi à l'aide du panneau de commandes. <b>Remarque :</b> 802.1x - RADIUS peut être configuré uniquement à partir d'Embedded Web Server.
<b>Wi-Fi Protected Setup</b> WPS Auto Detect (Détection automatique WPS) Désactivé Activé* Méthode de démarrage par bouton de commande Méthode de démarrage PIN	Configurer un réseau Wi-Fi et activez la sécurité du réseau. <b>Remarques :</b> <ul style="list-style-type: none"> <li>• L'option de détection automatique WPS s'affiche uniquement lorsque Mode sécurité sans fil est défini sur WEP.</li> <li>• La méthode de démarrage par bouton de commande permet de connecter l'imprimante à un réseau Wi-Fi en appuyant simultanément sur des boutons de l'imprimante et du point d'accès (routeur sans fil) pendant un certain temps.</li> <li>• La méthode de démarrage PIN permet de connecter l'imprimante à un réseau Wi-Fi en utilisant un code PIN sur l'imprimante et en le saisissant dans les paramètres sans fil du point d'accès.</li> </ul>
<b>Mode Réseau</b> Type BSS Infrastructure*	Définir le mode réseau.
<b>Activer Wi-Fi Direct</b> Activé Désactivé*	Permettre la connexion directe des périphériques compatibles Wi-Fi Direct à l'imprimante.
<b>Compatibilité</b> 802.11b/g/n (2,4 GHz)* 802.11a/b/g/n/ac (2,4 GHz/5 GHz) 802.11a/n/ac (5 GHz)	Définir la norme pour le réseau Wi-Fi. <b>Remarque :</b> 802.11a/b/g/n/ac (2,4 GHz/5G Hz) et 802.11a/n/ac (5 GHz) s'affichent uniquement lorsque l'option Wi-Fi est installée.
<b>Mode sécurité sans fil</b> Désactivé* WEP WPA2/WPA-Personnel WPA2-Personnel 802.1x - RADIUS	Définir le mode de sécurité pour la connexion de l'imprimante aux périphériques Wi-Fi. <b>Remarque :</b> 802.1x - RADIUS peut être configuré uniquement à partir d'Embedded Web Server.
<b>Mode d'authentification WEP</b> Auto* Ouvrir Partagé	Définir le type de protocole de chiffrement sans fil (WEP) pour l'imprimante. <b>Remarque :</b> Cette option de menu s'affiche uniquement lorsque Mode sécurité sans fil est défini sur WEP.
<b>Configurer une clé WEP</b>	Spécifier un mot de passe WEP pour la connexion Wi-Fi sécurisée.

Option de menu	Description
<b>WPA2/WPA Personnel</b> AES	Activer la sécurité Wi-Fi via WPA (Wi-Fi Protected Access). <b>Remarque :</b> Cette option de menu s'affiche uniquement lorsque Mode sécurité sans fil est défini sur WPA2/WPA-Personnel.
<b>Configurer une clé prépartagée</b>	Définir le mot de passe pour la connexion Wi-Fi sécurisée.
<b>WPA2-Personnel</b> AES	Activer la sécurité Wi-Fi via WPA2. <b>Remarque :</b> Cette option de menu s'affiche uniquement lorsque Mode sécurité sans fil est défini sur WPA2-Personnel.
<b>Mode de chiffrement 802.1x</b> WPA+ WPA2*	Activer la sécurité Wi-Fi via la norme 802.1x. <b>Remarques :</b> <ul style="list-style-type: none"> <li>• Cette option de menu s'affiche uniquement lorsque Mode sécurité sans fil est défini sur 802.1x - RADIUS.</li> <li>• 802.1x - RADIUS peut être configuré uniquement à partir d'Embedded Web Server.</li> </ul>
<b>IPv4</b> Activer DHCP Activé* Désactivé Configurer l'adresse IP statique Adresse IP Masque de réseau Passerelle	Activez et configurez les paramètres IPv4 de l'imprimante.
<b>IPv6</b> Activer IPv6 Activé* Désactivé Activer DHCPv6 Activé Désactivé* Configuration automatique d'adresse sans état Activé* Désactivé Adresse du serveur protocole DNS Adresse IPv6 affectée manuellement Routeur IPv6 affecté manuellement Préfixe d'adresse Toutes les adresses IPv6 Toutes les adresses du routeur IPv6	Activez et configurez les paramètres IPv6 de l'imprimante.
<b>Adresse réseau</b> UAA AAL	Affiche les adresses réseau.

Option de menu	Description
<b>PCL SmartSwitch</b> Désactivé Activé*	Configurer l'imprimante afin qu'elle passe automatiquement en mode d'émulation PCL lorsqu'un travail d'impression le requiert, quelle que soit la langue par défaut de l'imprimante.  <b>Remarque :</b> Si PCL SmartSwitch est désactivé, l'imprimante n'analyse pas les données entrantes et utilise la langue par défaut de l'imprimante spécifiée dans le menu Configuration.
<b>PS SmartSwitch</b> Désactivé Activé*	Configurer l'imprimante afin qu'elle passe automatiquement en mode d'émulation PS lorsqu'un travail d'impression le requiert, quelle que soit la langue par défaut de l'imprimante.  <b>Remarque :</b> Si PS SmartSwitch est désactivé, l'imprimante n'analyse pas les données entrantes et utilise la langue par défaut de l'imprimante spécifiée dans le menu Configuration.
<b>Tampon d'impression</b> Activé Désactivé*	Stockez temporairement les travaux d'impression dans le disque dur de l'imprimante avant de procéder à l'impression.  <b>Remarque :</b> Cette option de menu s'affiche uniquement si l'imprimante est équipée d'un disque dur.
<b>PS binaire Mac</b> Auto* Activé Désactivé	Configurez l'imprimante afin qu'elle traite les travaux d'impression PostScript binaire Macintosh.  <b>Remarques :</b> <ul style="list-style-type: none"> <li>• Si l'option est activée, l'imprimante traite les travaux d'impression PostScript binaire bruts.</li> <li>• Si l'option est désactivée, les travaux d'impression sont filtrés à l'aide d'un protocole standard.</li> </ul>

## Ethernet

Option de menu	Description
<b>Vitesse du réseau</b>	Afficher la vitesse de l'adaptateur réseau actif.
<b>IPv4</b> Activer DHCP Activé* Désactivé	Activer le Protocole de configuration d'hôte dynamique (DHCP).  <b>Remarque :</b> Le protocole DHCP est un protocole standard qui permet à un serveur de distribuer dynamiquement des adresses IP et des informations de configuration aux clients.
<b>IPv4</b> Configurer l'adresse IP statique Adresse IP Masque de réseau Passerelle	Définir l'adresse IP statique de votre imprimante.
<b>Adresse réseau</b> UAA AAL	Afficher les adresses MAC (Media Access Control) de l'imprimante : Adresses LAA (Locally Administered Address) et UAA (Universally Administered Address).  <b>Remarque :</b> Vous pouvez modifier manuellement l'adresse LAA de l'imprimante.
<b>Remarque :</b> Si un astérisque (*) apparaît à côté d'une valeur, cela indique qu'il s'agit du paramètre usine par défaut.	

Option de menu	Description
<b>PCL SmartSwitch</b> Désactivé Activé*	Configurer l'imprimante afin qu'elle passe automatiquement en mode d'émulation PCL lorsqu'un travail d'impression le requiert, quel que soit le langage par défaut de l'imprimante.  <b>Remarque :</b> Si PCL SmartSwitch est désactivé, l'imprimante n'analyse pas les données entrantes et utilise le langage d'impression par défaut spécifié dans le menu Configuration.
<b>PS SmartSwitch</b> Désactivé Activé*	Configurer l'imprimante afin qu'elle passe automatiquement en mode d'émulation PS lorsqu'un travail d'impression le requiert, quel que soit le langage par défaut de l'imprimante.  <b>Remarque :</b> Si PS SmartSwitch est désactivé, l'imprimante n'analyse pas les données entrantes et utilise le langage d'impression par défaut spécifié dans le menu Configuration.
<b>Tampon d'impression</b> Désactivé Activé*	Stocker temporairement les travaux sur le disque dur de l'imprimante avant de les imprimer.  <b>Remarques :</b> <ul style="list-style-type: none"> <li>• Cette option de menu s'affiche uniquement si l'imprimante est équipée d'un disque dur.</li> <li>• Cette option de menu apparaît uniquement dans certains modèles d'imprimante.</li> </ul>
<b>PS binaire Mac</b> Auto* Activé Désactivé	Configurez l'imprimante afin qu'elle traite les tâches d'impression PostScript binaire Macintosh.  <b>Remarques :</b> <ul style="list-style-type: none"> <li>• Si l'option est activée, l'imprimante traite les tâches d'impression PostScript binaire bruts.</li> <li>• Si l'option est désactivée, les tâches d'impression sont filtrées à l'aide d'un protocole standard.</li> </ul>
<b>Energy Efficient Ethernet</b> Désactivé Activé*	Réduire la consommation d'énergie lorsque l'imprimante ne reçoit pas de données du réseau Ethernet.
<b>Remarque :</b> Si un astérisque (*) apparaît à côté d'une valeur, cela indique qu'il s'agit du paramètre usine par défaut.	

## TCP/IP

**Remarque :** Ce menu est disponible uniquement sur les imprimantes réseau et les imprimantes connectées à des serveurs d'impression.

Option de menu	Description
<b>Définir le nom d'hôte</b>	Définir le nom d'hôte TCP/IP actuel.
<b>Nom de domaine</b>	Configurer le nom de domaine.  <b>Remarque :</b> Cette option de menu apparaît uniquement dans certains modèles d'imprimante.
<b>Remarque :</b> Si un astérisque (*) apparaît à côté d'une valeur, cela indique qu'il s'agit du paramètre usine par défaut.	

Option de menu	Description
<b>Autoriser le protocole DHCP/BOOTP à mettre à jour le serveur NTP</b> Désactivé Activé*	Permettre aux clients DHCP et BOOTP de mettre à jour les paramètres NTP de l'imprimante.
<b>Nom de configuration zéro</b>	Spécifier un nom de service pour le réseau de configuration zéro. <b>Remarque :</b> Cette option de menu apparaît uniquement dans certains modèles d'imprimante.
<b>Activer IP auto</b> Désactivé Activé*	Attribuer une adresse IP automatiquement.
<b>Adresse du serveur protocole DNS</b>	Spécifier l'adresse actuelle du serveur DNS (Domain Name System).
<b>Adresse de sauvegarde du serveur DNS</b>	Spécifier les adresses de sauvegarde du serveur DNS.
<b>Adresse de sauvegarde du serveur DNS 2</b>	
<b>Adresse de sauvegarde du serveur DNS 3</b>	
<b>Ordre de recherche de domaine</b>	Spécifier une liste de noms de domaine pour localiser l'imprimante et ses ressources qui résident dans différents domaines sur le réseau. <b>Remarque :</b> Cette option de menu apparaît uniquement dans certains modèles d'imprimante.
<b>Activer DDNS</b> Désactivé Activé*	Mettre à jour les paramètres DNS dynamiques.
<b>Durée de vie DNS dynamique</b>	Spécifier les paramètres DDNS actuels.
<b>TTL par défaut</b>	
<b>Durée d'actualisation DNS dynamique</b>	
<b>Activer mDNS</b> Désactivé Activé*	Mettre à jour les paramètres DNS multicast.
<b>Adresse du serveur protocole WINS</b>	Indiquer une adresse de serveur pour Windows Internet Name Service (WINS).
<b>Activer BOOTP</b> Désactivé* Activé	Autoriser le BOOTP à attribuer une adresse IP d'imprimante.
<b>Liste de serveur restreinte</b>	Indiquer une adresse IP pour les connexions TCP. <b>Remarques :</b> <ul style="list-style-type: none"> <li>• Séparez chaque adresse IP par une virgule.</li> <li>• Vous pouvez ajouter jusqu'à 50 adresses IP.</li> </ul>
<b>Options de liste serveurs limités</b> Bloquer tous les ports* Bloquer l'impression Bloquer impression et HTTP	Indiquer comment les adresses IP de la liste peuvent accéder à l'imprimante.
<b>Remarque :</b> Si un astérisque (*) apparaît à côté d'une valeur, cela indique qu'il s'agit du paramètre usine par défaut.	

Option de menu	Description
<b>MTU</b>	Spécifier un paramètre d'unité de transmission maximale (MTU) pour les connexions TCP.
<b>Port d'impression brute</b> 1–65535 (9100*)	Indiquer un numéro de port brute pour les imprimantes connectées à un réseau.
<b>Vitesse maximale de trafic sortant</b> Désactivé* Activé	Activer le taux de transfert maximum de l'imprimante.
<b>Sécurité de couche de transport améliorée</b> Désactivé* Activé	Améliorer la confidentialité et l'intégrité des données de l'imprimante.
<b>Remarque :</b> Si un astérisque (*) apparaît à côté d'une valeur, cela indique qu'il s'agit du paramètre usine par défaut.	

## SNMP

**Remarque :** Ce menu s'affiche uniquement sur les imprimantes réseau ou les imprimantes connectées à des serveurs d'impression.

Option de menu	Description
<b>Versions SNMP 1 et 2c</b> Activé Désactiver Activé* Autoriser jeu SNMP Désactiver Activé* Activer la base MIB du moniteur du port d'imprimante Désactiver Activé* Communauté SNMP	Configurer les versions SNMP (Simple Network Management Protocol) 1 et 2c pour installer les pilotes d'imprimante et les applications.
<b>Remarque :</b> Si un astérisque (*) apparaît à côté d'une valeur, cela indique qu'il s'agit du paramètre usine par défaut.	

Option de menu	Description
<b>SNMP Version 3</b> Activé Désactiver Activé* Configuration des informations d'authentification, en lecture/écriture Nom d'utilisateur Mot de passe Configuration des informations d'authentification, en lecture seule Nom d'utilisateur Mot de passe Hachage de l'authentification MD5 SHA1* Niveau d'authentification minimum Pas d'authentification, pas de confidentialité Authentification, pas de confidentialité Authentification, confidentialité* Algorithme de confidentialité DES AES-128*	Configurer le protocole SNMP version 3 pour installer et mettre à jour les fonctions de sécurité de l'imprimante.
<b>Remarque :</b> Si un astérisque (*) apparaît à côté d'une valeur, cela indique qu'il s'agit du paramètre usine par défaut.	

## IPSec

**Remarque :** Ce menu s'affiche uniquement sur les imprimantes réseau ou les imprimantes connectées à des serveurs d'impression.

Option de menu	Description
<b>Activer IPSec</b> Désactivé* Activé	Activer le protocole IPSec (Internet Protocol Security).
<b>Configuration de base</b> Par défaut* Compatibilité Sécurisé	Définir la configuration de base IPSec. <b>Remarque :</b> Cette option de menu s'affiche uniquement lorsque l'option Activer IPSec est activée.
<b>Certificat de périphérique IPSec</b>	Spécifier un certificat IPSec. <b>Remarque :</b> Cette option de menu apparaît uniquement lorsque la configuration de base est définie sur Compatibilité.
<b>Remarque :</b> Si un astérisque (*) apparaît à côté d'une valeur, cela indique qu'il s'agit du paramètre usine par défaut.	

Option de menu	Description
<b>Connexions authentifiées par clé pré-partagée</b> Hôte [x] Adresse Clé	Configurer les connexions authentifiées de l'imprimante. <b>Remarque :</b> Ces options de menu s'affichent uniquement lorsque l'option Activer IPSec est activée.
<b>Connexions authentifiées par certificat</b> Adresse de l'hôte [x]/[sous-réseau] Adresse [/sous-réseau]	
<b>Remarque :</b> Si un astérisque (*) apparaît à côté d'une valeur, cela indique qu'il s'agit du paramètre usine par défaut.	

## 802.1x

**Remarque :** Ce menu s'affiche uniquement sur les imprimantes réseau ou les imprimantes connectées à des serveurs d'impression.

Option de menu	Description
<b>Activer</b> Désactivé* Activé	Permettre à l'imprimante de se connecter aux réseaux qui demandent une authentification avant d'autoriser l'accès. <b>Remarque :</b> Pour configurer les paramètres de cette option de menu, accédez à Embedded Web Server.
<b>Remarque :</b> Si un astérisque (*) apparaît à côté d'une valeur, cela indique qu'il s'agit du paramètre usine par défaut.	

## Configuration LPD

**Remarque :** Ce menu s'affiche uniquement sur les imprimantes réseau ou les imprimantes connectées à des serveurs d'impression.

Option de menu	Description
<b>Délai LPD</b> 0–65535 secondes (90*)	Définir la valeur du délai d'attente maximal du serveur Line Printer Daemon (LPD) pour les travaux d'impression suspendus ou non valides.
<b>Page d'en-tête LPD</b> Désactivé* Activer	Imprimer une page d'en-tête pour tous les travaux d'impression LPD. <b>Remarque :</b> Une page d'en-tête désigne la première page d'un travail d'impression. Elle est utilisée comme séparateur des travaux d'impression et permet d'identifier l'expéditeur de la demande du travail d'impression.
<b>Page finale LPD</b> Désactivé* Activer	Imprimer une page finale pour tous les travaux d'impression LPD. <b>Remarque :</b> Une page finale désigne la dernière page d'un travail d'impression.
<b>Conversion de retour chariot LPD</b> Désactivé* Activer	Activer la conversion de retour chariot. <b>Remarque :</b> La fonction Retour chariot est un mécanisme permettant de commander l'imprimante pour déplacer la position du curseur sur la première position sur la même ligne.
<b>Remarque :</b> Si un astérisque (*) apparaît à côté d'une valeur, cela indique qu'il s'agit du paramètre usine par défaut.	



## Paramètres HTTP/FTP

**Remarque :** Ce menu est disponible uniquement sur les imprimantes réseau et les imprimantes connectées à des serveurs d'impression.

Option de menu	Description
<b>Activer serveur HTTP</b> Désactivé Activé*	Accéder à Embedded Web Server pour le contrôle et la gestion de l'imprimante.
<b>Activer HTTPS</b> Désactivé Activé*	Configurer les paramètres HTTPS (HyperText Transfer Protocol Secure).
<b>Activer FTP/TFTP</b> Désactivé Activé*	Envoyer des fichiers via FTP.
<b>Domaines locaux</b>	Spécifier des noms de domaine pour les serveurs HTTP et FTP. <b>Remarque :</b> Cette option de menu apparaît uniquement dans certains modèles d'imprimante.
<b>Adresse IP du proxy HTTP</b>	Configurer les paramètres du serveur HTTP et FTP. <b>Remarque :</b> Ces options de menu apparaissent uniquement dans certains modèles d'imprimante.
<b>Adresse IP du proxy FTP</b>	
<b>Port IP par défaut HTTP</b> 1-65535 (80*)	
<b>Certificat de périphérique HTTPS</b>	
<b>Port IP par défaut FTP</b> 1-65535 (21*)	
<b>Délai des requêtes HTTP/FTP</b> 1-299 (30*)	Spécifier le délai avant l'arrêt de la connexion au serveur.
<b>Nbre d'essais des requêtes HTTP/FTP</b> 1-299 (3*)	Définir le nombre de tentatives de connexion au serveur HTTP/FTP.
<b>Remarque :</b> Si un astérisque (*) apparaît à côté d'une valeur, cela indique qu'il s'agit du paramètre usine par défaut.	

## ThinPrint

Option de menu	Description
<b>Activer ThinPrint</b> Désactivé Activé*	Imprimer à l'aide de ThinPrint.
<b>Numéro du port</b> 4000-4999 (4000*)	Définir le numéro de port pour le serveur ThinPrint.
<b>Bande passante (bits/s)</b> 100-1000000 (0*)	Définir la vitesse de transmission des données dans un environnement ThinPrint.
<b>Remarque :</b> Si un astérisque (*) apparaît à côté d'une valeur, cela indique qu'il s'agit du paramètre usine par défaut.	

Option de menu	Description
<b>Taille des paquets (Ko)</b> 0-64000 (0*)	Définir la taille des paquets pour la transmission de données.
<b>Remarque :</b> Si un astérisque (*) apparaît à côté d'une valeur, cela indique qu'il s'agit du paramètre usine par défaut.	

## USB

Option de menu	Description
<b>PCL SmartSwitch</b> Désactivé Activé*	Configurer l'imprimante afin qu'elle passe en mode d'émulation PCL lorsqu'un travail d'impression provenant du port USB le requiert, quel que soit le langage par défaut de l'imprimante. <b>Remarque :</b> Si PCL SmartSwitch est désactivé, l'imprimante n'analyse pas les données entrantes et utilise le langage d'impression par défaut spécifié dans le menu Configuration.
<b>PS SmartSwitch</b> Désactivé Activé*	Configurer l'imprimante afin qu'elle passe en mode d'émulation PS lorsqu'un travail d'impression provenant du port USB le requiert, quel que soit le langage par défaut de l'imprimante. <b>Remarque :</b> Si PS SmartSwitch est désactivé, l'imprimante n'analyse pas les données entrantes et utilise le langage d'impression par défaut spécifié dans le menu Configuration.
<b>Tampon d'impression</b> Désactivé* Activé	Stocker temporairement les travaux sur le disque dur de l'imprimante avant de les imprimer. <b>Remarque :</b> Cette option de menu s'affiche uniquement si l'imprimante est équipée d'un disque dur.
<b>PS binaire Mac</b> Activé Auto* Désactivé	Configurez l'imprimante afin qu'elle traite les tâches d'impression PostScript binaire Macintosh. <b>Remarques :</b> <ul style="list-style-type: none"> <li>Lorsque cette option est activée, l'imprimante traite des travaux d'impression PostScript binaires bruts depuis des ordinateurs sous le système d'exploitation Macintosh.</li> <li>Lorsque cette option a la valeur Auto, l'imprimante traite des travaux d'impression depuis des ordinateurs sous le système d'exploitation Macintosh ou Windows.</li> <li>Lorsque cette option est désactivée, l'imprimante filtre les travaux d'impression PostScript à l'aide d'un protocole standard.</li> </ul>
<b>Activer port USB</b> Désactivé Activé*	Activer le port USB standard.
<b>Remarque :</b> Si un astérisque (*) apparaît à côté d'une valeur, cela indique qu'il s'agit du paramètre usine par défaut.	

## Google Cloud Print

Option de menu	Description
<b>Enregistrement</b> Inscription	Enregistrer l'imprimante sur le serveur Google Cloud Print.
<b>Options</b> Activer Google Cloud Print Désactivé Activé*	Imprimer directement à partir de votre compte Google.
<b>Remarque :</b> Si un astérisque (*) apparaît à côté d'une valeur, cela indique qu'il s'agit du paramètre usine par défaut.	

Option de menu	Description
<b>Options</b> Activer la détection locale Désactivé Activé*	Permettre à l'utilisateur enregistré ainsi qu'aux autres utilisateurs sur le même sous-réseau d'envoyer des travaux sur l'imprimante de manière locale.
<b>Options</b> Activer la vérification SSL des pairs Désactivé Activé*	Vérifier l'authenticité du certificat des pairs pour vous connecter à votre compte Google.
<b>Options</b> Toujours imprimer en tant qu'image Désactivé* Activé	Configurer l'imprimante de sorte à traiter les fichiers PDF en tant qu'image pour une impression plus rapide.
<b>Remarque :</b> Si un astérisque (*) apparaît à côté d'une valeur, cela indique qu'il s'agit du paramètre usine par défaut.	

## Wi-Fi Direct

**Remarque :** Ce menu apparaît uniquement lorsqu'un réseau Wi-Fi Direct est le réseau actif.

Option de menu	Description
<b>SSID</b>	Spécifier le SSID (Service Set Identifier) du réseau Wi-Fi.
<b>Configurer une clé pré-partagée</b>	Définir la clé pré-partagée (PSK) pour authentifier et autoriser les utilisateurs sur une connexion Wi-Fi.
<b>Afficher la clé pré-partagée sur la page de configuration</b> Désactivé Activé*	Afficher la clé pré-partagée sur la page de configuration du réseau.
<b>Adresse IP du propriétaire du groupe</b>	Spécifier l'adresse IP du propriétaire du groupe.
<b>Accepter auto. demandes bout. comm.</b> Désactivé* Activé	Accepter automatiquement les demandes de connexion au réseau. <b>Remarque :</b> L'autorisation automatique des clients n'est pas sécurisée.
<b>Remarque :</b> Si un astérisque (*) apparaît à côté d'une valeur, cela indique qu'il s'agit du paramètre usine par défaut.	

# Sécurité

## Méthodes de connexion

### Gestion des autorisations

Option de menu	Description
<p><b>Accès aux fonctions</b></p> <ul style="list-style-type: none"> <li>Accéder au carnet d'adresses dans des applications</li> <li>Modifier le carnet d'adresses</li> <li>Gérer les raccourcis</li> <li>Créer des profils</li> <li>Gérer les signets</li> <li>Impression lecteur Flash</li> <li>Impression couleur lecteur Flash</li> <li>Numérisation lecteur Flash</li> <li>Fonction de copie</li> <li>Impression couleur de la copie</li> <li>Détourage couleur</li> <li>Mode E-mail</li> <li>Fonction Télécopie</li> <li>Fonction FTP</li> <li>Envoi téléc. suspendues</li> <li>Accès aux travaux suspendus</li> <li>Profils utilisateur</li> <li>Annuler travaux sur périphérique</li> <li>Changer de langue</li> <li>Protocole IPP (Internet Printing Protocol)</li> <li>Lancer des numérisations à distance</li> <li>Impression N/B</li> <li>Impression couleur</li> </ul>	<p>Contrôler l'accès aux fonctions de l'imprimante.</p>
<p><b>Menus administrateur</b></p> <ul style="list-style-type: none"> <li>Menu Sécurité</li> <li>Menu réseau et ports</li> <li>Menu Papier</li> <li>Menu Rapports</li> <li>Menus de configuration des fonctions</li> <li>Menu fournitures</li> <li>Menu Carte option</li> <li>Menu SE</li> <li>Menu du périphérique</li> </ul>	<p>Contrôler l'accès aux paramètres de menu de l'imprimante.</p>

Option de menu	Description
<b>Gestion des périph</b> Gestion à distance Mises à jour du microcode Configuration des applications Verrouiller panneau de commandes Importer/Exporter tous les paramètres Effacement hors service	Contrôler l'accès aux options de gestion de l'imprimante.
<b>App.</b> Nouvelles applications Copie de carte Centre de numérisation Scan Center personnalisé 1 Scan Center personnalisé 2 Scan Center personnalisé 3 Scan Center personnalisé 4 Scan Center personnalisé 5 Scan Center personnalisé 6 Scan Center personnalisé 7 Scan Center personnalisé 8 Scan Center personnalisé 9 Scan Center personnalisé 10 Formulaire et favoris	Contrôler l'accès aux applications de l'imprimante.

## Comptes locaux

Option de menu	Description
<b>Gérer les groupes/les autorisations</b> Ajouter un groupe Importer les contrôles d'accès Accès aux fonctions Menus administrateur Gestion des périph App. Tous les utilisateurs Importer les contrôles d'accès Accès aux fonctions Menus administrateur Gestion des périph App. Administrateur	Contrôler l'accès d'un utilisateur ou groupe aux fonctions de l'imprimante, ainsi qu'à ses applications et paramètres de sécurité.

Option de menu	Description
<b>Ajouter un utilisateur</b> Nom d'utilisateur/Mot de passe Nom d'utilisateur Mot de passe code PIN	Créer des comptes locaux pour gérer l'accès aux fonctions de l'imprimante.
<b>Comptes nom d'util./mot de passe</b> Ajouter un utilisateur	
<b>Comptes nom d'utilisateur</b> Ajouter un utilisateur	
<b>Comptes mot de passe</b> Ajouter un utilisateur	
<b>Comptes PIN</b> Ajouter un utilisateur	

## Planifier périphériques USB

Option de menu	Description
<b>Planifications</b> Aj. nouvel horaire	Planifier l'accès aux ports USB.

## Journal d'audit de sécurité

Option de menu	Description
<b>Activer l'audit</b> Désactivé* Activé	Enregistrer les événements dans le journal d'audit sécurisé et le syslog distant.
<b>Activer syslog distant</b> Désactivé* Activé	Envoyer les journaux d'audit sur un serveur distant.
<b>Serveur Syslog distant</b>	Spécifier le serveur syslog distant.
<b>Port Syslog distant</b> 1-65535 (514*)	Spécifier le port syslog distant.
<b>Méthode de communication avec le serveur Syslog distant</b> UDP normal* Stunnel	Spécifier une méthode de transmission syslog des événements consignés à un serveur distant.
<b>Remarque :</b> Si un astérisque (*) apparaît à côté d'une valeur, cela indique qu'il s'agit du paramètre usine par défaut.	

Option de menu	Description
<b>Option de syslog distant</b> 0 - Messages du noyau 1 - Messages niveau utilisateur 2 - Système de messagerie 3 - Démons système 4 - Messages de sécurité/d'autorisation* 5 - Messages générés en interne par Syslogs 6 - Sous-système d'imprimante ligne 7 - Sous-système d'informations réseau 8 - Sous-système UUCP 9 - Démon horloge 10 - Messages de sécurité/d'autorisation 11 - Démon FTP 12 - Sous-système NTP 13 - Audit journal 14 - Alerte journal 15 - Démon horloge 16 - Util. loc. 0 (local0) 17 - Util. loc. 1 (local1) 18 - Util. loc. 2 (local2) 19 - Util. loc. 3 (local3) 20 - Util. loc. 4 (local4) 21 - Util. loc. 5 (local5) 22 - Util. loc. 6 (local6) 23 - Util. loc. 7 (local7)	Indiquer un code que l'imprimante doit utiliser pour envoyer les événements du journal à un serveur distant.
<b>Gravité des événements à consigner</b> 0 - Urgence 1 - Alerte 2 - Critique 3 - Erreur 4 - Avertissement* 5 - Notification 6 - Information 7 - Débogage	Spécifier le niveau de priorité limite des messages et des événements.
<b>Événements Syslog distant non consignés</b> Désactivé* Activé	Envoyer tous les événements sur le serveur distant, quel que soit leur niveau de gravité.
<b>Adresse e-mail de l'administrateur</b>	Envoyer une notification par e-mail des événements consignés à l'administrateur.
<b>Alerte e-mail car journal effacé</b> Désactivé* Activé	Envoyer une notification par e-mail à l'administrateur lorsqu'une entrée de journal est supprimée.
<b>Alerte e-mail car journal en boucle</b> Désactivé* Activé	Envoyer une notification par e-mail à l'administrateur lorsque le journal est plein et qu'il commence à écraser les entrées les plus anciennes.
<b>Remarque :</b> Si un astérisque (*) apparaît à côté d'une valeur, cela indique qu'il s'agit du paramètre usine par défaut.	

Option de menu	Description
<b>Comportement journal plein</b> Ecraser les entrées les plus anciennes* Env. journal et suppr. ttes entrées	Résoudre les problèmes de stockage du journal lorsque le journal remplit sa mémoire allouée.
<b>Alerte e-mail car % plein</b> Désactivé* Activé	Envoyer une notification par e-mail à l'administrateur lorsque le journal remplit sa mémoire allouée.
<b>Niveau d'alerte car % plein</b> 1 à 99 (90*)	
<b>Alerte e-mail car journal exporté</b> Désactivé* Activé	Envoyer une notification par e-mail à l'administrateur lorsqu'un journal est exporté.
<b>Alerte e-mail car modification des paramètres du journal</b> Désactivé* Activé	Envoyer une notification par e-mail à l'administrateur lorsque l'option Activer l'audit est activée.
<b>Fins de lignes du journal</b> Saut de ligne (\n)* Retour de chariot (\r) Fin de ligne (\r\n)	Spécifier la manière dont le fichier journal termine chaque ligne.
<b>Exportations signées numériquement</b> Désactivé* Activé	Ajouter une signature numérique à chaque fichier journal exporté.
<b>Eff. journal</b>	Supprimer tous les journaux d'audit.
<b>Exporter le journal</b> Syslog (RFC 5424) Syslog (RFC 3164) CSV	Exporter le journal de sécurité vers un lecteur flash.
<b>Remarque :</b> Si un astérisque (*) apparaît à côté d'une valeur, cela indique qu'il s'agit du paramètre usine par défaut.	

## Restrictions de connexion

Option de menu	Description
<b>Echecs de connexion</b> 1–10 (3*)	Indiquer le nombre d'échecs de tentatives de connexion avant le verrouillage des utilisateurs.
<b>Délai des échecs</b> 1 à 60 minutes (5*)	Indiquer le délai entre les tentatives de connexion avant le verrouillage des utilisateurs.
<b>Délai de verrouillage</b> 1 à 60 minutes (5*)	Spécifier la durée du verrouillage.
<b>Délai de connexion Web</b> 1 à 120 minutes (10*)	Spécifier le délai précédant la déconnexion automatique d'un utilisateur lors d'une connexion à distance.
<b>Remarque :</b> Si un astérisque (*) apparaît à côté d'une valeur, cela indique qu'il s'agit du paramètre usine par défaut.	



## Config. impression confidentielle

Option de menu	Description
<b>Nbre max. de codes PIN erronés</b> 2-10	Configurer le nombre de codes PIN non valides qu'il est possible de saisir. <b>Remarques :</b> <ul style="list-style-type: none"> <li>• Si la valeur est égale à zéro, ce paramètre se désactive.</li> <li>• Lorsque le nombre limite est atteint, les travaux d'impression correspondant au nom d'utilisateur et au code PIN sont supprimés.</li> <li>• Cette option de menu s'affiche uniquement si l'imprimante est équipée d'un disque dur.</li> </ul>
<b>Expiration des tâches confidentielles</b> Désactivé* 1 heure 4 heures 24 heures 1 semaine	Définir un délai d'expiration pour les travaux d'impression confidentiels. <b>Remarques :</b> <ul style="list-style-type: none"> <li>• Si cette option de menu est modifiée alors que des travaux d'impression sont stockés dans la mémoire de l'imprimante ou sur son disque dur, le paramètre précédent est conservé pour ces travaux d'impression.</li> <li>• Si l'imprimante est mise hors tension, tous les travaux confidentiels stockés dans la mémoire de l'imprimante sont supprimés.</li> </ul>
<b>Répéter. expir. tâche</b> Désactivé* 1 heure 4 heures 24 heures 1 semaine	Définir le délai d'expiration d'un travail d'impression que vous souhaitez répéter.
<b>Vérifier expir. tâche</b> Désactivé* 1 heure 4 heures 24 heures 1 semaine	Définir le délai d'expiration de l'impression d'une copie par l'imprimante pour que l'utilisateur examine sa qualité, avant d'imprimer les copies restantes.
<b>Différer expir. tâche</b> Désactivé* 1 heure 4 heures 24 heures 1 semaine	Définir le délai d'expiration du stockage par l'imprimante des travaux d'impression pour les imprimer ultérieurement.
<b>Conserver tous les travaux suspendus</b> Désactivé* Activé	Configurer l'imprimante pour suspendre tous les travaux d'impression.
<b>Conserver les documents en double</b> Désactivé* Activé	Configurer l'imprimante pour imprimer d'autres documents ayant le même nom de fichier sans supprimer des travaux d'impression.
<b>Remarque :</b> Si un astérisque (*) apparaît à côté d'une valeur, cela indique qu'il s'agit du paramètre usine par défaut.	

## Chiffrement disq. dur

**Remarque :** Ce menu s'affiche uniquement lorsque l'imprimante est équipée d'un disque dur.

Option de menu	Description
<b>Etat</b> Activé Désactivé	Déterminer si le chiffrement du disque est activé.
<b>Démarrer le chiffrement</b>	Eviter la perte de données sensibles en cas de vol de votre imprimante ou de son disque dur. <b>Remarque :</b> L'activation du chiffrement du disque efface la totalité du contenu du disque dur. Si nécessaire, sauvegardez les données importantes de l'imprimante avant de commencer le chiffrement.

## Effacer fichiers données temporaires

Option de menu	Description
<b>Stocké dans la mémoire interne</b> Désactivé* Activé	Supprimer tous les fichiers stockés dans la mémoire de l'imprimante.
<b>Stocké sur disque dur</b> Effacement 1 cycle* Effacement 3 cycles Effacement 7 cycles	Supprimer tous les fichiers stockés sur le disque dur de l'imprimante.

**Remarque :** Si un astérisque (\*) apparaît à côté d'une valeur, cela indique qu'il s'agit du paramètre usine par défaut.

## Paramètres LDAP des solutions

Utilisez	Pour
<b>Suivre les renvois LDAP</b> Désactivé* Activé	Rechercher les différents serveurs dans le domaine du compte utilisateur connecté.
<b>Vérification du certificat du serveur LDAP</b> Non* Oui	Activer la vérification de certificats LDAP.

## Gestion des services mobiles

Utilisez	Pour
<b>AirPrint</b> Imprimer Numériser Télécopie	Activer les fonctions dans la fonction logicielle AirPrint.

## Divers

Option de menu	Description
<b>Fonctions protégées</b> Afficher* Masquer	Afficher toutes les fonctions protégées par le contrôle d'accès à la fonction (FAC) indépendamment de l'autorisation de sécurité de l'utilisateur.  <b>Remarque :</b> Le FAC gère l'accès à des menus et fonctions spécifiques ou les désactive entièrement.
<b>Autorisation d'impression</b> Désactivé* Activé	Autoriser l'utilisateur à se connecter avant l'impression.
<b>Connexion Autorisation d'impression par défaut</b>	Définir la connexion par défaut pour l'autorisation d'impression.
<b>Cavalier de sécurité pour la réinitialisation</b> Autoriser accès « Invité »* Aucun effet	Informer sur l'utilisation du cavalier de sécurité pour la réinitialisation.  <b>Remarques :</b> <ul style="list-style-type: none"> <li>• Le cavalier est placé à côté d'une icône représentant un verrou sur la carte logique.</li> <li>• L'option Autoriser accès « Invité » offre un contrôle de l'accès complet aux utilisateurs non connectés.</li> <li>• « Aucun effet » signifie que la réinitialisation est sans effet sur la configuration de sécurité de l'imprimante.</li> </ul>
<b>Longueur minimale du mot de passe</b> 0-32 (0*)	Spécifier le nombre de caractères minimum autorisé pour un mot de passe.
<b>Remarque :</b> Si un astérisque (*) apparaît à côté d'une valeur, cela indique qu'il s'agit du paramètre usine par défaut.	

## Rapports

### Page des paramètres de menus

Option de menu	Description
<b>Page des paramètres de menus</b>	Imprimer un rapport contenant les préférences, les paramètres et les configurations de l'imprimante.

### Périphérique

Option de menu	Description
<b>Informations sur le périphérique</b>	Imprimer un rapport contenant des informations sur l'imprimante.
<b>Statistiques du périphérique</b>	Imprimer un rapport sur l'utilisation de l'imprimante et sur l'état des fournitures.
<b>Liste des profils</b>	Imprimer la liste des profils stockés dans l'imprimante.
<b>Informations sur le périphérique</b>	Imprimer un rapport contenant le numéro de série et le nom de modèle de l'imprimante.

## Imprimer

Option de menu	Description
<b>Imprimer polices</b> Polices PCL Polices PS	Exemples d'impression et informations sur les polices disponibles dans toutes les langues de l'imprimante.
<b>Imprimer répertoire</b>	Imprimer les ressources stockées sur le lecteur flash ou le disque dur de l'imprimante. <b>Remarque :</b> Cette option s'affiche uniquement lorsqu'un lecteur flash ou un disque dur d'imprimante est installé.

## Raccourcis

Option de menu	Description
<b>Tous les raccourcis</b>	Imprimer un rapport qui répertorie les raccourcis qui sont stockés dans l'imprimante.
<b>Raccourcis des télécopies</b>	
<b>Raccourcis de copie</b>	
<b>Raccourcis des courriers électroniques</b>	
<b>Raccourcis FTP</b>	
<b>Raccourcis dossier réseau</b>	

## Télécopie

Option de menu	Description
<b>Journal des travaux de télécopies</b>	Imprimer un rapport sur les 200 derniers travaux d'impression traités. <b>Remarque :</b> ce menu s'affiche uniquement lorsque l'option Activer les journaux des travaux est activée.
<b>Journal des appels de télécopies</b>	Imprimer un rapport sur les 100 derniers appels tentés, reçus et bloqués. <b>Remarque :</b> ce menu s'affiche uniquement lorsque l'option Activer les journaux des travaux est activée.

## Réseau

Option de menu	Description
<b>Page de configuration du réseau</b>	Imprimer une page qui affiche les paramètres sans fil et réseau configurés sur l'imprimante. <b>Remarque :</b> Cette option est disponible uniquement sur les imprimantes réseau et les imprimantes connectées à des serveurs d'impression.

## Aide

Option de menu	Description
Imprimer tous les guides	Imprimer toutes les pages du guide
Guide de qualité des couleurs	Fournit des informations sur la manière de résoudre les problèmes de qualité des couleurs
Guide raccordement	Fournit des informations sur les méthodes de connexion de l'imprimante : connexion locale (USB) ou à un réseau.
Guide de copie	Fournit des informations sur la réalisation d'une copie et la configuration des paramètres
Guide du courrier électronique	Fournit des informations sur l'envoi d'un courrier électronique et la configuration des paramètres
Guide du télécopieur	Fournit des informations sur l'envoi d'une télécopie et la configuration des paramètres
Guide de numérisation	Fournit des informations sur la numérisation d'un document et la configuration des paramètres
Guide d'information	Fournit des informations sur l'imprimante
Guide des supports	Fournit des informations sur le chargement des papiers et supports spéciaux.
Guide de transport	Fournit des informations sur le déplacement, l'emplacement et le transport de l'imprimante.
Guide de qualité d'impression	Fournit des informations sur la résolution des problèmes de qualité d'impression.
Guide des fournitures	Affiche des informations sur la commande de consommables.

## Dépannage

### Dépannage

Option de menu	Description
<b>Pages de test de qualité d'impression</b>	Imprimer des pages d'échantillon pour identifier et corriger les problèmes de qualité d'impression.

## Impression de la page des paramètres de menu

A partir du panneau de commandes, accédez à :

**Paramètres > Rapports > Page des paramètres de menu**

Pour les modèles d'imprimante sans écran tactile, appuyez sur  pour parcourir les paramètres.

## Sécurisation de l'imprimante

**Remarque :** Ce disque dur n'est pris en charge que sur certains modèles d'imprimante.

### Emplacement du logement de sécurité

L'imprimante est équipée d'une fonction de verrouillage. Installez le verrou compatible avec la majorité des ordinateurs portables à l'emplacement indiqué afin de verrouiller l'imprimante en position.



### Effacement de la mémoire de l'imprimante

Pour effacer la mémoire volatile ou les données mises en mémoire tampon sur votre imprimante, mettez l'imprimante hors tension.

Pour effacer la mémoire non volatile ou des paramètres individuels, des paramètres de périphériques et de réseaux, des paramètres de sécurité ainsi que des solutions intégrées, procédez comme suit :

**1** A partir du panneau de commandes, accédez à :

**Paramètres > Périphérique > Maintenance > Effacement hors service > Effacer toutes les informations en mémoire non volatile**

Pour les modèles d'imprimante sans écran tactile, appuyez sur  pour parcourir les paramètres.

**2** En fonction du modèle de votre imprimante, sélectionnez **EFFACER** ou **Continuer**.

**3** Suivez les instructions qui s'affichent à l'écran.

## Effacement de la mémoire du disque dur de l'imprimante

- 1 Sur l'écran d'accueil, appuyez sur **Paramètres > Périphérique > Maintenance > Effacement pour mise hors service**.
- 2 Cochez la case **Supprimer toutes les informations du disque dur**, puis appuyez sur **EFFACER**.
- 3 Suivez les instructions qui s'affichent à l'écran.

**Remarque :** Ce processus peut prendre de quelques minutes à plus d'une heure. Durant cette opération, l'imprimante n'est pas disponible pour d'autres tâches.

## Chiffrement du disque dur de l'imprimante

Ce processus efface la totalité du contenu du disque dur. Si nécessaire, sauvegardez les données importantes de l'imprimante avant de commencer le chiffrement.

- 1 Sur l'écran d'accueil, appuyez sur **Paramètres > Sécurité > Chiffrement du disque dur > Démarrer le chiffrement**.
- 2 Suivez les instructions qui s'affichent à l'écran.

### Remarques :

- Pour éviter toute perte de données, ne mettez pas l'imprimante hors tension pendant le processus de chiffrement.
- Ce processus peut prendre de quelques minutes à plus d'une heure. Durant cette opération, l'imprimante n'est pas disponible pour d'autres tâches.
- Après le chiffrement, l'imprimante redémarre automatiquement.

## Restauration des paramètres usine

- 1 A partir du panneau de commandes, accédez à :  
**Paramètres > Périphérique > Restaurer les paramètres usine**

Pour les modèles d'imprimante sans écran tactile, appuyez sur  pour parcourir les paramètres.

- 2 Dans le menu Restaurer les paramètres, sélectionnez les paramètres à restaurer.
- 3 Sélectionnez **RESTAURER**.
- 4 Suivez les instructions qui s'affichent à l'écran.

## Déclaration relative à la volatilité

Type de mémoire	Description
Mémoire volatile	L'imprimante utilise une mémoire vive standard (RAM) pour mettre temporairement en mémoire tampon les données d'utilisateur durant les travaux d'impression et de copie simples.
Mémoire non volatile	L'imprimante peut utiliser deux types de mémoire non volatile : EEPROM et NAND (mémoire flash). Ces deux types sont utilisés pour stocker le système d'exploitation, les paramètres de l'imprimante, les informations du réseau, les paramètres du scanner et des signets et les solutions intégrées.
Mémoire disque dur	Un disque dur est installé sur certaines imprimantes. Le disque dur de l'imprimante est conçu pour les fonctionnalités spécifiques de l'imprimante. Le disque dur de l'imprimante permet de conserver les données d'utilisateur mises en mémoire tampon à partir de travaux d'impression complexes, ainsi que les données des formulaires et des polices.

Dans les circonstances suivantes effacez le contenu de toute mémoire installée dans l'imprimante :

- L'imprimante est mise hors service.
- Le disque dur de l'imprimante est remplacé.
- L'imprimante est déplacée dans un autre service ou site.
- L'entretien de l'imprimante est effectué par une personne externe à votre organisation.
- L'imprimante est envoyée en réparation.
- L'imprimante est vendue à une autre organisation.

### Mise au rebut du disque dur de l'imprimante

- **Démagnétisation** : utilise un champ magnétique pour effacer les données stockées sur le disque dur
- **Compactage** : compresse physiquement le disque dur pour casser les composants et les rendre illisibles
- **Broyage** : broie physiquement le disque dur pour le transformer en petits morceaux métalliques

**Remarque** : Pour garantir l'effacement complet de toutes les données, détruisez physiquement chaque disque dur sur lequel sont stockées des données.



# Maintenance de l'imprimante

**Avertissement—Danger potentiel** : Le fait de ne pas remplacer les pièces et les fournitures, le cas échéant, pourrait endommager votre imprimante. En revanche, leur remplacement permet d'améliorer la performance de l'appareil.

## Réglage du volume du haut-parleur

### Réglage du volume par défaut du haut-parleur interne

**Remarque** : Le haut-parleur n'est disponible que sur certains modèles d'imprimante.

- 1 Sur le panneau de commandes, sélectionnez **Paramètres** > **Périphérique** > **Préférences** > **Confirmation sonore**.
- 2 Réglez le volume.

**Remarques** :

- Si le mode silencieux est activé, les alertes sonores sont désactivées. Ce paramètre ralentit également l'imprimante.
- Le volume est réinitialisé à sa valeur par défaut après la fermeture de la session, ou lorsque l'imprimante sort du mode veille ou veille prolongée.

### Réglage du volume par défaut du casque

**Remarque** : La prise casque n'est disponible que sur certains modèles d'imprimante.

- 1 A partir du panneau de commandes, accédez à :  
**Paramètres** > **Périphérique** > **Accessibilité**
- 2 Réglez le volume du casque.

**Remarque** : Le volume est réinitialisé à sa valeur par défaut après la fermeture de la session, ou lorsque l'imprimante sort du mode veille ou veille prolongée.

### Configuration des paramètres du haut-parleur du télécopieur

**Remarque** : Cette fonctionnalité n'est disponible que sur certains modèles d'imprimante.

- 1 A partir du panneau de commandes, accédez à :  
**Paramètres** > **Télécopie** > **Configuration télécopie analogique** > **Paramètres du haut-parleur**

Pour les modèles d'imprimante sans écran tactile, appuyez sur  pour parcourir les paramètres.

- 2 Procédez comme suit :
  - Configurez le mode Haut-parleur sur **Toujours activé**.
  - Configurez le volume du haut-parleur sur **Élevé**.
  - Activez le volume de la sonnerie.

## Utilisation en réseau

### Connexion de l'imprimante à un réseau Wi-Fi

1 A partir du panneau de commandes de l'imprimante, allez sur :

**Paramètres > Réseau/Ports > Sans fil**

Pour les modèles d'imprimante sans écran tactile, appuyez sur  pour parcourir les paramètres.

2 Sélectionnez **Configuration à partir du panneau de commandes de l'imprimante**, puis suivez les instructions à l'écran.

**Remarque :** Sur les modèles d'imprimante compatibles Wi-Fi, une invite de configuration du réseau Wi-Fi s'affiche lors de la configuration initiale.

### Connexion de l'imprimante à un réseau sans fil à l'aide de Wi-Fi Protected Setup (WPS)

Avant de commencer, vérifiez les points suivants :

- Le point d'accès (routeur sans fil) est certifié WPS ou compatible WPS. Pour plus d'informations, reportez-vous à la documentation fournie avec votre point d'accès.
- Votre imprimante est dotée d'un adaptateur réseau sans fil. Pour plus d'informations, reportez-vous aux instructions fournies avec l'adaptateur.

#### Utilisation de la méthode Bouton de commande

1 A partir du panneau de commandes, accédez à :

 > **Paramètres** >  > **Réseau/Ports** >  > **Sans fil** > 

2 Sélectionnez **Wi-Fi Protected Setup**, puis appuyez sur .

3 Sélectionnez **Démarrer Méthode Bouton de commande**, puis appuyez sur .

4 Suivez les instructions qui s'affichent à l'écran.

#### Utilisation de la méthode PIN (numéro d'identification personnel)

1 A partir du panneau de commandes, accédez à :

 > **Paramètres** >  > **Réseau/Ports** >  > **Sans fil** > 

2 Sélectionnez **Wi-Fi Protected Setup**, puis appuyez sur .

3 Sélectionnez **Démarrer Méthode PIN**, puis appuyez sur .

4 Copiez le code PIN WPS à huit chiffres.

5 Ouvrez un navigateur Web, puis saisissez l'adresse IP de votre point d'accès dans le champ d'adresse.

**Remarques :**

- L'adresse IP de l'imprimante est affichée sur l'écran d'accueil. L'adresse IP apparaît sous la forme de quatre séries de chiffres séparées par des points, par exemple 123.123.123.123.
  - Si vous utilisez un serveur proxy, désactivez-le temporairement pour charger correctement la page Web.
- 6 Accédez aux paramètres WPS. Pour plus d'informations, reportez-vous à la documentation fournie avec votre point d'accès.
  - 7 Saisissez le code PIN à huit chiffres, puis enregistrez les modifications.

## Désactivation du réseau Wi-Fi

1 A partir du panneau de commandes de l'imprimante, allez sur :

**Paramètres > Réseau/Ports > Présentation du réseau > Adaptateur actif > Mise en réseau standard**

Pour les modèles d'imprimante sans écran tactile, appuyez sur  pour parcourir les paramètres.

2 Suivez les instructions qui s'affichent à l'écran.

## Modification des paramètres du port de l'imprimante après l'installation d'un port de solutions interne

**Remarques :**

- Si l'imprimante dispose d'une adresse IP statique, ne modifiez pas la configuration.
- Si les ordinateurs sont configurés pour utiliser le nom de réseau au lieu d'une adresse IP, ne modifiez pas la configuration.
- Si vous ajoutez un port de solutions interne (ISP) sans fil à une imprimante déjà configurée pour une connexion Ethernet, déconnectez l'imprimante du réseau Ethernet.

### Pour les utilisateurs Windows

- 1 Ouvrez le dossier Imprimantes.
- 2 Dans le menu contextuel de l'imprimante avec le nouveau port ISP, accédez aux propriétés de l'imprimante.
- 3 Configurez le port dans la liste.
- 4 Mettez à jour l'adresse IP.
- 5 Appliquez les modifications.

### Pour les utilisateurs Macintosh

- 1 Dans le menu Pomme, sélectionnez Préférences système, accédez à la liste d'imprimantes, puis sélectionnez + > IP.
- 2 Saisissez l'adresse IP dans le champ d'adresse.
- 3 Appliquez les modifications.

# Nettoyage des pièces de l'imprimante

## Nettoyage de l'imprimante

**⚠ ATTENTION—RISQUE D'ELECTROCUTION :** pour éviter tout risque d'électrocution lors du nettoyage de l'extérieur de l'imprimante, débranchez le cordon d'alimentation électrique de la prise et déconnectez tous les câbles de l'imprimante avant de continuer.

### Remarques :

- Exécutez cette tâche après quelques mois d'utilisation.
- les dégâts sur l'imprimante provoqués par une mauvaise manipulation ne sont pas couverts par sa garantie.

- 1 Mettez l'imprimante hors tension, puis débranchez le cordon d'alimentation de la prise électrique.
- 2 Retirez le papier du réceptacle standard et du chargeur multifonction.
- 3 Nettoyez l'imprimante à l'aide d'une brosse souple ou d'un aspirateur pour retirer la poussière, les peluches du ruban et les bouts de papier.
- 4 Essuyez l'extérieur de l'imprimante avec un chiffon doux et non pelucheux humide.

### Remarques :

- N'utilisez pas de nettoyeurs ni de détergents de ménage, car ils peuvent détériorer le fini de l'imprimante.
  - Assurez-vous que toutes les zones de l'imprimante sont sèches après le nettoyage.
- 5 Branchez le câble d'alimentation à la prise électrique, puis mettez l'imprimante sous tension.

**⚠ ATTENTION—RISQUE DE BLESSURE :** Pour éviter tout risque d'électrocution ou d'incendie, branchez le câble d'alimentation directement à une prise électrique répondant aux exigences requises et correctement mise à la terre, proche du produit et facile d'accès.

## Nettoyage du scanner

- 1 Ouvrez le capot du scanner.

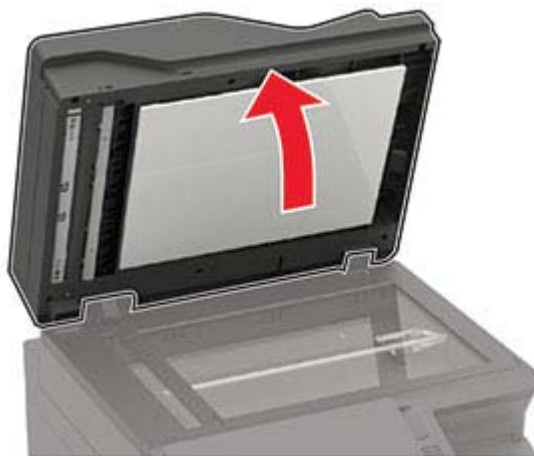

**2** A l'aide d'un chiffon doux, humide et non pelucheux, nettoyez les zones suivantes :

- Vitre du DAA



- Tampon de la vitre du DAA



- Vitre du scanner



- Tampon de la vitre du scanner

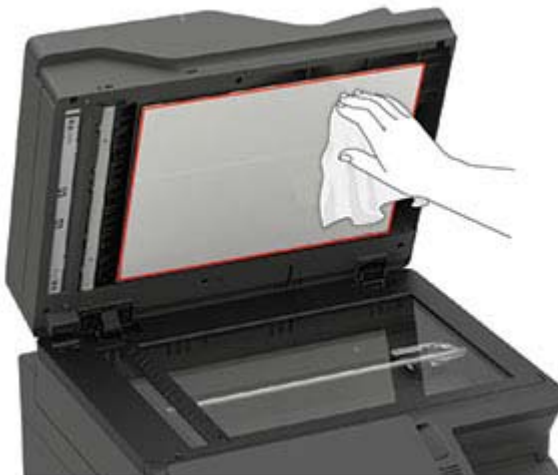

**3** Fermez le capot du scanner.

Si votre imprimante dispose d'une autre vitre du DAA dans la porte C, alors continuez en effectuant les étapes suivantes.

**4** Ouvrez la porte C.

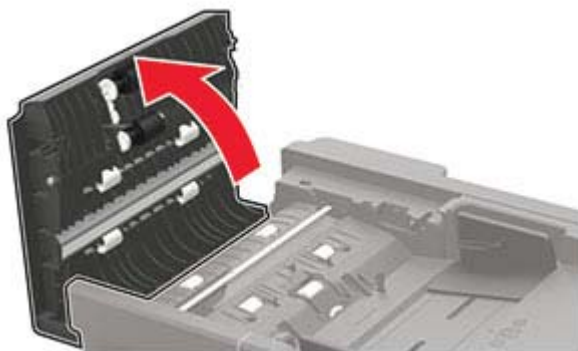

**5** A l'aide d'un chiffon doux, humide et non pelucheux, nettoyez les zones suivantes :

- Tampon de la vitre du DAA dans la porte C

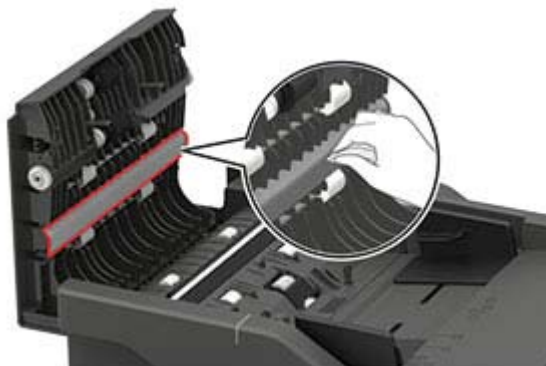

- Vitre du DAA dans la porte C

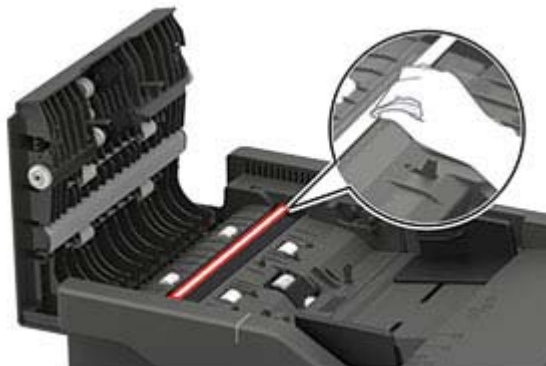

**6** Fermez la porte.

## Commande de pièces et de fournitures

Pour commander des pièces et des fournitures, contactez le revendeur de votre imprimante.

**Remarque :** Toutes les estimations de durée de vie des fournitures de l'imprimante supposent que vous utilisez du papier ordinaire au format Lettre US ou A4.

## Vérification de l'état des pièces et fournitures

**1** A partir du panneau de commandes, accédez à :

**Paramètres > Rapports > Périphérique > Statistiques du périphérique**

Pour les modèles d'imprimante sans écran tactile, appuyez sur **OK** pour parcourir les paramètres.

**2** A partir de la section Informations sur les fournitures des pages imprimées, vérifiez l'état des pièces et fournitures.

## Commande d'une cartouche de toner

**Remarques :**

- L'estimation de rendement des cartouches repose sur la norme ISO/IEC 19798.
- Une couverture d'impression très basse sur des périodes prolongées peut avoir des conséquences néfastes sur le rendement.

Pour plus d'informations sur la commande de cartouches de toner, contactez le revendeur de votre imprimante.

## Commande d'un kit de traitement d'images

Pour commander un kit de traitement d'images, contactez le revendeur de votre imprimante.

## Commande d'une bouteille de récupération de toner

Pour plus d'informations sur la commande d'une bouteille de récupération de toner, contactez le revendeur de votre imprimante.

## Commande d'un kit de maintenance

Pour commander un kit de maintenance, contactez le revendeur de votre imprimante.

## Configuration des notifications de fournitures

**1** Ouvrez un navigateur Web, puis saisissez l'adresse IP de l'imprimante dans le champ d'adresse.

### Remarques :

- L'adresse IP de l'imprimante est affichée sur l'écran d'accueil. L'adresse IP apparaît sous la forme de quatre séries de chiffres séparées par des points, par exemple 123.123.123.123.
- Si vous utilisez un serveur proxy, désactivez-le temporairement pour charger correctement la page Web.

**2** Cliquez sur **Paramètres > Périphérique > Notifications**.

**3** A partir du menu Fournitures, cliquez sur **Notifications de fournitures personnalisées**.

**4** Sélectionnez une notification pour chaque fourniture.

**5** Appliquez les modifications.

## Remplacement des pièces et fournitures

### Remplacement d'une cartouche de toner

**1** Ouvrez la porte B.

**Avertissement—Danger potentiel** : Pour éviter les décharges électrostatiques, touchez les parties métalliques exposées du cadre de l'imprimante avant d'accéder ou de toucher aux parties intérieures de l'imprimante.





**2** Retirez la cartouche de toner usagée.



**3** Déballez la nouvelle cartouche de toner.

4 Insérez la nouvelle cartouche de toner.



5 Fermez la porte B.



## Remplacement de la bouteille de récupération de toner

1 Ouvrez la porte B.

**Avertissement—Danger potentiel** : Pour éviter les décharges électrostatiques, touchez les parties métalliques exposées du cadre de l'imprimante avant d'accéder ou de toucher aux parties intérieures de l'imprimante.



2 Ouvrez la porte A.



**ATTENTION—SURFACE CHAUDE** : L'intérieur de l'imprimante risque d'être brûlant. Pour réduire le risque de brûlure, laissez la surface ou le composant refroidir avant d'y toucher.



**3** Retirez le capot latéral droit.

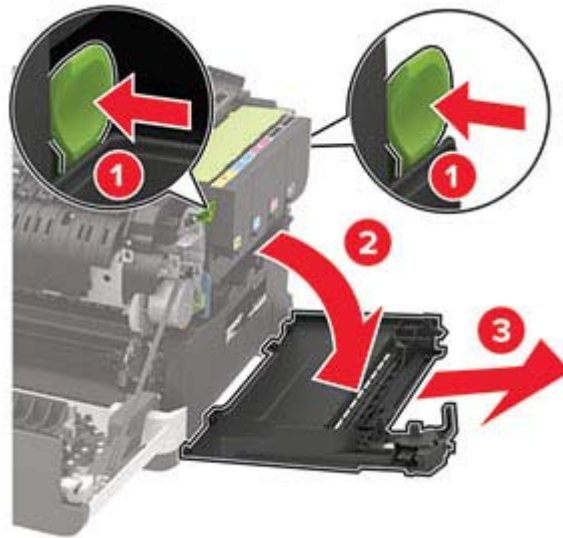

**4** Retirez la bouteille de récupération de toner usagée.

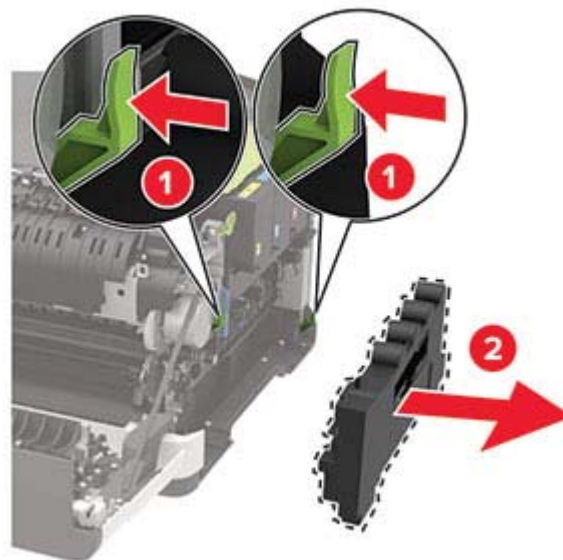

**Remarque :** Pour éviter de renverser le toner, placez la bouteille en position verticale.

**5** Déballez la nouvelle bouteille de récupération de toner.

**6** Insérez la nouvelle bouteille de récupération de toner.

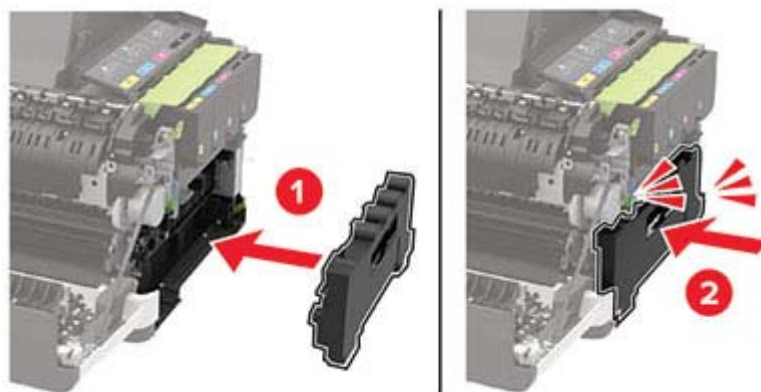

**7** Insérez le capot latéral droit.

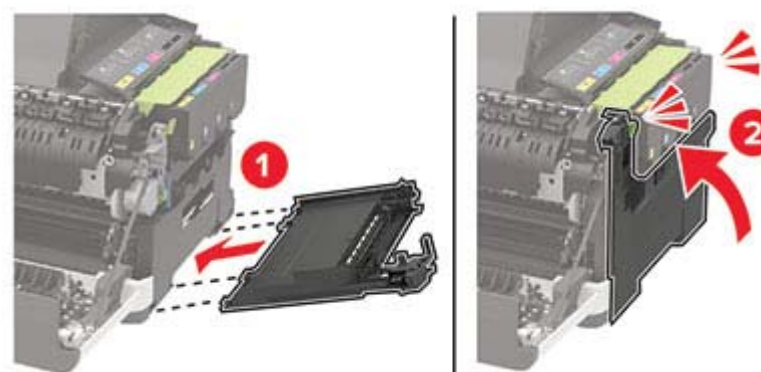

8 Fermez la porte B.



9 Fermez la porte A.

## Remplacement d'un kit de traitement d'images

1 Ouvrez la porte B.

**Avertissement—Danger potentiel :** Pour éviter les décharges électrostatiques, touchez les parties métalliques exposées du cadre de l'imprimante avant d'accéder ou de toucher aux parties intérieures de l'imprimante.



2 Ouvrez la porte A.



**ATTENTION—SURFACE CHAUDE** : L'intérieur de l'imprimante risque d'être brûlant. Pour réduire le risque de brûlure, laissez la surface ou le composant refroidir avant d'y toucher.





**3** Retirez le capot latéral droit.

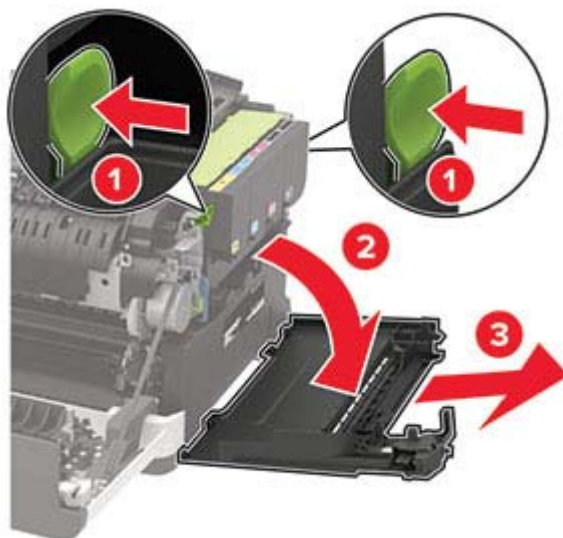

**4** Insérez la bouteille de récupération de toner.

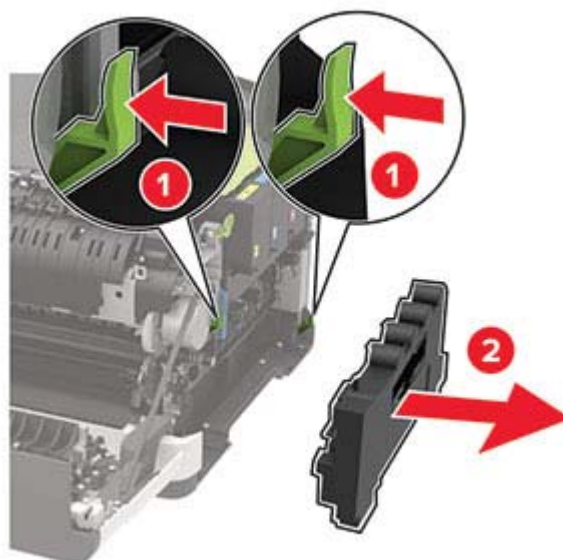



**5** Retirez les cartouches de toner.

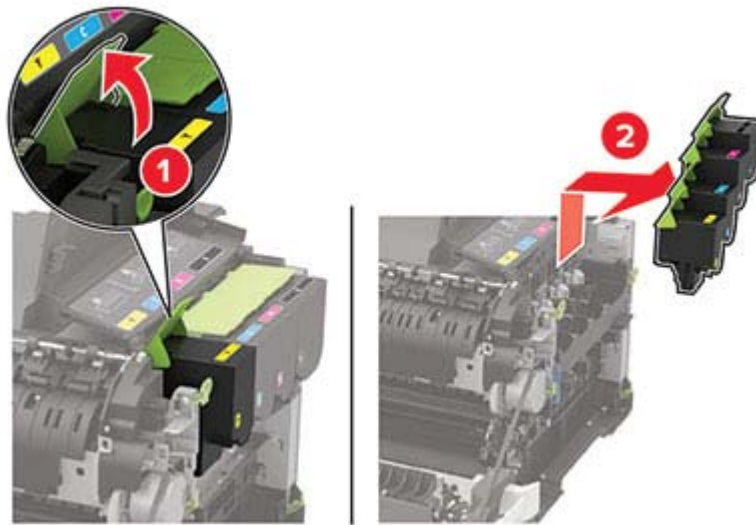

**6** Retirez le kit de traitement d'images usagé.

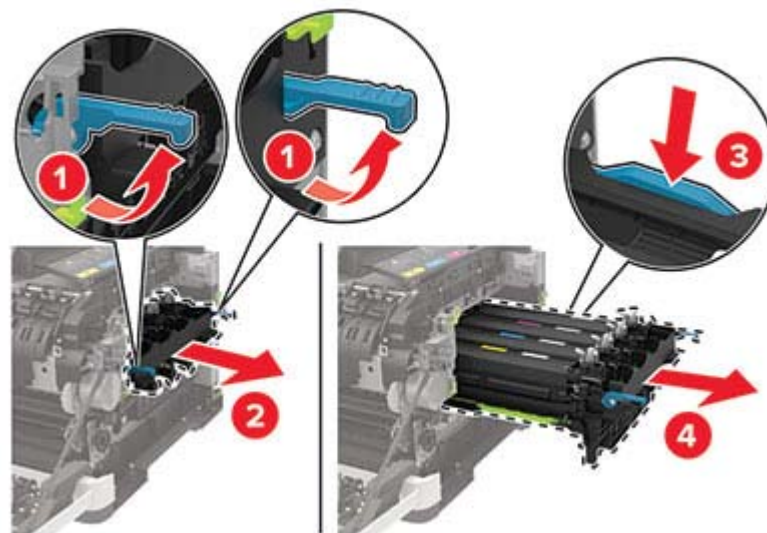

**7** Déballez le nouveau kit.



**Remarques :**

- Le kit de traitement d'images noir comprend le kit de traitement d'images ainsi que l'unité de développement noire.
- Le kit de traitement d'image noir et blanc + couleur comprend le kit de traitement d'images ainsi que les unités de développement noir, cyan, magenta et jaune.
- Lors du remplacement du kit de traitement d'images noir et blanc, protégez les unités de développement cyan, magenta et jaune du kit de traitement d'images usagé.

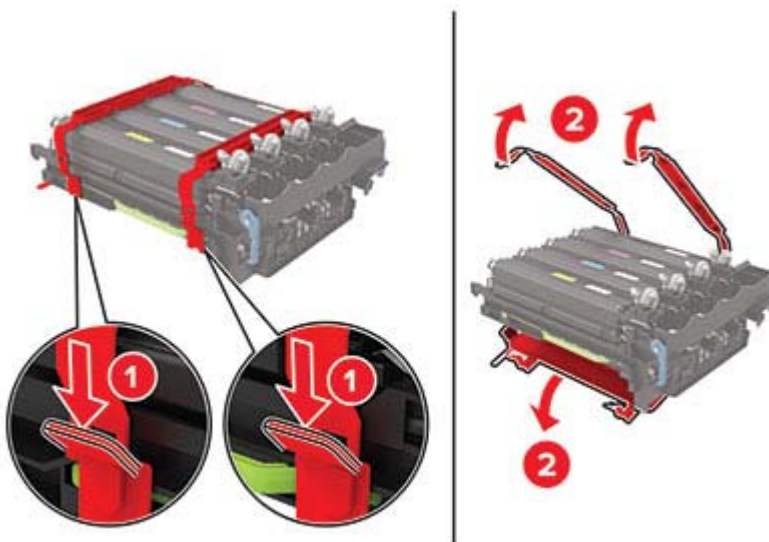
**8** Retirez l'emballage.

**Remarque :** Si vous remplacez le kit de traitement d'images noir et blanc, insérez alors les unités de développement cyan, magenta et jaune dans le nouveau kit de traitement d'images.

**Avertissement—Danger potentiel :** N'exposez pas le kit de traitement d'images à la lumière directe. Une exposition prolongée à la lumière pourrait altérer la qualité d'impression.

**Avertissement—Danger potentiel :** Ne touchez pas le tambour du photoconducteur. Dans le cas contraire, vous risqueriez d'altérer la qualité des prochains travaux d'impression.



**9** Insérez le kit de traitement d'images jusqu'à ce qu'il s'enclenche.

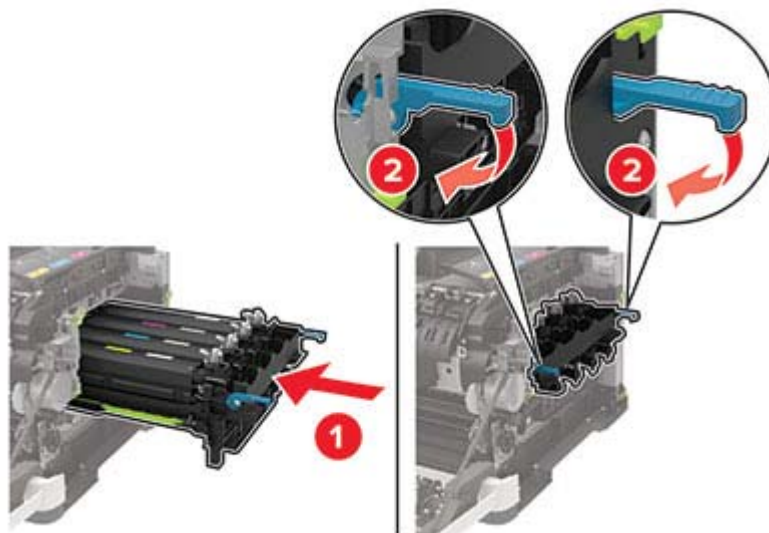

**10** Insérez les cartouches de toner.

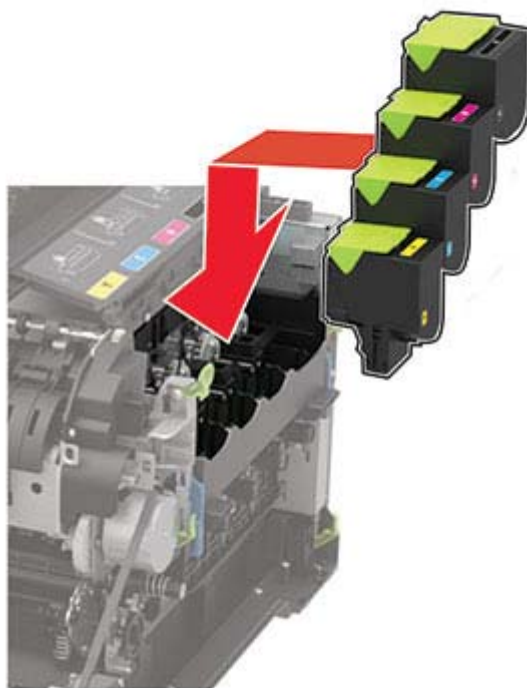

**11** Insérez la bouteille de récupération de toner.

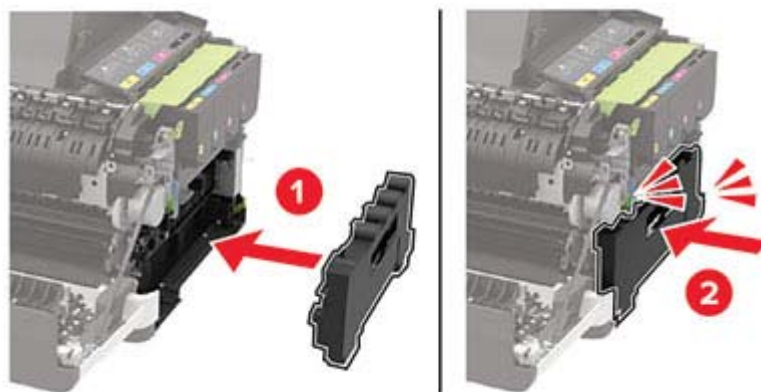

**12** Insérez le capot latéral droit.

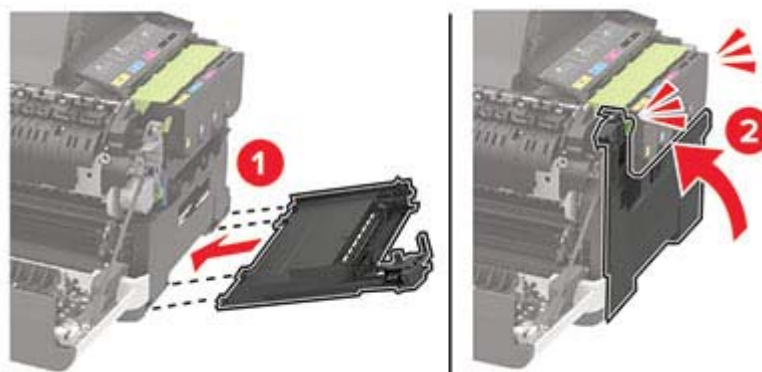

13 Fermez la porte B.

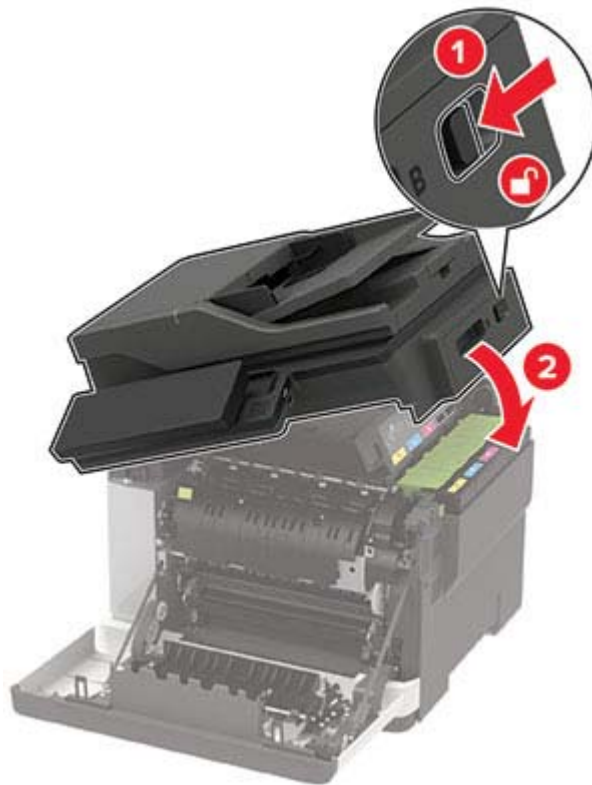

14 Fermez la porte A.

## Déplacement de l'imprimante

### Déplacement de l'imprimante

**⚠ ATTENTION—RISQUE DE BLESSURE :** Si votre imprimante pèse plus de 18 kg, l'intervention d'au moins deux personnes est nécessaire pour la soulever sans risque.

**⚠ ATTENTION—RISQUE DE BLESSURE :** Pour éviter tout risque d'incendie ou d'électrocution, utilisez uniquement le câble d'alimentation fourni avec ce produit ou un câble de remplacement autorisé par le fabricant.

**⚠ ATTENTION—RISQUE DE BLESSURE :** Avant de déplacer l'imprimante, suivez les instructions ci-dessous pour éviter de vous blesser ou d'endommager l'imprimante :

- Vérifiez que tous les tiroirs et portes sont correctement fermés.
- Mettez l'imprimante hors tension, puis débranchez le cordon d'alimentation de la prise électrique.
- Débranchez tous les cordons et câbles de l'imprimante.
- Si l'imprimante dispose de bacs en option séparés au sol ou d'options de sortie fixées, retirez-les avant de déplacer l'imprimante.
- Si l'imprimante est équipée d'un socle à roulettes, roulez-la avec précaution vers le nouvel emplacement. Manipulez l'ensemble avec précaution lors du passage sur des seuils et des différences de niveau du sol.

- Si l'imprimante ne dispose pas d'un socle à roulettes, mais est dotée de bacs en option ou d'options de sortie, retirez les options de sortie et soulevez l'imprimante pour la séparer des bacs. N'essayez pas de soulever l'imprimante et les options en même temps.
- Utilisez toujours les poignées de l'imprimante pour la soulever.
- Si vous utilisez un chariot pour déplacer l'imprimante, veillez à ce que sa surface puisse accueillir toute la base de l'imprimante.
- Si vous utilisez un chariot pour déplacer les options matérielles, veillez à ce que sa surface puisse accueillir les dimensions de ces options.
- Maintenez l'imprimante en position verticale.
- Évitez tout mouvement brusque.
- Prenez garde de ne pas laisser vos doigts sous l'imprimante lorsque vous la posez.
- Assurez-vous qu'il y a suffisamment d'espace autour de l'imprimante.

**Remarque :** Les dégâts sur l'imprimante provoqués par un déplacement incorrect ne sont pas couverts par sa garantie.

## Transport de l'imprimante

Pour transporter l'imprimante, emballez-la dans son conditionnement d'origine ou contactez votre point de vente.

# Economie d'énergie et de papier

## Configuration des paramètres du mode économie d'énergie

Pour les modèles d'imprimante sans écran tactile, appuyez sur  pour parcourir les paramètres.

### Mode Eco

- 1 A partir du panneau de commandes, accédez à :  
**Paramètres > Périphérique > Gestion de l'alimentation > Mode éco**

- 2 Sélectionnez un paramètre.

### Mode veille

- 1 A partir du panneau de commandes, accédez à :  
**Paramètres > Périphérique > Gestion de l'alimentation > Délais > Mode Veille**

- 2 Spécifiez le délai d'attente avant la mise en veille de l'imprimante.

### mode Hibernation

- 1 A partir du panneau de commandes, accédez à :  
**Paramètres > Périphérique > Gestion de l'alimentation > Délais > Délai d'hibernation**

- 2 Sélectionnez le délai d'attente avant le passage de l'imprimante en mode Hibernation.

**Remarques :**

- Pour que le délai d'hibernation fonctionne, définissez le Délai d'hibernation lors d'une connexion sur Hibernation.
- Embedded Web Server est désactivé lorsque l'imprimante est en mode Hibernation.

**Réglage de la luminosité de l'écran**

**Remarque :** Ce paramètre n'est disponible que sur certains modèles d'imprimante.

**1** A partir du panneau de commandes, accédez à :

**Paramètres > Périphérique > Préférences**

Pour les modèles d'imprimante sans écran tactile, appuyez sur  pour parcourir les paramètres.

**2** Dans le menu Luminosité de l'écran, réglez le paramètre.

**Economie des fournitures**

- Effectuez des impressions recto verso.
  - Remarque :** L'impression recto verso est le paramètre par défaut dans le pilote d'impression.
- Imprimer plusieurs pages sur une seule feuille de papier.
- Utilisez la fonction de prévisualisation pour visualiser le document avant de l'imprimer.
- Imprimez une copie du document pour en vérifier le contenu et le format.

# Elimination des brouages

## Réduction des risques de brouage

### Chargez le papier correctement

- Assurez-vous que le papier est chargé bien à plat dans le tiroir.

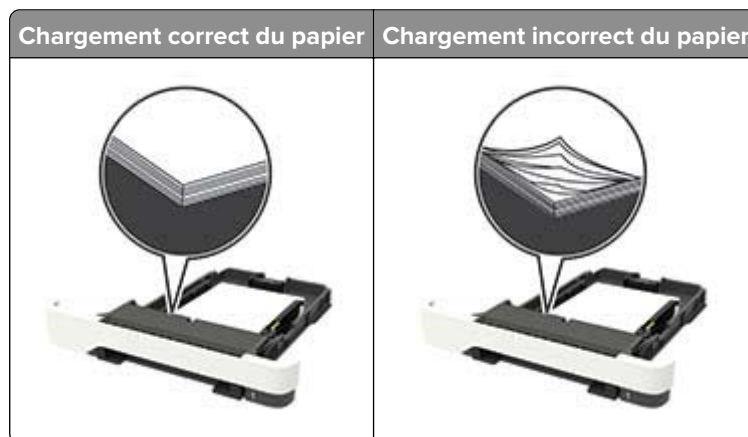

- Ne chargez ou n'enlevez pas un tiroir lorsqu'une impression est en cours.
- Ne chargez pas trop de papier. Assurez-vous que la hauteur de la pile est en dessous du repère de chargement maximal.
- Ne faites pas glisser le papier dans le tiroir. Chargez le papier comme illustré.



- Assurez-vous que les guides-papier sont correctement positionnés et qu'ils ne sont pas trop serrés contre le papier ou les enveloppes.
- Poussez fermement le tiroir dans l'imprimante une fois le papier chargé.



### Utilisez le papier recommandé.

- Utilisez uniquement les types de papier et de support spéciaux recommandés.
- Ne chargez pas de papier froissé, plié, humide, gondolé ou recourbé.
- Déramez, ventilez et alignez les bords du papier avant de le charger.

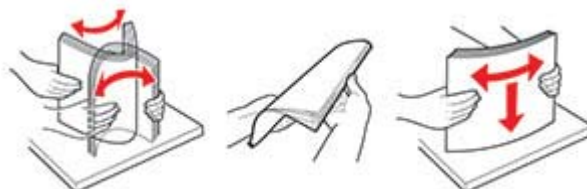

- N'utilisez pas de papier découpé ou rogné manuellement.
- Ne mélangez pas les formats, les grammages ou les types de papier dans un même tiroir.
- Assurez-vous que le format et le type de papier sont définis correctement sur l'ordinateur ou sur le panneau de commandes de l'imprimante.
- Stockez le papier en suivant les recommandations du fabricant.

## Identification des zones de brourage

### Remarques :

- Lorsque Assistance brourage papier est réglé sur Activé, l'imprimante éjecte automatiquement les pages vierges ou les pages partiellement imprimées dès qu'une page coincée a été dégagée. Vérifiez les pages vierges imprimées.
- Lorsque l'option Correction brourage est définie sur Activé ou Auto, l'imprimante réimprime les pages coincées.



Zone de brourage	
1	Dispositif d'alimentation automatique de documents (DAA)
2	Réceptacle standard
3	Dans l'unité de fusion
4	Sous l'unité de fusion
5	Dispositif recto verso

	Zone de bouchage
<b>6</b>	Bacs
<b>7</b>	Chargeur multifonction
<b>8</b>	Chargeur manuel

## Bouillage papier dans les tiroirs

- 1 Retirez le tiroir.



- 2 Retirez le papier coincé.

**Remarque :** Assurez-vous qu'il ne reste plus de morceaux de papier.



- 3 Insérez le tiroir.

## Bouillage papier derrière la porte A

### Bouillage papier dans l'unité de fusion

- 1 Ouvrez les portes A et B.



**ATTENTION—SURFACE CHAUDE :** L'intérieur de l'imprimante risque d'être brûlant. Pour réduire le risque de brûlure, laissez la surface ou le composant refroidir avant d'y toucher.

**Avertissement—Danger potentiel :** Pour éviter les décharges électrostatiques, touchez les parties métalliques exposées du cadre de l'imprimante avant d'accéder ou de toucher aux parties intérieures de l'imprimante.



**2** Retirez le papier coincé.

**Remarque :** Assurez-vous qu'il ne reste plus de morceaux de papier.



**3** Ouvrez la porte d'accès de l'unité de fusion, puis retirez le papier coincé.

**Remarque :** Assurez-vous qu'il ne reste plus de morceaux de papier.

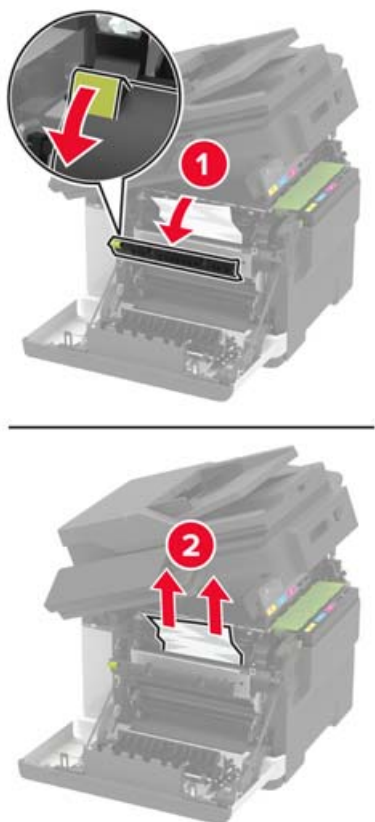

4 Fermez les portes B et A.

### Bouillage papier dans l'unité d'impression recto verso

1 Ouvrez la porte A.

 **ATTENTION—SURFACE CHAUDE** : L'intérieur de l'imprimante risque d'être brûlant. Pour réduire le risque de brûlure, laissez la surface ou le composant refroidir avant d'y toucher.

**Avertissement—Danger potentiel** : Pour éviter les décharges électrostatiques, touchez les parties métalliques exposées du cadre de l'imprimante avant d'accéder ou de toucher aux parties intérieures de l'imprimante.

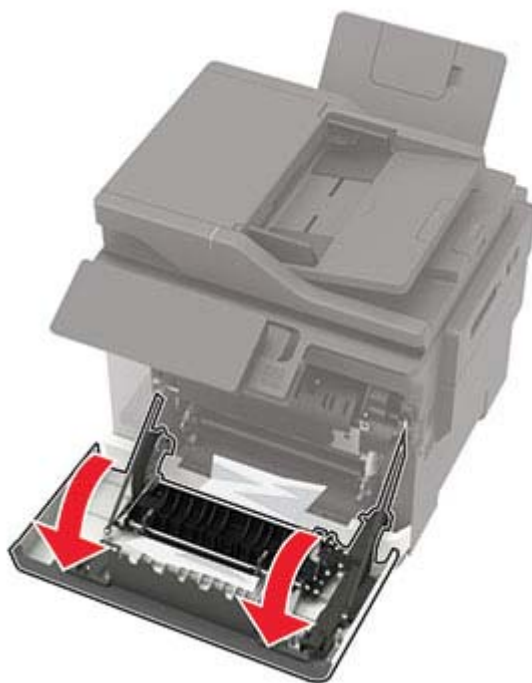

**2** Retirez le papier coincé.

**Remarque :** Assurez-vous qu'il ne reste plus de morceaux de papier.

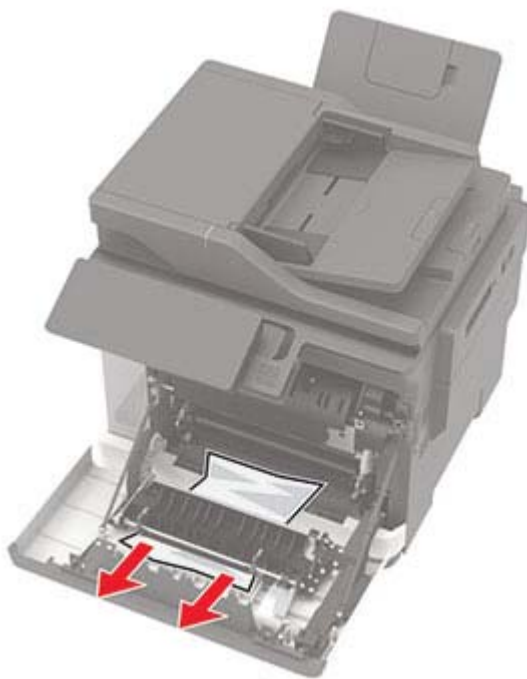

**3** Fermez la porte A.

## Boufrage papier dans le réceptacle standard

- 1 Ouvrez la porte B, puis retirez le papier coincé.

**Avertissement—Danger potentiel** : Pour éviter les décharges électrostatiques, touchez les parties métalliques exposées du cadre de l'imprimante avant d'accéder ou de toucher aux parties intérieures de l'imprimante.

**Remarque** : Assurez-vous qu'il ne reste plus de morceaux de papier.



- 2 Ouvrez la porte A.



**ATTENTION—SURFACE CHAUDE** : L'intérieur de l'imprimante risque d'être brûlant. Pour réduire le risque de brûlure, laissez la surface ou le composant refroidir avant d'y toucher.



**3** Ouvrez la porte d'accès de l'unité de fusion, puis retirez le papier coincé.

**Remarque :** Assurez-vous qu'il ne reste plus de morceaux de papier.

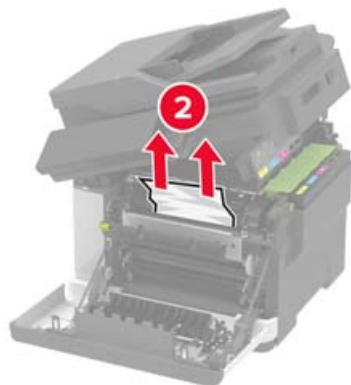
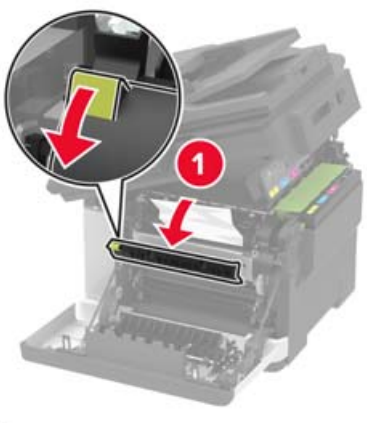

**4** Fermez les portes A et B.

## Bouffrage papier dans le chargeur multifonction

**Remarque :** Le chargeur multifonction n'est disponible que sur certains modèles d'imprimante.

- 1 Retirez le papier du chargeur multifonction.

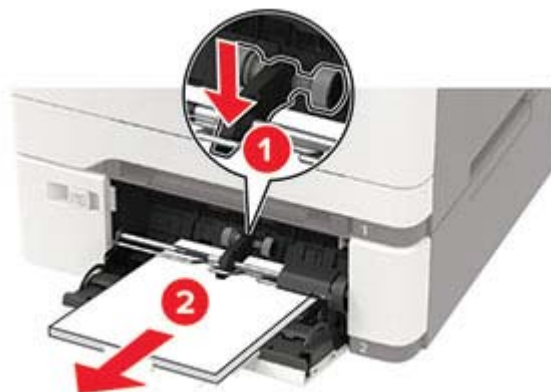

- 2 Retirez le papier coincé.

**Remarque :** Assurez-vous qu'il ne reste plus de morceaux de papier.

- 3 Déramez, ventilez et alignez les bords du papier avant de le charger.

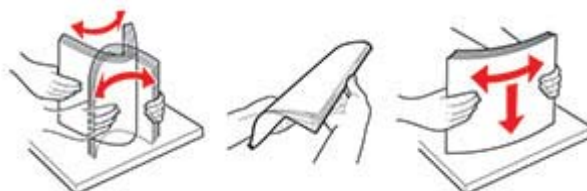

- 4 Rechargez du papier.





## Bouffrage papier dans le chargeur manuel

- 1 Retirez le tiroir.



- 2 Retirez le papier coincé.

**Remarque :** Assurez-vous qu'il ne reste plus de morceaux de papier.



- 3 Insérez le bac.

## Bouffrage papier derrière la porte C

- 1 Retirez tous les documents d'origine du bac du DAA.
- 2 Ouvrez la porte C.

**Avertissement—Danger potentiel :** Pour éviter les décharges électrostatiques, touchez les parties métalliques exposées du cadre de l'imprimante avant d'accéder ou de toucher aux parties intérieures de l'imprimante.

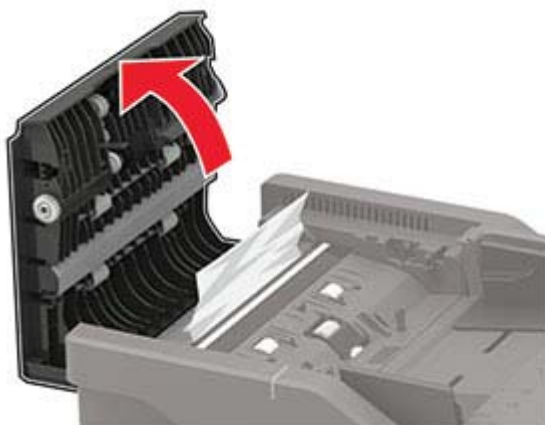

**3** Retirez le papier coincé.

**Remarque :** Assurez-vous qu'il ne reste plus de morceaux de papier.

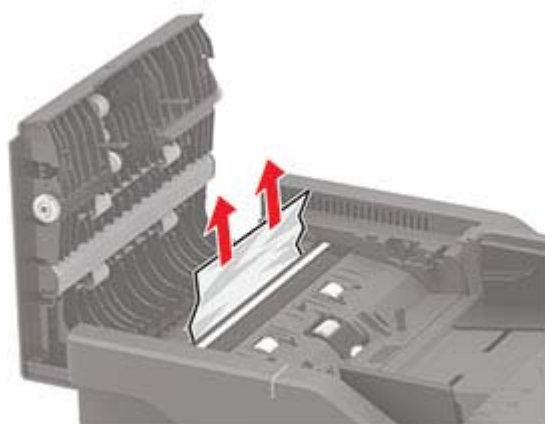

**4** Fermez la porte C.

# Dépannage

## Problèmes de connexion réseau

### Impossible d'ouvrir Embedded Web Server

Action	Oui	Non
<p><b>Etape 1</b> Vérifiez que l'imprimante est sous tension.</p> <p>L'imprimante est-elle sous tension ?</p>	Passez à l'étape 2.	Mettez l'imprimante sous tension.
<p><b>Etape 2</b> Vérifiez que l'adresse IP de l'imprimante est correcte. Obtenez l'adresse IP de l'imprimante :</p> <ul style="list-style-type: none"> <li>• Sur l'écran d'accueil :</li> <li>• Depuis la section TCP/IP du menu Réseau/Ports</li> <li>• En imprimant une page de configuration réseau ou une page des paramètres du menu, puis en localisant la section TCP/IP</li> </ul> <p><b>Remarque</b> : une adresse IP apparaît sous la forme de quatre séries de chiffres séparées par des points, par exemple 123.123.123.123.</p> <p>L'adresse IP de l'imprimante est-elle correcte ?</p>	Passez à l'étape 3.	Saisissez l'adresse IP correcte de l'imprimante dans le champ d'adresse.
<p><b>Etape 3</b> Vérifiez que vous utilisez un navigateur pris en charge :</p> <ul style="list-style-type: none"> <li>• Internet Explorer® version 11 ou ultérieure</li> <li>• Microsoft Edge™</li> <li>• Safari version 10 ou ultérieure</li> <li>• Google Chrome™ version 60 ou ultérieure</li> <li>• Mozilla Firefox version 38.x ou ultérieure</li> </ul> <p>Votre navigateur est-il pris en charge ?</p>	Passez à l'étape 4.	Installez un navigateur pris en charge.
<p><b>Etape 4</b> Vérifiez que votre connexion réseau est active.</p> <p>La connexion réseau est-elle active ?</p>	Passez à l'étape 5.	Contactez votre administrateur.
<p><b>Etape 5</b> Assurez-vous que les câbles sont correctement reliés à l'imprimante et au serveur d'impression. pour plus d'informations, consultez la documentation fournie avec l'imprimante.</p> <p>Les câbles sont-ils correctement branchés ?</p>	Passez à l'étape 6.	Assurez-vous que les câbles sont correctement branchés.

Action	Oui	Non
<p><b>Etape 6</b> Vérifiez si les serveurs proxy Web sont désactivés.</p> <p>Les serveurs proxy Web sont-ils désactivés ?</p>	Passez à l'étape 7.	Contactez votre administrateur.
<p><b>Etape 7</b> Accédez au serveur Web incorporé.</p> <p>Embedded Web Server s'est-il ouvert ?</p>	Le problème est résolu.	Contactez <a href="#">l'assistance clientèle</a> .

## Impossible de lire le lecteur flash

Action	Oui	Non
<p><b>Etape 1</b> Vérifiez que l'imprimante n'est pas occupée à traiter un autre travail d'impression, de copie, de numérisation ou de télécopie.</p> <p>L'imprimante est-elle prête ?</p>	Passez à l'étape 2.	Attendez que l'imprimante ait fini de traiter l'autre travail.
<p><b>Etape 2</b> Vérifiez si le lecteur flash est inséré dans le port USB avant.</p> <p><b>Remarque :</b> Le lecteur flash ne fonctionne pas dans le port USB arrière.</p> <p>Le lecteur flash est-il inséré dans le port approprié ?</p>	Passez à l'étape 3.	Insérez le lecteur flash dans le port approprié.
<p><b>Etape 3</b> Vérifiez si le lecteur flash est pris en charge. Pour plus d'informations, reportez-vous à la section « <a href="#">Lecteurs flash et types de fichiers pris en charge</a> » à la page 41.</p> <p>Le lecteur flash est-il pris en charge ?</p>	Passez à l'étape 4.	Insérez un lecteur flash pris en charge.
<p><b>Etape 4</b></p> <p><b>a</b> Vérifiez que le port USB est activé. Pour plus d'informations, reportez-vous à la section « <a href="#">Activation du port USB</a> » à la page 180.</p> <p><b>b</b> Retirez le lecteur flash, puis réinsérez-le.</p> <p>L'imprimante reconnaît-elle le lecteur flash ?</p>	Le problème est résolu.	Contactez <a href="#">l'assistance clientèle</a> .

## Activation du port USB

A partir du panneau de commandes, accédez à :

**Paramètres > Réseau/Ports > USB > Activer le port USB**

Pour les modèles d'imprimante sans écran tactile, appuyez sur  pour parcourir les paramètres.

## Vérification de la connectivité de l'imprimante

1 Imprimez la page de configuration du réseau.

A partir du panneau de commandes, accédez à :

**Paramètres > Rapports > Réseau > Page de configuration du réseau**

Pour les modèles d'imprimante sans écran tactile, appuyez sur  pour parcourir les paramètres.

2 Vérifiez la première section de la page et assurez-vous que l'état est Connectée.

Si l'état est Non connectée, il se peut que la connexion de réseau local ne soit pas activée ou que le câble réseau soit débranché ou ne fonctionne pas correctement. Contactez votre administrateur pour obtenir une assistance.

## Problèmes liés aux options matérielles

### Impossible de détecter l'option interne

Action	Oui	Non
<p><b>Etape 1</b> Eteignez l'imprimante, puis attendez environ 10 secondes avant de la remettre sous tension.</p> <p>L'option interne fonctionne-t-elle correctement ?</p>	Le problème est résolu.	Passez à l'étape 2.
<p><b>Etape 2</b> Imprimez la page des paramètres de menu, puis vérifiez si l'option interne apparaît dans la liste des fonctionnalités installées.</p> <p>L'option interne est-elle répertoriée sur la page des paramètres de menus ?</p>	Passez à l'étape 4.	Passez à l'étape 3.
<p><b>Etape 3</b> Vérifiez si l'option interne est correctement installée dans la carte contrôleur.</p> <p><b>a</b> Mettez l'imprimante hors tension, puis débranchez le cordon d'alimentation de la prise électrique.</p> <p><b>b</b> Assurez-vous que l'option interne est installée dans le connecteur approprié de la carte contrôleur.</p> <p><b>c</b> Branchez le câble d'alimentation à la prise électrique, puis mettez l'imprimante sous tension.</p> <p> <b>ATTENTION—RISQUE DE BLESSURE</b> : Pour éviter tout risque d'incendie et de choc électrique, branchez le cordon d'alimentation à une prise électrique répondant aux exigences requises, correctement mise à la terre, proche du produit et facile d'accès.</p> <p>L'option interne fonctionne-t-elle correctement ?</p>	Le problème est résolu.	Passez à l'étape 4.

Action	Oui	Non
<p><b>Etape 4</b></p> <p><b>a</b> Vérifiez si l'option interne est disponible dans le pilote d'impression.</p> <p><b>Remarque</b> : Il peut être nécessaire d'ajouter l'option interne manuellement dans le pilote d'impression afin de la rendre disponible pour les travaux d'impression. Pour plus d'informations, reportez-vous à la section « <a href="#">Ajout d'options disponibles dans le pilote d'impression</a> » à la <a href="#">page 235</a>.</p> <p><b>b</b> Relancez la tâche d'impression.</p> <p>L'option interne fonctionne-t-elle correctement ?</p>	Le problème est résolu.	Contactez <a href="#">l'assistance clientèle</a> .

## Mémoire flash défectueuse détectée

Essayez les solutions suivantes :

- Remplacez la mémoire flash défectueuse.
- Sur le panneau de commandes de l'imprimante, sélectionnez **Continuer** pour ignorer le message et poursuivre l'impression.
- Annulez le travail d'impression en cours.

## Espace insuffisant dans la mémoire flash pour les ressources

Essayez les solutions suivantes :

- Sur le panneau de commandes de l'imprimante, sélectionnez **Continuer** pour effacer le message et poursuivre l'impression.
- Supprimez les polices, les macros et autres données stockées dans la mémoire flash.
- Installez une mémoire flash d'une capacité supérieure.

**Remarque** : Les polices et macros téléchargées qui n'ont pas été stockées auparavant dans la mémoire flash sont supprimées.

## Mémoire flash non formatée détectée

Essayez les solutions suivantes :

- Sur le panneau de commandes, sélectionnez **Continuer** pour arrêter la défragmentation et poursuivre l'impression.
- Formatez la mémoire flash.

**Remarque** : Si le message d'erreur reste affiché, la mémoire flash est peut-être défectueuse et doit être remplacée.

## Problèmes liés aux fournitures

### Remplacez la cartouche, zone d'impression inadaptée

Installez la cartouche de toner appropriée.

### Fournitures ne venant pas d'un fabricant d'imprimantes

Un consommable ou un composant non reconnu a été détecté dans l'imprimante.

Pour un fonctionnement optimal de votre imprimante, installez toujours des consommables et des composants authentiques. L'utilisation de fournitures ou de pièces tierces risque d'affecter les performances, la fiabilité ou la durée de vie de l'imprimante et de ses composants de traitement d'images.

Tous les indicateurs de longévité sont conçus pour fonctionner avec des fournitures et des composants du fabricant de l'imprimante et risquent de fournir des résultats inattendus en cas d'utilisation de fournitures ou de composants tiers. Les composants de traitement d'images utilisés au-delà de la durée de vie prévue risquent d'endommager votre imprimante ou ses composants.

**Avertissement—Danger potentiel :** L'utilisation de fournitures ou de composants tiers peut avoir des conséquences sur la couverture de la garantie. Les dommages causés par l'utilisation de fournitures ou de composants tiers risquent de ne pas être couverts par la garantie.

Pour accepter ces risques et continuer à utiliser des fournitures ou des composants non authentiques dans votre imprimante, appuyez simultanément sur les touches **X** et **#** du panneau de commandes pendant 15 secondes.

Si vous n'acceptez pas ces risques, retirez la fourniture ou le composant tiers de votre imprimante et installez une fourniture ou un composant authentique du fabricant de votre imprimante.

### Maintenance du scanner requise, utilisez le kit DAA

La maintenance planifiée de l'imprimante doit avoir lieu. Contactez l'assistance clientèle ou votre technicien, et indiquez le message obtenu.

## Problèmes de chargement du papier

### Enveloppe collée pendant l'impression

Action	Oui	Non
<p><b>Etape 1</b></p> <p><b>a</b> Utilisez une enveloppe qui a été entreposée dans un environnement sec.</p> <p><b>Remarque :</b> l'impression sur des enveloppes à forte teneur en humidité peut affecter l'ouverture des volets.</p> <p><b>b</b> Envoyez le travail d'impression.</p> <p>L'enveloppe est-elle collée pendant l'impression ?</p>	Passez à l'étape 2.	Le problème est résolu.

Action	Oui	Non
<p><b>Etape 2</b></p> <p><b>a</b> Assurez-vous que le type de papier est défini sur Enveloppe. A partir du panneau de commandes, accédez à : <b>Paramètres &gt; Papier &gt; Configuration du tiroir &gt; Format/Type de papier</b> Pour les modèles d'imprimante sans écran tactile, appuyez sur  pour parcourir les paramètres.</p> <p><b>b</b> Envoyez le travail d'impression. L'enveloppe est-elle collée pendant l'impression ?</p>	Contactez <a href="#">l'assistance clientèle</a> .	Le problème est résolu.

## L'impression assemblée ne fonctionne pas

Action	Oui	Non
<p><b>Etape 1</b></p> <p><b>a</b> A partir du panneau de commandes de l'imprimante, allez sur : <b>Paramètres &gt; Impression &gt; Mise en page &gt; Assembler</b> Pour les modèles d'imprimante sans écran tactile, appuyez sur  pour parcourir les paramètres.</p> <p><b>b</b> Définissez l'option Assembler sur <b>Activé</b>.</p> <p><b>c</b> Imprimez le document. Les pages sont-elles assemblées correctement ?</p>	Le problème est résolu.	Passez à l'étape 2.
<p><b>Etape 2</b></p> <p><b>a</b> Ouvrez la boîte de dialogue Imprimer à partir du document que vous souhaitez imprimer, puis sélectionnez <b>Assembler</b>.</p> <p><b>b</b> Imprimez le document. Les pages sont-elles assemblées correctement ?</p>	Le problème est résolu.	Passez à l'étape 3.
<p><b>Etape 3</b></p> <p><b>a</b> Réduisez le nombre de pages à imprimer.</p> <p><b>b</b> Imprimez le document. Les pages sont-elles assemblées correctement ?</p>	Le problème est résolu.	Contactez <a href="#">l'assistance clientèle</a> .



## La fonction de chaînage des tiroirs ne fonctionne pas

Action	Oui	Non
<p><b>Etape 1</b></p> <p><b>a</b> Vérifiez que le format et le type du papier chargé dans les tiroirs sont identiques.</p> <p><b>b</b> Vérifiez que les guides-papier sont correctement positionnés.</p> <p><b>c</b> Imprimez le document.</p> <p>Les tiroirs sont-ils correctement chaînés ?</p>	Le problème est résolu.	Passez à l'étape 2.
<p><b>Etape 2</b></p> <p><b>a</b> A partir du panneau de commandes, accédez à :  <b>Paramètres &gt; Papier &gt; Configuration du tiroir &gt; Format/Type de papier</b>            Pour les modèles d'imprimante sans écran tactile, appuyez sur  pour parcourir les paramètres.</p> <p><b>b</b> Réglez le format et le type de papier de manière à ce qu'ils correspondent à ceux du papier chargé dans les tiroirs chaînés.</p> <p><b>c</b> Imprimez le document.</p> <p>Les tiroirs sont-ils correctement chaînés ?</p>	Le problème est résolu.	Passez à l'étape 3.
<p><b>Etape 3</b></p> <p><b>a</b> Assurez-vous que le chaînage des tiroirs est défini sur Automatique. Pour plus d'informations, reportez-vous à la section <a href="#">« Tiroirs chaînés » à la page 33</a>.</p> <p><b>b</b> Imprimez le document.</p> <p>Les tiroirs sont-ils correctement chaînés ?</p>	Le problème est résolu.	Contactez <a href="#">l'assistance clientèle</a> .

## Bourrages papier fréquents

Action	Oui	Non
<p><b>Etape 1</b></p> <p><b>a</b> Retirez le tiroir.</p> <p><b>b</b> Vérifiez que le papier est correctement chargé.</p> <p><b>Remarques :</b></p> <ul style="list-style-type: none"> <li>Assurez-vous que les guides-papier sont correctement positionnés.</li> <li>Assurez-vous que la hauteur de la pile est en dessous du repère de chargement maximal.</li> <li>Assurez-vous d'imprimer sur le format et le type de papier recommandés.</li> </ul> <p><b>c</b> Insérez le bac.</p> <p><b>d</b> Imprimez le document.</p> <p>Des bourrages papier surviennent-ils fréquemment ?</p>	Passez à l'étape 2.	Le problème est résolu.

Action	Oui	Non
<p><b>Etape 2</b></p> <p><b>a</b> A partir du panneau de commandes, accédez à :  <b>Paramètres &gt; Papier &gt; Configuration du tiroir &gt; Format/Type de papier</b></p> <p>Pour les modèles d'imprimante sans écran tactile, appuyez sur  pour parcourir les paramètres.</p> <p><b>b</b> Définissez le type et le format de papier corrects.</p> <p><b>c</b> Imprimez le document.</p> <p>Des bourrages papier surviennent-ils fréquemment ?</p>	Passez à l'étape 3.	Le problème est résolu.
<p><b>Etape 3</b></p> <p><b>a</b> Chargez du papier provenant d'une nouvelle ramette.</p> <p><b>Remarque :</b> le papier absorbe l'humidité lorsqu'il y est exposé. Conservez le papier dans son emballage d'origine jusqu'à ce que vous l'utilisiez.</p> <p><b>b</b> Imprimez le document.</p> <p>Des bourrages papier surviennent-ils fréquemment ?</p>	Contactez <a href="#">l'assistance clientèle</a> .	Le problème est résolu.

## Les pages bloquées ne sont pas réimprimées

Action	Oui	Non
<p><b>a</b> A partir du panneau de commandes, accédez à :  <b>Paramètres &gt; Périphérique &gt; Notifications &gt; Correction contenu bloqué</b></p> <p>Pour les modèles d'imprimante sans écran tactile, appuyez sur  pour parcourir les paramètres.</p> <p><b>b</b> Sélectionnez <b>Activé</b> ou <b>Auto</b>, puis appliquez les modifications.</p> <p><b>c</b> Imprimez le document.</p> <p>Les pages bloquées sont-elles réimprimées ?</p>	Le problème est résolu.	Contactez <a href="#">l'assistance clientèle</a> .

## Problèmes d'impression

### Qualité d'impression médiocre

#### Pages vierges ou blanches



**Remarque :** Avant de résoudre le problème, imprimez les pages de test de qualité d'impression. A partir du panneau de commandes, accédez à **Paramètres > Dépannage > Pages de test de qualité d'impression**.

Pour les modèles d'imprimante sans écran tactile, appuyez sur  pour parcourir les paramètres.

Action	Oui	Non
<p><b>a</b> Retirez le kit de traitement d'images, puis insérez-le à nouveau.</p> <p><b>Avertissement—Danger potentiel :</b> N'exposez pas le kit de traitement d'images à la lumière directe. Une exposition prolongée à la lumière pourrait altérer la qualité d'impression.</p> <p><b>Avertissement—Danger potentiel :</b> Ne touchez pas le tambour du photoconducteur situé sous le kit de traitement d'images. Dans le cas contraire, vous risqueriez d'altérer la qualité des prochains travaux d'impression.</p> <p><b>b</b> Imprimez le document.</p> <p>L'imprimante imprime-t-elle des pages vierges ou blanches ?</p>	<p>Contactez <a href="#">l'assistance clientèle</a>.</p>	<p>Le problème est résolu.</p>

#### Impression sombre



**Remarque :** Avant de résoudre le problème, imprimez les pages de test de qualité d'impression. A partir du panneau de commandes, accédez à **Paramètres > Dépannage > Pages de test de qualité d'impression**.

Pour les modèles d'imprimante sans écran tactile, appuyez sur  pour parcourir les paramètres.

Action	Oui	Non
<p><b>Etape 1</b></p> <p><b>a</b> Réglez les couleurs. A partir du panneau de commandes, accédez à : <b>Paramètres &gt; Imprimer &gt; Qualité &gt; Traitement avancé de l'image &gt; Réglage couleur</b></p> <p><b>b</b> Imprimez le document.</p> <p>L'impression est-elle trop sombre ?</p>	Passez à l'étape 2.	Le problème est résolu.
<p><b>Etape 2</b></p> <p><b>a</b> En fonction de votre système d'exploitation, réduisez l'intensité du toner à partir de la boîte de dialogue Préférences d'impression ou Imprimer. <b>Remarque :</b> Vous pouvez également modifier ce paramètre à partir du panneau de commandes de l'imprimante. Accédez à : <b>Paramètres &gt; Imprimer &gt; Qualité &gt; Intensité du toner</b></p> <p><b>b</b> Imprimez le document.</p> <p>L'impression est-elle trop sombre ?</p>	Passez à l'étape 3.	Le problème est résolu.
<p><b>Etape 3</b></p> <p><b>a</b> En fonction de votre système d'exploitation, définissez le type de papier à partir de la boîte de dialogue Préférences d'impression ou Imprimer. <b>Remarques :</b></p> <ul style="list-style-type: none"> <li>• Assurez-vous que le paramètre correspond au papier chargé.</li> <li>• Vous pouvez également modifier ce paramètre à partir du panneau de commandes de l'imprimante. Accédez à : <b>Paramètres &gt; Papier &gt; Configuration du tiroir &gt; Format/Type de papier</b></li> </ul> <p><b>b</b> Imprimez le document.</p> <p>L'impression est-elle trop sombre ?</p>	Passez à l'étape 4.	Le problème est résolu.
<p><b>Etape 4</b></p> <p>Vérifiez si le papier présente une surface texturée ou grenée.</p> <p>Imprimez-vous sur du papier texturé ou grené ?</p>	Passez à l'étape 5.	Passez à l'étape 6.
<p><b>Etape 5</b></p> <p><b>a</b> Remplacez le papier texturé ou grené par du papier ordinaire.</p> <p><b>b</b> Imprimez le document.</p> <p>L'impression est-elle trop sombre ?</p>	Passez à l'étape 6.	Le problème est résolu.

Action	Oui	Non
<p><b>Etape 6</b></p> <p><b>a</b> Chargez du papier provenant d'une nouvelle ramette.</p> <p><b>Remarque :</b> le papier absorbe l'humidité lorsqu'il y est exposé. Conservez le papier dans son emballage d'origine jusqu'à ce que vous l'utilisiez.</p> <p><b>b</b> Imprimez le document.</p> <p>L'impression est-elle trop sombre ?</p>	<p>Contactez <a href="#">l'assistance clientèle</a>.</p>	<p>Le problème est résolu.</p>

## Images rémanentes



**Remarque :** Avant de résoudre le problème, imprimez les pages de test de qualité d'impression. A partir du panneau de commandes, accédez à **Paramètres > Dépannage > Pages de test de qualité d'impression**.

Pour les modèles d'imprimante sans écran tactile, appuyez sur  pour parcourir les paramètres.

Action	Oui	Non
<p><b>Etape 1</b></p> <p><b>a</b> Chargez le tiroir avec le type de papier approprié.</p> <p><b>b</b> Imprimez le document.</p> <p>Des images rémanentes apparaissent-elles sur les impressions ?</p>	<p>Passez à l'étape 2.</p>	<p>Le problème est résolu.</p>
<p><b>Etape 2</b></p> <p><b>a</b> En fonction de votre système d'exploitation, définissez le type de papier à partir de la boîte de dialogue Préférences d'impression ou Imprimer.</p> <p><b>Remarques :</b></p> <ul style="list-style-type: none"> <li>Assurez-vous que le paramètre correspond au papier chargé.</li> <li>Vous pouvez également modifier ce paramètre à partir du panneau de commandes de l'imprimante. Accédez à :</li> </ul> <p><b>Paramètres &gt; Papier &gt; Configuration du tiroir &gt; Format/Type de papier</b></p> <p><b>b</b> Imprimez le document.</p> <p>Des images rémanentes apparaissent-elles sur les impressions ?</p>	<p>Passez à l'étape 3.</p>	<p>Le problème est résolu.</p>

Action	Oui	Non
<p><b>Etape 3</b></p> <p><b>a</b> Réglez les couleurs. A partir du panneau de commandes, accédez à : <b>Paramètres &gt; Imprimer &gt; Qualité &gt; Traitement avancé de l'image &gt; Réglage couleur</b></p> <p><b>b</b> Imprimez le document.</p> <p>Des images rémanentes apparaissent-elles sur les impressions ?</p>	Passez à l'étape 4.	Le problème est résolu.
<p><b>Etape 4</b></p> <p><b>a</b> Retirez le kit de traitement d'images, puis insérez-le à nouveau. <b>Avertissement—Danger potentiel :</b> N'exposez pas le kit de traitement d'images à la lumière directe. Une exposition prolongée à la lumière pourrait altérer la qualité d'impression. <b>Avertissement—Danger potentiel :</b> Ne touchez pas le tambour du photoconducteur situé sous le kit de traitement d'images. Dans le cas contraire, vous risqueriez d'altérer la qualité des prochaines tâches.</p> <p><b>b</b> Imprimez le document.</p> <p>Des images rémanentes apparaissent-elles sur les impressions ?</p>	Contactez <a href="#">l'assistance clientèle</a> .	Le problème est résolu.

## Arrière-plan gris ou coloré

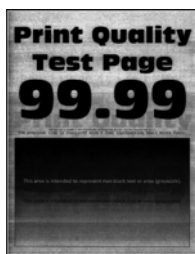

**Remarque :** Avant de résoudre le problème, imprimez les pages de test de qualité d'impression. A partir du panneau de commande, accédez à **Paramètres > Dépannage > Pages de test de qualité d'impression**. Pour les modèles d'imprimante sans écran tactile, appuyez sur  pour parcourir les paramètres.

Action	Oui	Non
<p><b>Etape 1</b></p> <p><b>a</b> Réglez les couleurs. A partir du panneau de commandes, accédez à : <b>Paramètres &gt; Imprimer &gt; Qualité &gt; Traitement avancé de l'image &gt; Réglage couleur</b></p> <p><b>b</b> Imprimez le document.</p> <p>Un arrière-plan gris ou coloré apparaît-il sur les impressions ?</p>	Passez à l'étape 2.	Le problème est résolu.

Action	Oui	Non
<p><b>Etape 2</b></p> <p><b>a</b> Retirez le kit de traitement d'images, puis insérez-le à nouveau.</p> <p><b>Avertissement—Danger potentiel :</b> N'exposez pas le kit de traitement d'images à la lumière directe. Une exposition prolongée à la lumière pourrait altérer la qualité d'impression.</p> <p><b>Avertissement—Danger potentiel :</b> Ne touchez pas le tambour du photoconducteur situé sous le kit de traitement d'images. Dans le cas contraire, vous risqueriez d'altérer la qualité des prochaines tâches.</p> <p><b>b</b> Imprimez le document.</p> <p>Un arrière-plan gris ou coloré apparaît-il sur les impressions ?</p>	<p>Contactez <a href="#">l'assistance clientèle</a>.</p>	<p>Le problème est résolu.</p>

### Les marges sont incorrectes.



Action	Oui	Non
<p><b>Etape 1</b></p> <p><b>a</b> Ajustez les guides au format du papier chargé dans le tiroir.</p> <p><b>b</b> Imprimez le document.</p> <p>Les marges sont-elles correctes ?</p>	<p>Le problème est résolu.</p>	<p>Passez à l'étape 2.</p>
<p><b>Etape 2</b></p> <p><b>a</b> Spécifiez le format de papier sur le panneau de commandes. Accédez à :</p> <p><b>Paramètres &gt; Papier &gt; Configuration du tiroir &gt; Format/Type de papier</b></p> <p><b>b</b> Imprimez le document.</p> <p>Les marges sont-elles correctes ?</p>	<p>Le problème est résolu.</p>	<p>Passez à l'étape 3.</p>
<p><b>Etape 3</b></p> <p><b>a</b> En fonction de votre système d'exploitation, définissez le format de papier à partir de la boîte de dialogue Préférences d'impression ou Imprimer.</p> <p><b>Remarque :</b> Assurez-vous que le paramètre correspond au papier chargé.</p> <p><b>b</b> Imprimez le document.</p> <p>Les marges sont-elles correctes ?</p>	<p>Le problème est résolu.</p>	<p>Contactez <a href="#">l'assistance clientèle</a>.</p>

## Impression claire



**Remarque :** Avant de résoudre le problème, imprimez les pages de test de qualité d'impression. A partir du panneau de commandes, accédez à **Paramètres > Dépannage > Pages de test de qualité d'impression**.

Pour les modèles d'imprimante sans écran tactile, appuyez sur  pour parcourir les paramètres.

Action	Oui	Non
<p><b>Etape 1</b></p> <p><b>a</b> Réglez les couleurs. A partir du panneau de commandes, accédez à : <b>Paramètres &gt; Imprimer &gt; Qualité &gt; Traitement avancé de l'image &gt; Réglage couleur</b></p> <p><b>b</b> Imprimez le document.</p> <p>L'impression est-elle claire ?</p>	Passez à l'étape 2.	Le problème est résolu.
<p><b>Etape 2</b></p> <p><b>a</b> En fonction de votre système d'exploitation, augmentez l'intensité du toner à partir de la boîte de dialogue Préférences d'impression ou Imprimer. <b>Remarque :</b> Vous pouvez également modifier ce paramètre à partir du panneau de commandes de l'imprimante. Accédez à : <b>Paramètres &gt; Imprimer &gt; Qualité &gt; Intensité du toner</b></p> <p><b>b</b> Imprimez le document.</p> <p>L'impression est-elle claire ?</p>	Passez à l'étape 3.	Le problème est résolu.
<p><b>Etape 3</b></p> <p><b>a</b> Désactivez le paramètre Economie couleur. A partir du panneau de commandes, accédez à : <b>Paramètres &gt; Imprimer &gt; Qualité &gt; Economie couleur</b></p> <p><b>b</b> Imprimez le document.</p> <p>L'impression est-elle claire ?</p>	Passez à l'étape 4.	Le problème est résolu.



Action	Oui	Non
<p><b>Etape 4</b></p> <p><b>a</b> En fonction de votre système d'exploitation, définissez le type de papier à partir de la boîte de dialogue Préférences d'impression ou Imprimer.</p> <p><b>Remarques :</b></p> <ul style="list-style-type: none"> <li>• Assurez-vous que le paramètre correspond au papier chargé.</li> <li>• Vous pouvez également modifier ce paramètre à partir du panneau de commandes de l'imprimante. Accédez à :</li> </ul> <p><b>Paramètres &gt; Papier &gt; Configuration du tiroir &gt; Format/Type de papier</b></p> <p><b>b</b> Imprimez le document.</p> <p>L'impression est-elle claire ?</p>	Passez à l'étape 5.	Le problème est résolu.
<p><b>Etape 5</b></p> <p>Vérifiez si le papier présente une surface texturée ou grenée.</p> <p>Imprimez-vous sur du papier texturé ou grené ?</p>	Passez à l'étape 6.	Passez à l'étape 7.
<p><b>Etape 6</b></p> <p><b>a</b> Remplacez le papier texturé ou grené par du papier ordinaire.</p> <p><b>b</b> Imprimez le document.</p> <p>L'impression est-elle claire ?</p>	Passez à l'étape 7.	Le problème est résolu.
<p><b>Etape 7</b></p> <p><b>a</b> Chargez du papier provenant d'une nouvelle ramette.</p> <p><b>Remarque :</b> le papier absorbe l'humidité lorsqu'il y est exposé. Conservez le papier dans son emballage d'origine jusqu'à ce que vous l'utilisiez.</p> <p><b>b</b> Imprimez le document.</p> <p>L'impression est-elle claire ?</p>	Passez à l'étape 8.	Le problème est résolu.
<p><b>Etape 8</b></p> <p><b>a</b> Retirez le kit de traitement d'images, puis insérez-le à nouveau.</p> <p><b>Avertissement—Danger potentiel :</b> N'exposez pas le kit de traitement d'images à la lumière directe. Une exposition prolongée à la lumière pourrait altérer la qualité d'impression.</p> <p><b>Avertissement—Danger potentiel :</b> Ne touchez pas le tambour du photoconducteur situé sous le kit de traitement d'images. Dans le cas contraire, vous risqueriez d'altérer la qualité des prochaines tâches.</p> <p><b>b</b> Imprimez le document.</p> <p>L'impression est-elle claire ?</p>	Contactez <a href="#">l'assistance clientèle</a> .	Le problème est résolu.

## Couleurs manquantes

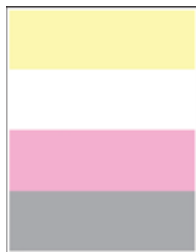

**Remarque :** Avant de résoudre le problème, imprimez les pages de test de qualité d'impression. A partir du panneau de commande, accédez à **Paramètres > Dépannage > Pages de test de qualité d'impression**. Pour les modèles d'imprimante sans écran tactile, appuyez sur  pour parcourir les paramètres.

Action	Oui	Non
<p><b>a</b> Retirez la cartouche de toner de la couleur manquante.</p> <p><b>b</b> Retirez le kit de traitement d'images.</p> <p><b>Avertissement—Danger potentiel :</b> N'exposez pas le kit de traitement d'images à la lumière directe. Une exposition prolongée à la lumière pourrait altérer la qualité d'impression.</p> <p><b>Avertissement—Danger potentiel :</b> Ne touchez pas le tambour du photoconducteur situé sous le kit de traitement d'images. Dans le cas contraire, vous risqueriez d'altérer la qualité des prochaines tâches.</p> <p><b>c</b> Retirez l'unité de développement de la couleur manquante, puis remettez-la en place.</p> <p><b>d</b> Insérez le kit de traitement d'images.</p> <p><b>e</b> Insérez la cartouche de toner.</p> <p><b>f</b> Imprimez le document.</p> <p>Y a-t-il des couleurs manquantes sur les impressions ?</p>	<p>Contactez <a href="#">l'assistance clientèle</a>.</p>	<p>Le problème est résolu.</p>

## Impression tachetée et points



**Remarque :** Avant de résoudre le problème, imprimez les pages de test de qualité d'impression. A partir du panneau de commandes, accédez à **Paramètres > Dépannage > Pages de test de qualité d'impression**.

Pour les modèles d'imprimante sans écran tactile, appuyez sur  pour parcourir les paramètres.

Action	Oui	Non
<p><b>Etape 1</b> Vérifiez que l'imprimante n'est entachée d'aucune fuite de toner.</p> <p>L'imprimante est-elle exempte de fuites de toner ?</p>	Passez à l'étape 2.	Contactez <a href="#">l'assistance clientèle</a> .
<p><b>Etape 2</b>  <b>a</b> A partir du panneau de commandes, accédez à :  <b>Paramètres &gt; Papier &gt; Configuration du tiroir &gt; Format/Type de papier</b>  <b>b</b> Vérifiez si les paramètres de format et de type de papier correspondent au papier chargé.  <b>Remarque</b> : Assurez-vous que le papier ne possède pas une surface texturée ou grenée.</p> <p>Les paramètres correspondent-ils ?</p>	Passez à l'étape 4.	Passez à l'étape 3.
<p><b>Etape 3</b>  <b>a</b> En fonction de votre système d'exploitation, définissez le type et le format du papier à partir de la boîte de dialogue Préférences d'impression ou Imprimer.  <b>Remarque</b> : Assurez-vous que les paramètres correspondent au papier chargé.  <b>b</b> Imprimez le document.</p> <p>L'impression est-elle toujours tachetée ?</p>	Passez à l'étape 4.	Le problème est résolu.
<p><b>Etape 4</b>  <b>a</b> Chargez du papier provenant d'une nouvelle ramette.  <b>Remarque</b> : le papier absorbe l'humidité lorsqu'il y est exposé. Conservez le papier dans son emballage d'origine jusqu'à ce que vous l'utilisiez.  <b>b</b> Imprimez le document.</p> <p>L'impression est-elle toujours tachetée ?</p>	Passez à l'étape 5.	Le problème est résolu.
<p><b>Etape 5</b>  <b>a</b> Retirez le kit de traitement d'images, puis insérez-le à nouveau.  <b>Avertissement—Danger potentiel</b> : N'exposez pas le kit de traitement d'images à la lumière directe. Une exposition prolongée à la lumière pourrait altérer la qualité d'impression.  <b>Avertissement—Danger potentiel</b> : Ne touchez pas le tambour du photoconducteur situé sous le kit de traitement d'images. Dans le cas contraire, vous risqueriez d'altérer la qualité des prochaines tâches.  <b>b</b> Imprimez le document.</p> <p>L'impression est-elle toujours tachetée ?</p>	Contactez <a href="#">l'assistance clientèle</a> .	Le problème est résolu.

## Papier recourbé



Action	Oui	Non
<p><b>Etape 1</b></p> <p><b>a</b> Ajustez les guides au format du papier chargé dans le tiroir.</p> <p><b>b</b> Imprimez le document.</p> <p>Le papier est-il recourbé ?</p>	Passez à l'étape 2.	Le problème est résolu.
<p><b>Etape 2</b></p> <p><b>a</b> En fonction de votre système d'exploitation, définissez le type de papier à partir de la boîte de dialogue Préférences d'impression ou Imprimer.</p> <p><b>Remarques :</b></p> <ul style="list-style-type: none"> <li>Assurez-vous que le paramètre correspond au papier chargé.</li> <li>Vous pouvez également modifier ce paramètre à partir du panneau de commandes de l'imprimante. Accédez à :</li> </ul> <p><b>Paramètres &gt; Papier &gt; Configuration du tiroir &gt; Format/Type de papier</b></p> <p><b>b</b> Imprimez le document.</p> <p>Le papier est-il recourbé ?</p>	Passez à l'étape 3.	Le problème est résolu.
<p><b>Etape 3</b></p> <p>Imprimez sur l'autre côté du papier.</p> <p><b>a</b> Retirez le papier, retournez-le, puis rechargez le papier.</p> <p><b>b</b> Imprimez le document.</p> <p>Le papier est-il recourbé ?</p>	Passez à l'étape 4.	Le problème est résolu.
<p><b>Etape 4</b></p> <p><b>a</b> Chargez du papier provenant d'une nouvelle ramette.</p> <p><b>Remarque :</b> le papier absorbe l'humidité lorsqu'il y est exposé. Conservez le papier dans son emballage d'origine jusqu'à ce que vous l'utilisiez.</p> <p><b>b</b> Imprimez le document.</p> <p>Le papier est-il recourbé ?</p>	Contactez <a href="#">l'assistance clientèle</a> .	Le problème est résolu.

## Impression inclinée ou déformée



**Remarque :** Avant de résoudre le problème, imprimez les pages de test de qualité d'impression. A partir du panneau de commande, accédez à **Paramètres > Dépannage > Pages de test de qualité d'impression**. Pour les modèles d'imprimante sans écran tactile, appuyez sur  pour parcourir les paramètres.

Action	Oui	Non
<p><b>Etape 1</b></p> <p><b>a</b> Ajustez les guides au format du papier chargé dans le tiroir.</p> <p><b>b</b> Imprimez le document.</p> <p>L'impression est-elle inclinée ou déformée ?</p>	<p>Passez à l'étape 2.</p>	<p>Le problème est résolu.</p>
<p><b>Etape 2</b></p> <p><b>a</b> Chargez du papier provenant d'une nouvelle ramette.</p> <p><b>Remarque :</b> Le papier a été exposé à un taux d'humidité élevé. Conservez le papier dans son emballage d'origine jusqu'à ce que vous soyez prêt à l'utiliser.</p> <p><b>b</b> Imprimez le document.</p> <p>L'impression est-elle inclinée ou déformée ?</p>	<p>Passez à l'étape 3.</p>	<p>Le problème est résolu.</p>
<p><b>Etape 3</b></p> <p><b>a</b> Vérifiez si le papier chargé est pris en charge.</p> <p><b>Remarque :</b> Si le papier n'est pas pris en charge, chargez-en un qui le soit.</p> <p><b>b</b> Imprimez le document.</p> <p>L'impression est-elle inclinée ou déformée ?</p>	<p>Contactez <a href="#">l'assistance clientèle</a>.</p>	<p>Le problème est résolu.</p>

## Images noires ou de couleur unie



**Remarque :** Avant de résoudre le problème, imprimez les pages de test de qualité d'impression. A partir du panneau de commande, accédez à **Paramètres > Dépannage > Pages de test de qualité d'impression**. Pour les modèles d'imprimante sans écran tactile, appuyez sur  pour parcourir les paramètres.

Action	Oui	Non
<p><b>a</b> Retirez le kit de traitement d'images, puis remettez-le en place.</p> <p><b>Avertissement—Danger potentiel :</b> N'exposez pas le kit de traitement d'images à la lumière directe. Une exposition prolongée à la lumière pourrait altérer la qualité d'impression.</p> <p><b>Avertissement—Danger potentiel :</b> Ne touchez pas le tambour du photoconducteur situé sous le kit de traitement d'images. Dans le cas contraire, vous risqueriez d'altérer la qualité des prochaines tâches.</p> <p><b>b</b> Imprimez le document.</p> <p>L'imprimante imprime-t-elle des images noires ou de couleur unie ?</p>	Contactez <a href="#">l'assistance clientèle</a> .	Le problème est résolu.

### Texte ou images coupé(es)



**Remarque :** Avant de résoudre le problème, imprimez les pages de test de qualité d'impression. A partir du panneau de commandes, accédez à **Paramètres > Dépannage > Pages de test de qualité d'impression**.

Pour les modèles d'imprimante sans écran tactile, appuyez sur  pour parcourir les paramètres.

Action	Oui	Non
<p><b>Etape 1</b></p> <p><b>a</b> Ajustez les guides au format du papier chargé dans le tiroir.</p> <p><b>b</b> Imprimez le document.</p> <p>Le texte ou les images sont-ils coupés ?</p>	Passez à l'étape 2.	Le problème est résolu.

Action	Oui	Non
<p><b>Etape 2</b></p> <p><b>a</b> En fonction de votre système d'exploitation, définissez le format de papier à partir de la boîte de dialogue Préférences d'impression ou Imprimer.</p> <p><b>Remarques :</b></p> <ul style="list-style-type: none"> <li>• Assurez-vous que le paramètre correspond au papier chargé.</li> <li>• Vous pouvez également modifier ce paramètre à partir du panneau de commandes de l'imprimante. Accédez à : <p><b>Paramètres &gt; Papier &gt; Configuration du tiroir &gt; Format/Type de papier</b></p> <p><b>b</b> Imprimez le document.</p> <p>Le texte ou les images sont-ils coupés ?</p> </li></ul>	<p>Passez à l'étape 3.</p>	<p>Le problème est résolu.</p>
<p><b>Etape 3</b></p> <p><b>a</b> Retirez le kit de traitement d'images, puis insérez-le à nouveau.</p> <p><b>Avertissement—Danger potentiel :</b> N'exposez pas le kit de traitement d'images à la lumière directe. Une exposition prolongée à la lumière pourrait altérer la qualité d'impression.</p> <p><b>Avertissement—Danger potentiel :</b> Ne touchez pas le tambour du photoconducteur situé sous le kit de traitement d'images. Dans le cas contraire, vous risqueriez d'altérer la qualité des prochaines tâches.</p> <p><b>b</b> Imprimez le document.</p> <p>Le texte ou les images sont-ils coupés ?</p>	<p>Contactez <a href="#">l'assistance clientèle</a>.</p>	<p>Le problème est résolu.</p>

## Effacement du toner



**Remarque :** Avant de résoudre le problème, imprimez les pages de test de qualité d'impression. A partir du panneau de commandes, accédez à **Paramètres > Dépannage > Pages de test de qualité d'impression**.

Pour les modèles d'imprimante sans écran tactile, appuyez sur  pour parcourir les paramètres.

Action	Oui	Non
<p><b>Etape 1</b></p> <p><b>a</b> En fonction de votre système d'exploitation, définissez le type de papier à partir de la boîte de dialogue Préférences d'impression ou Imprimer.</p> <p><b>Remarques :</b></p> <ul style="list-style-type: none"> <li>• Assurez-vous que le paramètre correspond au papier chargé.</li> <li>• Vous pouvez également modifier ce paramètre à partir du panneau de commandes de l'imprimante. Accédez à : <b>Paramètres &gt; Papier &gt; Configuration du tiroir &gt; Format/Type de papier</b></li> </ul> <p><b>b</b> Imprimez le document.</p> <p>Le toner s'efface-t-il toujours ?</p>	Passez à l'étape 2.	Le problème est résolu.
<p><b>Etape 2</b></p> <p><b>a</b> Vérifiez si le grammage est pris en charge.</p> <p><b>Remarque :</b> Si le grammage n'est pas pris en charge, chargez-en un qui le soit.</p> <p><b>b</b> Imprimez le document.</p> <p>Le toner s'efface-t-il toujours ?</p>	Passez à l'étape 3.	Le problème est résolu.
<p><b>Etape 3</b></p> <p><b>a</b> Chargez du papier provenant d'une nouvelle ramette.</p> <p><b>Remarque :</b> le papier absorbe l'humidité lorsqu'il y est exposé. Conservez le papier dans son emballage d'origine jusqu'à ce que vous l'utilisiez.</p> <p><b>b</b> Imprimez le document.</p> <p>Le toner s'efface-t-il toujours ?</p>	Contactez <a href="#">l'assistance clientèle</a> .	Le problème est résolu.

## Densité d'impression inégale



**Remarque :** Avant de résoudre le problème, imprimez les pages de test de qualité d'impression. A partir du panneau de commandes, accédez à **Paramètres > Dépannage > Pages de test de qualité d'impression**.

Pour les modèles d'imprimante sans écran tactile, appuyez sur  pour parcourir les paramètres.



Action	Oui	Non
<p><b>a</b> Retirez le kit de traitement d'images, puis insérez-le à nouveau.</p> <p><b>Avertissement—Danger potentiel :</b> N'exposez pas le kit de traitement d'images à la lumière directe. Une exposition prolongée à la lumière pourrait altérer la qualité d'impression.</p> <p><b>Avertissement—Danger potentiel :</b> Ne touchez pas le tambour du photoconducteur situé sous le kit de traitement d'images. Dans le cas contraire, vous risqueriez d'altérer la qualité des prochains travaux d'impression.</p> <p><b>b</b> Imprimez le document.</p> <p>La densité d'impression est-elle inégale ?</p>	<p>Contactez <a href="#">l'assistance clientèle</a>.</p>	<p>Le problème est résolu.</p>

## Lignes noires horizontales



### Remarques :

- Avant de résoudre le problème, imprimez les pages de test de qualité d'impression. A partir du panneau de commandes, accédez à **Paramètres > Dépannage > Pages de test de qualité d'impression**. Pour les modèles d'imprimante sans écran tactile, appuyez sur  pour parcourir les paramètres.
- Si des lignes noires horizontales apparaissent toujours sur les impressions, reportez-vous à la rubrique « Défaillances répétées ».

Action	Oui	Non
<p><b>Etape 1</b></p> <p><b>a</b> En fonction de votre système d'exploitation, définissez le type de papier à partir de la boîte de dialogue Préférences d'impression ou Imprimer.</p> <p><b>Remarques :</b></p> <ul style="list-style-type: none"> <li>• Assurez-vous que le paramètre correspond au papier chargé.</li> <li>• Vous pouvez également modifier ce paramètre à partir du panneau de commandes de l'imprimante. Accédez à : <b>Paramètres &gt; Papier &gt; Configuration du tiroir &gt; Format/Type de papier</b></li> </ul> <p><b>b</b> Imprimez le document.</p> <p>Des lignes noires apparaissent-elles sur les impressions ?</p>	<p>Passez à l'étape 2.</p>	<p>Le problème est résolu.</p>

Action	Oui	Non
<p><b>Etape 2</b></p> <p><b>a</b> Chargez du papier provenant d'une nouvelle ramette.</p> <p><b>Remarque :</b> le papier absorbe l'humidité lorsqu'il y est exposé. Conservez le papier dans son emballage d'origine jusqu'à utilisation.</p> <p><b>b</b> Imprimez le document.</p> <p>Des lignes noires apparaissent-elles sur les impressions ?</p>	Passez à l'étape 3.	Le problème est résolu.
<p><b>Etape 3</b></p> <p><b>a</b> Retirez le kit de traitement d'images, puis insérez-le à nouveau.</p> <p><b>Avertissement—Danger potentiel :</b> N'exposez pas le kit de traitement d'images à la lumière directe. Une exposition prolongée à la lumière pourrait altérer la qualité d'impression.</p> <p><b>Avertissement—Danger potentiel :</b> Ne touchez pas le tambour du photoconducteur situé sous le kit de traitement d'images. Dans le cas contraire, vous risqueriez d'altérer la qualité des prochaines tâches.</p> <p><b>b</b> Imprimez le document.</p> <p>Des lignes noires apparaissent-elles sur les impressions ?</p>	Contactez <a href="#">l'assistance clientèle</a> .	Le problème est résolu.

## Lignes noires verticales



**Remarque :** Avant de résoudre le problème, imprimez les pages de test de qualité d'impression. A partir du panneau de commandes, accédez à **Paramètres > Dépannage > Pages de test de qualité d'impression**.

Pour les modèles d'imprimante sans écran tactile, appuyez sur  pour parcourir les paramètres.

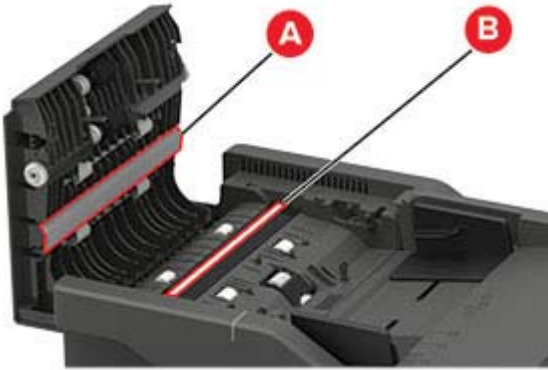
Action	Oui	Non
<p><b>Etape 1</b></p> <p>A l'aide d'une feuille de papier vierge, effectuez une copie recto verso avec le DAA.</p> <p>Des lignes ou traînées noires verticales apparaissent-elles sur les impressions ?</p>	Passez à l'étape 2.	Passez à l'étape 3.
<p><b>Etape 2</b></p> <p>A l'aide d'un chiffon doux, humide et non pelucheux, nettoyez les zones suivantes :</p> <ul style="list-style-type: none"> <li>• Tampon de la vitre du DAA (A) et vitre du DAA (B)</li> </ul>  <ul style="list-style-type: none"> <li>• Tampon de la vitre du DAA (A) et vitre du DAA (B) dans la porte C</li> </ul>  <p>Des lignes ou traînées noires verticales apparaissent-elles sur les impressions ?</p>	Passez à l'étape 3.	Le problème est résolu.

Action	Oui	Non
<p><b>Etape 3</b></p> <p><b>a</b> En fonction de votre système d'exploitation, définissez le type de papier à partir de la boîte de dialogue Préférences d'impression ou Imprimer.</p> <p><b>Remarques :</b></p> <ul style="list-style-type: none"> <li>• Assurez-vous que le paramètre correspond au papier chargé.</li> <li>• Vous pouvez également modifier ce paramètre à partir du panneau de commandes de l'imprimante. Accédez à :</li> </ul> <p><b>Paramètres &gt; Papier &gt; Configuration du tiroir &gt; Format/Type de papier</b></p> <p><b>b</b> Imprimez le document.</p> <p>Des lignes ou traînées noires verticales apparaissent-elles sur les impressions ?</p>	<p>Passez à l'étape 4.</p>	<p>Le problème est résolu.</p>
<p><b>Etape 4</b></p> <p><b>a</b> Chargez du papier provenant d'une nouvelle ramette.</p> <p><b>Remarque :</b> le papier absorbe l'humidité lorsqu'il y est exposé. Conservez le papier dans son emballage d'origine jusqu'à utilisation.</p> <p><b>b</b> Imprimez le document.</p> <p>Des lignes ou traînées noires verticales apparaissent-elles sur les impressions ?</p>	<p>Passez à l'étape 5.</p>	<p>Le problème est résolu.</p>
<p><b>Etape 5</b></p> <p><b>a</b> Retirez le kit de traitement d'images, puis insérez-le à nouveau.</p> <p><b>Avertissement—Danger potentiel :</b> N'exposez pas le kit de traitement d'images à la lumière directe. Une exposition prolongée à la lumière peut provoquer des problèmes de qualité d'impression.</p> <p><b>Avertissement—Danger potentiel :</b> Ne touchez pas le tambour du photoconducteur situé sous le kit de traitement d'images. Dans le cas contraire, vous risqueriez d'altérer la qualité des prochains travaux d'impression.</p> <p><b>b</b> Imprimez le document.</p> <p>Des lignes ou traînées noires verticales apparaissent-elles sur les impressions ?</p>	<p>Contactez <a href="#">l'assistance clientèle</a>.</p>	<p>Le problème est résolu.</p>

## Lignes blanches horizontales



### Remarques :

- Avant de résoudre le problème, imprimez les pages de test de qualité d'impression. A partir du panneau de commandes, accédez à **Paramètres > Dépannage > Pages de test de qualité d'impression**. Pour les modèles d'imprimante sans écran tactile, appuyez sur **OK** pour parcourir les paramètres.
- Si des lignes blanches horizontales apparaissent toujours sur vos impressions, reportez-vous à la rubrique « Défaillances répétées ».

Action	Oui	Non
<p><b>Etape 1</b></p> <p><b>a</b> En fonction de votre système d'exploitation, définissez le type de papier à partir de la boîte de dialogue Préférences d'impression ou Imprimer.</p> <p><b>Remarques :</b></p> <ul style="list-style-type: none"> <li>• Assurez-vous que le paramètre correspond au papier chargé.</li> <li>• Vous pouvez également modifier ce paramètre à partir du panneau de commandes de l'imprimante. Accédez à : <b>Paramètres &gt; Papier &gt; Configuration du tiroir &gt; Format/Type de papier</b></li> </ul> <p><b>b</b> Imprimez le document.</p> <p>Des lignes blanches horizontales apparaissent-elles sur les impressions ?</p>	<p>Passez à l'étape 2.</p>	<p>Le problème est résolu.</p>
<p><b>Etape 2</b></p> <p><b>a</b> Retirez le kit de traitement d'images, puis insérez-le à nouveau.</p> <p><b>Avertissement—Danger potentiel :</b> N'exposez pas le kit de traitement d'images à la lumière directe. Une exposition prolongée à la lumière peut provoquer des problèmes de qualité d'impression.</p> <p><b>Avertissement—Danger potentiel :</b> Ne touchez pas le tambour du photoconducteur situé sous le kit de traitement d'images. Dans le cas contraire, vous risqueriez d'altérer la qualité des prochaines tâches.</p> <p><b>b</b> Imprimez le document.</p> <p>Des lignes blanches horizontales apparaissent-elles sur les impressions ?</p>	<p>Contactez <a href="#">l'assistance clientèle</a>.</p>	<p>Le problème est résolu.</p>

## Lignes blanches verticales



**Remarque :** Avant de résoudre le problème, imprimez les pages de test de qualité d'impression. A partir du panneau de commandes, accédez à **Paramètres > Dépannage > Pages de test de qualité d'impression**.

Pour les modèles d'imprimante sans écran tactile, appuyez sur  pour parcourir les paramètres.

Action	Oui	Non
<p><b>Etape 1</b></p> <p><b>a</b> En fonction de votre système d'exploitation, définissez le type de papier à partir de la boîte de dialogue Préférences d'impression ou Imprimer.</p> <p><b>Remarques :</b></p> <ul style="list-style-type: none"> <li>• Assurez-vous que le paramètre correspond au papier chargé.</li> <li>• Vous pouvez également modifier ce paramètre à partir du panneau de commandes de l'imprimante. Accédez à : <b>Paramètres &gt; Papier &gt; Configuration du tiroir &gt; Format/Type de papier</b></li> </ul> <p><b>b</b> Imprimez le document.</p> <p>Des lignes blanches verticales apparaissent-elles sur les impressions ?</p>	<p>Passez à l'étape 2.</p>	<p>Le problème est résolu.</p>
<p><b>Etape 2</b></p> <p>Assurez-vous d'utiliser le type de papier recommandé.</p> <p><b>a</b> Chargez la source du papier avec le type de papier recommandé.</p> <p><b>b</b> Imprimez le document.</p> <p>Des lignes blanches verticales apparaissent-elles sur les impressions ?</p>	<p>Passez à l'étape 3.</p>	<p>Le problème est résolu.</p>
<p><b>Etape 3</b></p> <p><b>a</b> Retirez le kit de traitement d'images, puis insérez-le à nouveau.</p> <p><b>Avertissement—Danger potentiel :</b> N'exposez pas le kit de traitement d'images à la lumière directe. Une exposition prolongée à la lumière pourrait altérer la qualité d'impression.</p> <p><b>Avertissement—Danger potentiel :</b> Ne touchez pas le tambour du photoconducteur situé sous le kit de traitement d'images. Dans le cas contraire, vous risqueriez d'altérer la qualité des prochaines tâches.</p> <p><b>b</b> Imprimez le document.</p> <p>Des lignes blanches verticales apparaissent-elles sur les impressions ?</p>	<p>Contactez <a href="#">l'assistance clientèle</a>.</p>	<p>Le problème est résolu.</p>

## Défaillances répétées



**Remarque :** Avant de résoudre le problème, imprimez les pages de test de qualité d'impression. A partir du panneau de commande, accédez à **Paramètres > Dépannage > Pages de test de qualité d'impression**. Pour les modèles d'imprimante sans écran tactile, appuyez sur  pour parcourir les paramètres.



Action	Oui	Non
<p><b>a</b> A l'aide des pages de test de qualité d'impression, mesurez la distance entre les défaillances répétées sur la page de la couleur affectée.</p> <p><b>b</b> Vérifiez si les défaillances correspondent à l'une des mesures suivantes :</p> <p><b>Kit de traitement d'images</b></p> <ul style="list-style-type: none"> <li>• 94,20 mm (3,71 po)</li> <li>• 29,80 mm (1,17 po)</li> <li>• 23,2 mm (0,91 po)</li> </ul> <p><b>Unité de développement</b></p> <ul style="list-style-type: none"> <li>• 43,90 mm (1,73 po)</li> <li>• 45,50 mm (1,79 po)</li> </ul> <p><b>Module de transfert</b></p> <ul style="list-style-type: none"> <li>• 37,70 mm (1,48 po)</li> <li>• 78,50 mm (3,09 po)</li> <li>• 55 mm (2,17 po)</li> </ul> <p><b>Unité de fusion</b></p> <ul style="list-style-type: none"> <li>• 79,8 mm (3,14 po)</li> <li>• 94,30 mm (3,71 po.)</li> </ul> <p>Les défaillances répétées correspondent-elles à l'une de ces mesures ?</p>	<p>Notez la distance, puis contactez <a href="#">l'assistance clientèle</a>.</p>	<p>Notez la distance, puis contactez <a href="#">l'assistance clientèle</a>.</p>

## Les documents confidentiels et suspendus ne s'impriment pas

Action	Oui	Non
<p><b>Etape 1</b></p> <p><b>a</b> A partir du panneau de commande, vérifiez que les documents apparaissent dans la liste des travaux suspendus.</p> <p><b>Remarque :</b> si ces documents ne sont pas répertoriés, imprimez-les à l'aide des options Imprimer et Suspendre.</p> <p><b>b</b> Imprimez les documents.</p> <p>Les documents s'impriment-ils ?</p>	Le problème est résolu.	Passez à l'étape 2.
<p><b>Etape 2</b></p> <p>Le travail d'impression peut contenir des erreurs de formatage ou des données non valides.</p> <ul style="list-style-type: none"> <li>• Supprimez le travail d'impression, puis renvoyez-le.</li> <li>• Dans le cas des fichiers PDF, créez un nouveau fichier, puis imprimez-le.</li> </ul> <p>Les documents s'impriment-ils ?</p>	Le problème est résolu.	Passez à l'étape 3.
<p><b>Etape 3</b></p> <p>Si vous imprimez depuis Internet, l'imprimante considère peut-être les multiples titres de travaux comme des doublons.</p> <p><b>Pour les utilisateurs Windows</b></p> <p><b>a</b> Ouvrez la boîte de dialogue Préférences d'impression.</p> <p><b>b</b> Dans la section Imprimer et suspendre, cochez la case <b>Conserver les documents en double</b>.</p> <p><b>c</b> Entrez un code PIN.</p> <p><b>d</b> Relancez le travail d'impression.</p> <p><b>Pour les utilisateurs Macintosh</b></p> <p><b>a</b> Enregistrez chaque travail sous un nom différent.</p> <p><b>b</b> Envoyez le travail individuellement.</p> <p>Les documents s'impriment-ils ?</p>	Le problème est résolu.	Passez à l'étape 4.
<p><b>Etape 4</b></p> <p><b>a</b> Supprimez certains travaux suspendus pour libérer la mémoire de l'imprimante.</p> <p><b>b</b> Relancez le travail d'impression.</p> <p>Les documents s'impriment-ils ?</p>	Le problème est résolu.	Passez à l'étape 5.
<p><b>Etape 5</b></p> <p><b>a</b> Ajoutez de la mémoire à l'imprimante.</p> <p><b>b</b> Relancez le travail d'impression.</p> <p>Les documents s'impriment-ils ?</p>	Le problème est résolu.	Contactez <a href="#">l'assistance clientèle</a> .



## Impression lente

Action	Oui	Non
<p><b>Etape 1</b></p> <p>Vérifiez si le câble de l'imprimante est correctement branché à l'imprimante et à l'ordinateur, au serveur d'impression, à une option ou à tout autre périphérique réseau.</p> <p>L'impression est-elle lente ?</p>	Passez à l'étape 2.	Le problème est résolu.
<p><b>Etape 2</b></p> <p><b>a</b> Assurez-vous que l'imprimante n'est pas en mode Eco ou en mode silencieux.</p> <ul style="list-style-type: none"> <li>• A partir du panneau de commandes, accédez à : <b>Paramètres &gt; Périphérique &gt; Gestion de l'alimentation &gt; Mode éco</b></li> <li>• A partir du panneau de commandes, accédez à : <b>Paramètres &gt; Périphérique &gt; Maintenance &gt; Menu Configuration &gt; Opérations périphérique &gt; Mode silencieux</b></li> </ul> <p>Pour les modèles d'imprimante sans écran tactile, appuyez sur  pour parcourir les paramètres.</p> <p><b>b</b> Imprimez le document.</p> <p>L'impression est-elle lente ?</p>	Passez à l'étape 3.	Le problème est résolu.
<p><b>Etape 3</b></p> <p><b>a</b> En fonction de votre système d'exploitation, définissez la résolution d'impression à partir de la boîte de dialogue Préférences d'impression ou Imprimer.</p> <p><b>b</b> Réglez la résolution sur 4800 CQ.</p> <p><b>c</b> Imprimez le document.</p> <p>L'impression est-elle lente ?</p>	Passez à l'étape 4.	Le problème est résolu.
<p><b>Etape 4</b></p> <p><b>a</b> A partir du panneau de commandes, accédez à : <b>Paramètres &gt; Imprimer &gt; Qualité &gt; Résolution d'impression</b></p> <p>Pour les modèles d'imprimante sans écran tactile, appuyez sur  pour parcourir les paramètres.</p> <p><b>b</b> Réglez la résolution sur 4800 CQ.</p> <p><b>c</b> Imprimez le document.</p> <p>L'impression est-elle lente ?</p>	Passez à l'étape 5.	Le problème est résolu.

Action	Oui	Non
<p><b>Etape 5</b></p> <p><b>a</b> En fonction de votre système d'exploitation, définissez le type de papier à partir de la boîte de dialogue Préférences d'impression ou Imprimer.</p> <p><b>Remarques :</b></p> <ul style="list-style-type: none"> <li>• Assurez-vous que le paramètre correspond au papier chargé.</li> <li>• Vous pouvez également modifier ce paramètre à partir du panneau de commandes de l'imprimante.</li> <li>• L'impression sur papier plus lourd est plus lente.</li> <li>• L'impression sur du papier au format plus étroit que Lettre, A4 et Légal peut être plus lente.</li> </ul> <p><b>b</b> Imprimez le document.</p> <p>L'impression est-elle lente ?</p>	Passez à l'étape 6.	Le problème est résolu.
<p><b>Etape 6</b></p> <p><b>a</b> Assurez-vous que les paramètres de l'imprimante pour la texture et le grammage du support correspondent au papier chargé.</p> <p>A partir du panneau de commandes, accédez à :</p> <p><b>Paramètres &gt; Papier &gt; Configuration du support &gt; Types de support</b></p> <p>Pour les modèles d'imprimante sans écran tactile, appuyez sur  pour parcourir les paramètres.</p> <p><b>Remarque :</b> L'impression sur papier lourd et à la texture rugueuse peut être plus lente.</p> <p><b>b</b> Imprimez le document.</p> <p>L'impression est-elle lente ?</p>	Passez à l'étape 7.	Le problème est résolu.
<p><b>Etape 7</b></p> <p>Supprimez les travaux en attente.</p> <p>L'impression est-elle lente ?</p>	Passez à l'étape 8.	Le problème est résolu.
<p><b>Etape 8</b></p> <p><b>a</b> Assurez-vous que l'imprimante n'est pas en surchauffe.</p> <p><b>Remarques :</b></p> <ul style="list-style-type: none"> <li>• Après un long travail d'impression, laissez refroidir l'imprimante.</li> <li>• Respectez la température ambiante recommandée pour l'imprimante. Pour plus d'informations, reportez-vous à la section « <a href="#">Sélection d'un emplacement pour l'imprimante</a> » à la page 10.</li> </ul> <p><b>b</b> Imprimez le document.</p> <p>L'impression est-elle lente ?</p>	Passez à l'étape 9.	Le problème est résolu.

Action	Oui	Non
<p><b>Etape 9</b></p> <p><b>a</b> Ajoutez de la mémoire à l'imprimante.</p> <p><b>b</b> Imprimez le document.</p> <p>L'impression est-elle lente ?</p>	Contactez <a href="#">l'assistance clientèle</a> .	Le problème est résolu.

## Les travaux d'impression ne s'impriment pas

Action	Oui	Non
<p><b>Etape 1</b></p> <p><b>a</b> A partir du document que vous tentez d'imprimer, ouvrez la boîte de dialogue Imprimer et vérifiez que vous avez sélectionné l'imprimante appropriée.</p> <p><b>b</b> Imprimez le document.</p> <p>Le document s'imprime-t-il ?</p>	Le problème est résolu.	Passez à l'étape 2.
<p><b>Etape 2</b></p> <p><b>a</b> Vérifiez que l'imprimante est sous tension.</p> <p><b>b</b> Résolvez les éventuels messages s'affichant à l'écran.</p> <p><b>c</b> Imprimez le document.</p> <p>Le document s'imprime-t-il ?</p>	Le problème est résolu.	Passez à l'étape 3.
<p><b>Etape 3</b></p> <p><b>a</b> Assurez-vous que les ports sont opérationnels et que les câbles sont correctement branchés à l'ordinateur et à l'imprimante.</p> <p>Pour plus d'informations, consultez la documentation d'installation fournie avec l'imprimante.</p> <p><b>b</b> Imprimez le document.</p> <p>Le document s'imprime-t-il ?</p>	Le problème est résolu.	Passez à l'étape 4.
<p><b>Etape 4</b></p> <p><b>a</b> Eteignez l'imprimante, puis attendez environ 10 secondes avant de la remettre sous tension.</p> <p><b>b</b> Imprimez le document.</p> <p>Le document s'imprime-t-il ?</p>	Le problème est résolu.	Passez à l'étape 5.
<p><b>Etape 5</b></p> <p><b>a</b> Retirez les cartouches, puis réinstallez le pilote d'impression.</p> <p><b>b</b> Imprimez le document.</p> <p>Le document s'imprime-t-il ?</p>	Le problème est résolu.	Contactez <a href="#">l'assistance clientèle</a> .

## L'imprimante ne répond pas

Action	Oui	Non
<p><b>Etape 1</b> Vérifiez que le cordon d'alimentation est branché sur la prise électrique.</p> <p> <b>ATTENTION—RISQUE DE BLESSURE</b> : Pour éviter tout risque d'électrocution ou d'incendie, branchez le câble d'alimentation directement à une prise électrique répondant aux exigences requises et correctement mise à la terre, proche du produit et facile d'accès.</p> <p>L'imprimante répond-elle ?</p>	Le problème est résolu.	Passez à l'étape 2.
<p><b>Etape 2</b> Vérifiez que l'alimentation électrique n'est pas coupée par un interrupteur ou coupe-circuit ?</p> <p>L'alimentation électrique est-elle coupée par un interrupteur ou coupe-circuit ?</p>	Allumez l'interrupteur ou réinitialisez le coupe-circuit.	Passez à l'étape 3.
<p><b>Etape 3</b> Vérifiez que l'imprimante est sous tension.</p> <p>L'imprimante est-elle sous tension ?</p>	Passez à l'étape 4.	Mettez l'imprimante sous tension.
<p><b>Etape 4</b> Vérifiez si l'imprimante est en mode Veille ou Hibernation.</p> <p>L'imprimante est-elle en mode Veille ou Hibernation ?</p>	Appuyez sur la touche Marche/arrêt pour sortir l'imprimante de ce mode.	Passez à l'étape 5.
<p><b>Etape 5</b> Vérifiez si les câbles reliant l'imprimante et l'ordinateur sont insérés dans les ports appropriés.</p> <p>Les câbles sont-ils insérés dans les ports appropriés ?</p>	Passez à l'étape 6.	Insérez les câbles dans les ports appropriés.
<p><b>Etape 6</b> Eteignez l'imprimante, installez les options matérielles, puis allumez l'imprimante. Pour plus d'informations, consultez la documentation fournie avec l'option.</p> <p>L'imprimante répond-elle ?</p>	Le problème est résolu.	Passez à l'étape 7.
<p><b>Etape 7</b> Installez le pilote d'impression approprié.</p> <p>L'imprimante répond-elle ?</p>	Le problème est résolu.	Passez à l'étape 8.

Action	Oui	Non
<p><b>Etape 8</b></p> <p>Eteignez l'imprimante, puis attendez environ 10 secondes avant de la remettre sous tension.</p> <p>L'imprimante répond-elle ?</p>	Le problème est résolu.	Contactez <a href="#">l'assistance clientèle</a> .

## Le travail est imprimé depuis un tiroir inapproprié ou sur un papier inadéquat

Action	Oui	Non
<p><b>Etape 1</b></p> <p><b>a</b> Assurez-vous d'imprimer sur le papier approprié.</p> <p><b>b</b> Imprimez le document.</p> <p>Le document est-il imprimé sur le papier approprié ?</p>	Passez à l'étape 2.	Chargez le papier de format et de type appropriés.
<p><b>Etape 2</b></p> <p><b>a</b> En fonction de votre système d'exploitation, définissez le type et le format du papier à partir de la boîte de dialogue Préférences d'impression ou Imprimer.</p> <p><b>Remarque :</b> Vous pouvez également modifier les paramètres à partir du panneau de commandes de l'imprimante. Accédez à : <b>Paramètres &gt; Papier &gt; Configuration du tiroir &gt; Format/Type de papier</b></p> <p>Pour les modèles d'imprimante sans écran tactile, appuyez sur  pour parcourir les paramètres.</p> <p><b>b</b> Assurez-vous que les paramètres correspondent au papier chargé.</p> <p><b>c</b> Imprimez le document.</p> <p>Le document est-il imprimé sur le papier approprié ?</p>	Le problème est résolu.	Passez à l'étape 3.
<p><b>Etape 3</b></p> <p><b>a</b> Vérifiez si les tiroirs sont chaînés.</p> <p>Pour plus d'informations, reportez-vous à la section <a href="#">« Tiroirs chaînés » à la page 33</a>.</p> <p><b>b</b> Imprimez le document.</p> <p>Le document est-il imprimé à partir du bon tiroir ?</p>	Le problème est résolu.	Contactez <a href="#">l'assistance clientèle</a> .

## Problèmes de qualité des couleurs

### Réglage de l'intensité du toner

- 1 A partir du panneau de commandes, accédez à :  
**Paramètres > Imprimer > Qualité > Intensité du toner**

Pour les modèles d'imprimante sans écran tactile, appuyez sur  pour parcourir les paramètres.

- 2 Réglez le paramètre.
- 3 Appliquez les modifications.

### Modification des couleurs de vos impressions

Pour les modèles d'imprimante sans écran tactile, appuyez sur  pour parcourir les paramètres.

- 1 A partir du panneau de commandes, accédez à :  
**Paramètres > Imprimer > Qualité > Traitement avancé de l'image > Correction des couleurs**
- 2 Dans le menu Correction des couleurs, sélectionnez **Manuel > Contenu de correction des couleurs**.
- 3 Choisissez les paramètres de conversion des couleurs appropriés.

Type d'objet	Tables de conversion des couleurs
Image RVB Texte RVB Graphiques RVB	<ul style="list-style-type: none"> <li>• Vives : génère des couleurs plus vives et plus saturées et peut être appliqué à tous les formats de couleurs entrants.</li> <li>• Affichage sRVB : permet d'obtenir une impression dont les couleurs s'approchent de celles du moniteur de l'ordinateur. L'utilisation du toner noir est optimisée pour l'impression des photos.</li> <li>• Affichage - Vrai noir : permet d'obtenir une impression dont les couleurs s'approchent de celles du moniteur de l'ordinateur. Ce paramètre utilise uniquement le toner noir pour créer des niveaux de gris neutres.</li> <li>• Vives sRVB : permet d'augmenter la saturation des couleurs pour la correction des couleurs d'affichage sRVB. L'utilisation du toner noir est optimisée pour les impressions de graphiques commerciaux.</li> <li>• Désactivé</li> </ul>
Image CMJN Texte CMJN Graphiques CMJN	<ul style="list-style-type: none"> <li>• CMJN US : applique la correction des couleurs pour tendre vers une impression couleur conforme à la norme SWOP (Specifications for Web Offset Publishing).</li> <li>• CMJN Euro : applique la correction des couleurs pour tendre vers une impression couleur conforme à la norme Euroscale.</li> <li>• CMJN vives : augmente la saturation des couleurs des paramètres de correction des couleurs CMJN.</li> <li>• Désactivé</li> </ul>

## questions les plus fréquentes sur l'impression couleur

### Qu'est-ce que le modèle de couleurs RVB ?

Le modèle de couleurs RVB est une méthode qui décrit les couleurs en indiquant la quantité de rouge, de vert et de bleu utilisée pour produire une couleur donnée. Les couleurs rouge, verte et bleue peuvent être additionnés selon diverses proportions pour produire un large éventail de couleurs observées dans la nature. Les écrans d'ordinateur, les scanners et les appareils photo numériques utilisent cette méthode pour afficher les couleurs.

### Qu'est-ce que le modèle de couleurs CMJN ?

Le modèle de couleurs CMJN est une méthode qui décrit les couleurs en indiquant la quantité de cyan, magenta, jaune et noir utilisée pour restituer une couleur donnée. Les encres ou toner cyan, magenta, jaune et noir peuvent être imprimés selon diverses proportions pour reproduire un large éventail de couleurs naturelles. Cette technique est utilisée pour créer les couleurs sur les presses d'imprimerie, les imprimantes à jet d'encre et les imprimantes laser couleur.

### Comment une couleur est-elle spécifiée dans un document à imprimer ?

Des logiciels sont utilisés pour spécifier et modifier la couleur du document à l'aide des combinaisons de couleurs RVB ou CMJN. Pour plus d'informations, reportez-vous à la rubrique d'aide du programme logiciel.

### Comment l'imprimante reconnaît-elle la couleur à imprimer ?

Lorsqu'un document est imprimé, des informations décrivant le type et la couleur de chaque objet sont envoyées à l'imprimante et traitées par les tables de conversion des couleurs. Chaque couleur est convertie en une quantité appropriée de toners cyan, magenta, jaune et noir afin de produire la couleur voulue. Les informations relatives à l'objet déterminent l'application des tables de conversion des couleurs. Il est possible, par exemple, d'appliquer une table de conversion des couleurs au texte et une autre à des photos.

### Qu'est-ce que la correction manuelle des couleurs ?

Lorsque la correction manuelle des couleurs est activée, l'imprimante utilise les tables de conversion des couleurs sélectionnées par l'utilisateur pour traiter les objets. Les paramètres de correction manuelle des couleurs sont spécifiques au type d'objet imprimé (texte, graphique ou image). Ils dépendent également de la manière dont la couleur de l'objet est spécifiée dans le logiciel (combinaisons RVB ou CMJN). Pour appliquer manuellement une table de conversion des couleurs différente, consultez [« Modification des couleurs de vos impressions » à la page 214](#).

Si le logiciel ne spécifie pas les couleurs à l'aide des combinaisons RVB ou CMJN, la correction manuelle des couleurs est inutile. C'est également le cas lorsque le logiciel ou le système d'exploitation de l'ordinateur contrôle le réglage des couleurs. La plupart du temps, des couleurs préférées sont générées pour le document lorsque la Correction des couleurs est définie sur Auto.

### Comment établir une concordance pour une couleur déterminée (notamment pour la couleur du logo d'une société) ?

Dans le menu Qualité, neuf types de jeux d'exemples couleur sont disponibles. Ils sont également disponibles à partir de la page Exemples de couleurs d'Embedded Web Server. La sélection d'un jeu d'exemples génère l'impression de plusieurs pages constituées de centaines de cases colorées. Chaque case contient une combinaison CMJN ou RVB, selon la table choisie. La couleur de chaque case est obtenue grâce au traitement de la combinaison CMJN ou RVB (indiquée dans la case) par la table de conversion des couleurs sélectionnée.



Vous pouvez identifier la case dont la couleur est la plus proche de celle que vous désirez obtenir en examinant les jeux d'exemples de couleurs. La combinaison de couleurs indiquée sur la case permet ensuite de modifier la couleur de l'objet dans le logiciel. Pour plus d'informations, reportez-vous à la rubrique d'aide du programme logiciel. La correction manuelle des couleurs peut s'avérer nécessaire pour utiliser la table de conversion des couleurs sélectionnée pour cet objet précis.

Le choix du jeu d'exemples de couleurs à utiliser pour un problème de correspondance de couleurs dépend des éléments suivants :

- Le paramètre de correction des couleurs sélectionné (Auto, Désactivée ou Manuelle)
- Le type d'objet imprimé (texte, graphique ou image)
- La manière dont la couleur de l'objet est spécifiée dans le logiciel (combinaisons RVB ou CMJN)

Si le logiciel ne spécifie pas les couleurs à l'aide de combinaisons RVB ou CMJN, les pages d'exemples de couleur sont inutiles. De plus, certains logiciels ajustent les combinaisons RVB ou CMJN spécifiées via la gestion des couleurs. Dans ce cas, il est possible que la couleur obtenue à l'impression ne corresponde pas exactement à la page d'exemples de couleurs.

## L'impression présente une dominante de couleur.

Action	Oui	Non
<p><b>Etape 1</b> Réglez les couleurs.</p> <p><b>a</b> A partir du panneau de commandes, accédez à : <b>Paramètres &gt; Imprimer &gt; Qualité &gt; Traitement avancé de l'image &gt; Réglage couleur</b></p> <p>Pour les modèles d'imprimante sans écran tactile, appuyez sur  pour parcourir les paramètres.</p> <p><b>b</b> Imprimez le document.</p> <p>L'impression présente-t-elle une dominante de couleur ?</p>	<p> Passez à l'étape 2.</p>	<p>Le problème est résolu.</p>
<p><b>Etape 2</b></p> <p><b>a</b> A partir du panneau de commandes, accédez à : <b>Paramètres &gt; Imprimer &gt; Qualité &gt; Traitement avancé de l'image &gt; Equilibre des couleurs</b></p> <p>Pour les modèles d'imprimante sans écran tactile, appuyez sur  pour parcourir les paramètres.</p> <p><b>b</b> Réglez les paramètres.</p> <p><b>c</b> Imprimez le document.</p> <p>L'impression présente-t-elle une dominante de couleur ?</p>	<p>Contactez <a href="#">l'assistance clientèle</a>.</p>	<p>Le problème est résolu.</p>



## Problèmes de télécopie

### Impossible d'envoyer ou de recevoir des télécopies

Action	Oui	Non
<p><b>Etape 1</b> Résolvez les éventuels messages s'affichant à l'écran.</p> <p>Parvenez-vous à envoyer ou à recevoir une télécopie ?</p>	Le problème est résolu.	Passez à l'étape 2.
<p><b>Etape 2</b> Assurez-vous que les câbles des équipements suivants sont correctement branchés :</p> <ul style="list-style-type: none"> <li>• Téléphone</li> <li>• Combiné</li> <li>• Répondeur</li> </ul> <p>Parvenez-vous à envoyer ou à recevoir une télécopie ?</p>	Le problème est résolu.	Passez à l'étape 3.
<p><b>Etape 3</b> Vérifiez la tonalité.</p> <ul style="list-style-type: none"> <li>• Appelez le numéro du télécopieur pour vérifier s'il fonctionne correctement.</li> <li>• Si vous utilisez la fonction Téléphone décroché, augmentez le volume pour vérifier la tonalité.</li> </ul> <p>Entendez-vous la tonalité ?</p>	Passez à l'étape 5.	Passez à l'étape 4.
<p><b>Etape 4</b> Vérifiez la prise téléphonique murale.</p> <ul style="list-style-type: none"> <li><b>a</b> Branchez le téléphone analogique directement sur la prise murale.</li> <li><b>b</b> Attendez la tonalité.</li> <li><b>c</b> Si vous n'entendez aucune tonalité, utilisez un autre câble téléphonique.</li> <li><b>d</b> Si vous n'entendez toujours aucune tonalité, branchez le téléphone analogique sur une autre prise murale.</li> <li><b>e</b> Si vous entendez une tonalité, branchez l'imprimante à cette prise murale.</li> </ul> <p>Parvenez-vous à envoyer ou à recevoir une télécopie ?</p>	Le problème est résolu.	Passez à l'étape 5.

Action	Oui	Non
<p><b>Etape 5</b></p> <p>Vérifiez si l'imprimante est connectée à un service de téléphonie analogique ou au connecteur numérique approprié.</p> <ul style="list-style-type: none"> <li>• Si vous utilisez un service téléphonique RNIS (Réseau numérique à intégration de services), connectez l'imprimante à un port de téléphone analogique sur un adaptateur de terminal RNIS. Pour plus d'informations, contactez votre fournisseur de services RNIS.</li> <li>• Si vous utilisez une connexion DSL, branchez un filtre ou un routeur DSL prenant en charge le fonctionnement analogique. Pour plus d'informations, contactez votre fournisseur de connexion DSL.</li> <li>• Si vous utilisez un service de commutateur téléphonique privé (PBX), assurez-vous que la connexion au commutateur est de type analogique. Si ce n'est pas le cas, pensez à installer une ligne téléphonique analogique pour le télécopieur.</li> </ul> <p>Parvenez-vous à envoyer ou à recevoir une télécopie ?</p>	Le problème est résolu.	Passez à l'étape 6.
<p><b>Etape 6</b></p> <p>Débranchez les autres appareils et désactivez les autres services téléphoniques temporairement.</p> <p><b>a</b> Débranchez les autres appareils (par exemple, les répondeurs, les ordinateurs, les modems ou les répartiteurs de lignes téléphoniques) entre l'imprimante et la ligne téléphonique.</p> <p><b>b</b> Désactivez la fonction d'appel en attente et la messagerie vocale. Pour plus d'informations, contactez votre compagnie de téléphone.</p> <p>Parvenez-vous à envoyer ou à recevoir une télécopie ?</p>	Le problème est résolu.	Passez à l'étape 7.
<p><b>Etape 7</b></p> <p>Numérisez le document d'origine une page à la fois.</p> <p><b>a</b> Composez le numéro de télécopie.</p> <p><b>b</b> Numérisez le document.</p> <p>Parvenez-vous à envoyer ou à recevoir une télécopie ?</p>	Le problème est résolu.	Contact <a href="#">assistance clientèle</a> .



## Il est possible de recevoir des télécopies, mais impossible d'en envoyer.

Action	Oui	Non
<p><b>Etape 1</b> Chargez correctement le document original dans le DAA ou sur la vitre du scanner.</p> <p>Vous parvenez à envoyer des télécopies ?</p>	Le problème est résolu.	Passez à l'étape 2.
<p><b>Etape 2</b> Définissez correctement le numéro de raccourci.</p> <ul style="list-style-type: none"> <li>• Vérifiez que le numéro de raccourci a bien été programmé pour le numéro que vous souhaitez composer.</li> <li>• Composez manuellement le numéro de téléphone.</li> </ul> <p>Vous parvenez à envoyer des télécopies ?</p>	Le problème est résolu.	Contact <a href="#">assistance clientèle</a> .

## Il est possible d'envoyer des télécopies, mais il est impossible de les recevoir

Action	Oui	Non
<p><b>Etape 1</b> Vérifiez que la source de papier n'est pas vide.</p> <p>Recevez-vous des télécopies ?</p>	Le problème est résolu.	Passez à l'étape 2.
<p><b>Etape 2</b> Vérifiez les paramètres de délai de sonnerie. A partir du panneau de commandes, accédez à : <b>Paramètres &gt; Télécopie &gt; Configuration télécopie analogique &gt; Paramètres de réception de télécopie &gt; Sonneries avant réponse</b> Pour les modèles d'imprimante sans écran tactile, appuyez sur  pour parcourir les paramètres.</p> <p>Recevez-vous des télécopies ?</p>	Le problème est résolu.	Passez à l'étape 3.
<p><b>Etape 3</b> Si l'imprimante imprime des pages vierges, reportez-vous à <a href="#">« Pages vierges ou blanches » à la page 187</a>.</p> <p>Recevez-vous des télécopies ?</p>	Le problème est résolu.	Contactez <a href="#">l'assistance clientèle</a> .

## Mauvaise qualité d'impression de la télécopie

Action	Oui	Non
<p><b>Etape 1</b> Assurez-vous qu'il n'y a aucun défaut de qualité d'impression.</p> <p><b>a</b> A partir du panneau de commandes, accédez à <b>Paramètres &gt; Dépannage &gt; Pages de test de qualité d'impression</b>. Pour les modèles d'imprimante sans écran tactile, appuyez sur  pour parcourir les paramètres.</p> <p><b>b</b> Corrigez les défauts de qualité d'impression. Pour plus d'informations, reportez-vous à la section « <a href="#">Qualité d'impression médiocre</a> » à la page 187.</p> <p>La télécopie imprimée est-elle de qualité satisfaisante ?</p>	Le problème est résolu.	Passez à l'étape 2.
<p><b>Etape 2</b> Réduisez la vitesse de transmission des télécopies entrantes.</p> <p><b>a</b> A partir du panneau de commandes, accédez à : <b>Paramètres &gt; Télécopie &gt; Configuration télécopie analogique &gt; Paramètres de réception de télécopie &gt; Contrôles admin</b> Pour les modèles d'imprimante sans écran tactile, appuyez sur  pour parcourir les paramètres.</p> <p><b>b</b> Dans le menu Vitesse maximale, sélectionnez une vitesse de transmission inférieure.</p> <p>La télécopie imprimée est-elle de qualité satisfaisante ?</p>	Le problème est résolu.	Contactez <a href="#">l'assistance clientèle</a> .

## Problèmes de numérisation

### Impossible de numériser depuis un ordinateur.

Action	Oui	Non
<p><b>Etape 1</b></p> <p><b>a</b> Eteignez l'imprimante, attendez environ 10 secondes, puis rallumez-la.</p> <p><b>b</b> Renvoyez le travail de numérisation.</p> <p>Pouvez-vous envoyer le travail de numérisation ?</p>	Le problème est résolu.	Passez à l'étape 2.
<p><b>Etape 2</b></p> <p><b>a</b> Assurez-vous que les câbles reliant l'imprimante au serveur d'impression sont correctement branchés. Pour plus d'informations, consultez la documentation d'installation fournie avec l'imprimante.</p> <p><b>b</b> Renvoyez le travail de numérisation.</p> <p>Pouvez-vous envoyer le travail de numérisation ?</p>	Le problème est résolu.	Contact <a href="#">assistance clientèle</a> .

## Copies partielles de documents ou de photos

Action	Oui	Non
<p><b>Etape 1</b></p> <p><b>a</b> Vérifiez que vous avez correctement chargé la photo ou le document, face vers le bas, sur la vitre du scanner et dans l'angle supérieur gauche.</p> <p><b>b</b> Copiez le document ou la photo.</p> <p>Avez-vous copié correctement le document ou la photo ?</p>	Le problème est résolu.	Passez à l'étape 2.
<p><b>Etape 2</b></p> <p><b>a</b> Assurez-vous que le paramètre de format de papier correspond au format du papier chargé dans le tiroir.</p> <p><b>b</b> Copiez le document ou la photo.</p> <p>Avez-vous copié correctement le document ou la photo ?</p>	Le problème est résolu.	Contact <a href="#">assistance clientèle</a> .

## Faible qualité de la copie

Action	Oui	Non
<p><b>Etape 1</b></p> <p><b>a</b> Nettoyez la vitre du scanner et la vitre du DAA à l'aide d'un chiffon humide, doux et non pelucheux. Si le DAA de votre imprimante dispose d'un deuxième vitre, nettoyez-la également.</p> <p>Pour plus d'informations, reportez-vous à la section « <a href="#">Nettoyage du scanner</a> » à la page 148.</p> <p><b>b</b> Vérifiez que vous avez correctement chargé la photo ou le document, face vers le bas, sur la vitre du scanner et dans l'angle supérieur gauche.</p> <p><b>c</b> Copiez le document ou la photo.</p> <p>Etes-vous satisfait de la qualité de la copie ?</p>	Le problème est résolu.	Passez à l'étape 2.
<p><b>Etape 2</b></p> <p><b>a</b> Vérifiez la qualité du document ou de la photo d'origine.</p> <p><b>b</b> Réglez les paramètres de qualité de la numérisation.</p> <p><b>c</b> Copiez le document ou la photo.</p> <p>Etes-vous satisfait de la qualité de la copie ?</p>	Le problème est résolu.	Contactez <a href="#">l'assistance clientèle</a> .

## Echec de la numérisation

Action	Oui	Non
<p><b>Etape 1</b> Vérifiez les branchements des câbles.</p> <p><b>a</b> Assurez-vous que le câble USB ou câble Ethernet est correctement branché à l'ordinateur et à l'imprimante.</p> <p><b>b</b> Renvoyez le travail de numérisation.</p> <p>Le travail de numérisation a-t-il bien été effectué ?</p>	Le problème est résolu.	Passez à l'étape 2.
<p><b>Etape 2</b> Vérifiez le fichier que vous souhaitez numériser.</p> <p><b>a</b> Assurez-vous que le nom du fichier n'est pas déjà utilisé dans le dossier de destination.</p> <p><b>b</b> Assurez-vous que le document ou la photo que vous souhaitez numériser n'est pas ouvert dans une autre application.</p> <p><b>c</b> Renvoyez le travail de numérisation.</p> <p>Le travail de numérisation a-t-il bien été effectué ?</p>	Le problème est résolu.	Passez à l'étape 3.
<p><b>Etape 3</b> <b>a</b> Assurez-vous que la case <b>Ajouter l'horodatage</b> ou <b>Ecraser le fichier existant</b> est cochée dans les paramètres de configuration des destinations.</p> <p><b>b</b> Renvoyez le travail de numérisation.</p> <p>Le travail de numérisation a-t-il bien été effectué ?</p>	Le problème est résolu.	Contact <a href="#">assistance clientèle</a> .

## Le scanner ne se ferme pas

Action	Oui	Non
<p>Retirez les éléments susceptibles de bloquer le scanner.</p> <p>Le scanner se ferme-t-il correctement ?</p>	Le problème est résolu.	Contact <a href="#">assistance clientèle</a> .

## La numérisation prend trop de temps ou bloque l'ordinateur

Action	Oui	Non
<p>Fermez toutes les applications qui interfèrent avec la numérisation.</p> <p>La numérisation est-elle trop lente ou bloque-t-elle l'ordinateur ?</p>	Contact <a href="#">l'assistance clientèle</a> .	Le problème est résolu.

## Le scanner ne répond pas

Action	Oui	Non
<p><b>Etape 1</b></p> <p><b>a</b> Vérifiez si le cordon d'alimentation est correctement connecté à l'imprimante et à la prise de courant.</p> <p> <b>ATTENTION—RISQUE DE BLESSURE</b> : Pour éviter tout risque d'électrocution ou d'incendie, branchez le câble d'alimentation directement à une prise électrique répondant aux exigences requises et correctement mise à la terre, proche du produit et facile d'accès.</p> <p><b>b</b> Copiez ou numérisez le document.</p> <p>Le scanner répond-il ?</p>	Le problème est résolu.	Passez à l'étape 2.
<p><b>Etape 2</b></p> <p><b>a</b> Vérifiez si l'imprimante est sous tension.</p> <p><b>b</b> Résolez les éventuels messages s'affichant à l'écran.</p> <p><b>c</b> Copiez ou numérisez le document.</p> <p>Le scanner répond-il ?</p>	Le problème est résolu.	Passez à l'étape 3.
<p><b>Etape 3</b></p> <p><b>a</b> Eteignez l'imprimante, puis attendez environ 10 secondes avant de la remettre sous tension</p> <p><b>b</b> Copiez ou numérisez le document.</p> <p>Le scanner répond-il ?</p>	Le problème est résolu.	Contactez <a href="#">l'assistance clientèle</a> .

## Réglage du repérage du scanner

1 A partir du panneau de commandes, accédez à :

**Paramètres > Maintenance > Menu Configuration > Configuration du scanner > Enregistrement manuel du scanner**

Pour les modèles d'imprimante sans écran tactile, appuyez sur  pour parcourir les paramètres.

2 Dans le menu Imprimer une page de test rapide, sélectionnez **Démarrer**.

3 Placez la page de test rapide d'impression sur la vitre du scanner, puis sélectionnez **Enregistrement scanner à plat**.

4 Dans le menu Copier une page de test rapide, sélectionnez **Démarrer**.

5 Comparez la copie de la page du test rapide au document d'origine.

**Remarque** : Si les marges de la page de test sont différentes de celles du document d'origine, réglez les valeurs des paramètres Marge gauche et Marge supérieure.

6 Répétez les étapes [étape 4](#) et [étape 5](#) jusqu'à ce que les marges de la copie de la page de test rapide correspondent le mieux à celles du document d'origine.

## Réglage de l'enregistrement du DAA

1 A partir du panneau de commandes, accédez à :

**Paramètres > Maintenance > Menu Configuration > Configuration du scanner > Enregistrement manuel du scanner**

Pour les modèles d'imprimante sans écran tactile, appuyez sur  pour parcourir les paramètres.

2 Dans le menu Imprimer une page de test rapide, sélectionnez **Démarrer**.

3 Placez la page du test rapide sur le bac du DAA.

4 Sélectionnez **Enregistrement DAA avant** ou **Enregistrement DAA arrière**.

### Remarques :

- Pour aligner l'enregistrement du DAA avant, placez la page de test face imprimée vers le haut, bord court en premier dans le dispositif.
- Pour aligner l'enregistrement du DAA arrière, placez la page de test face imprimée vers le bas, bord court en premier dans le dispositif.

5 Dans le menu Copier une page de test rapide, sélectionnez **Démarrer**.

6 Comparez la copie de la page du test rapide au document d'origine.

**Remarque :** Si les marges de la page de test sont différentes de celles du document d'origine, réglez les valeurs des paramètres Réglage horizontal et Marge supérieure.

7 Répétez les étapes [étape 5](#) et [étape 6](#) jusqu'à ce que les marges de la copie de la page de test rapide correspondent le mieux à celles du document d'origine.

## Contactez l'assistance clientèle

Avant de contacter l'assistance clientèle, assurez-vous de disposer des informations suivantes :

- Problème de l'imprimante
- Message d'erreur
- Type, modèle et numéro de série de l'imprimante

Rendez-vous dans le magasin qui vous a vendu l'imprimante.



# Mise à niveau et migration

## Matériel

### Options internes disponibles

- Cartes mémoire
  - PCIe
  - DDR3 DRAM
  - Mémoire flash
- Cartes optionnelles
  - Cartes de police
  - Barrettes microcode
    - Formulaires et code à barres
    - PRESCRIRE
- Disque dur de l'imprimante (SATA)

**Remarque :** certaines options sont disponibles uniquement sur certains modèles d'imprimante.

### Accès à la carte logique

 **ATTENTION—RISQUE D'ELECTROCUTION :** Pour éviter tout risque d'électrocution lorsque vous devez accéder à la carte logique, ou installer du matériel en option ou des cartes mémoire alors que l'imprimante est déjà en service, mettez celle-ci hors tension et débranchez son câble d'alimentation de la prise électrique avant de poursuivre. Si d'autres périphériques sont connectés à l'imprimante, mettez-les également hors tension et débranchez tous les câbles reliés à l'imprimante.

- 1 Eteignez l'imprimante.
- 2 Débranchez le câble d'alimentation de la prise électrique, puis de l'imprimante.
- 3 Utilisez un tournevis à tête plate pour retirer le capot d'accès à la carte contrôleur.

**Avertissement—Danger potentiel :** Les composants électroniques de la carte contrôleur sont très vulnérables à l'électricité statique. Touchez une partie métallique de l'imprimante avant de manipuler les composants électroniques ou connecteurs de la carte contrôleur.

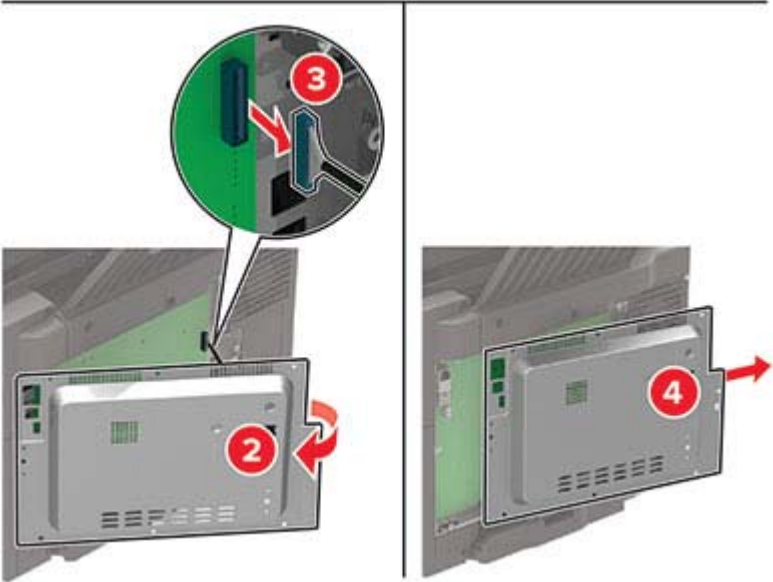
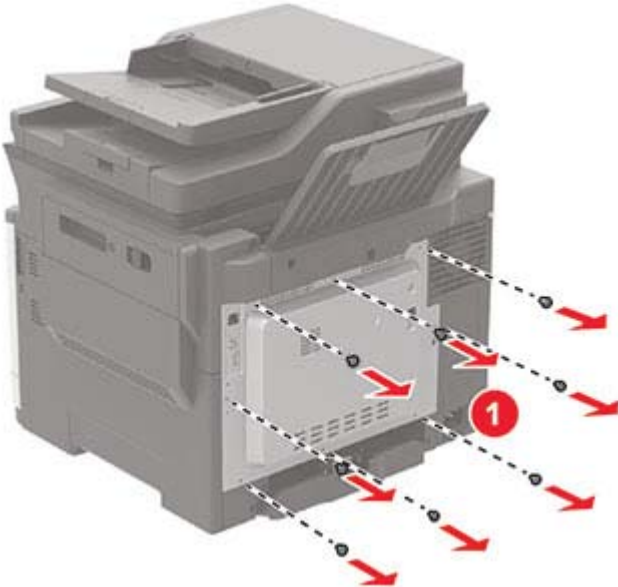

4 Fixez le couvercle d'accès.

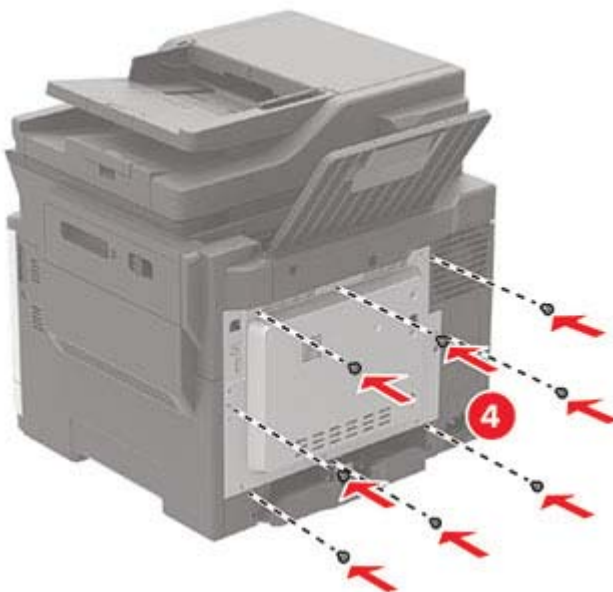
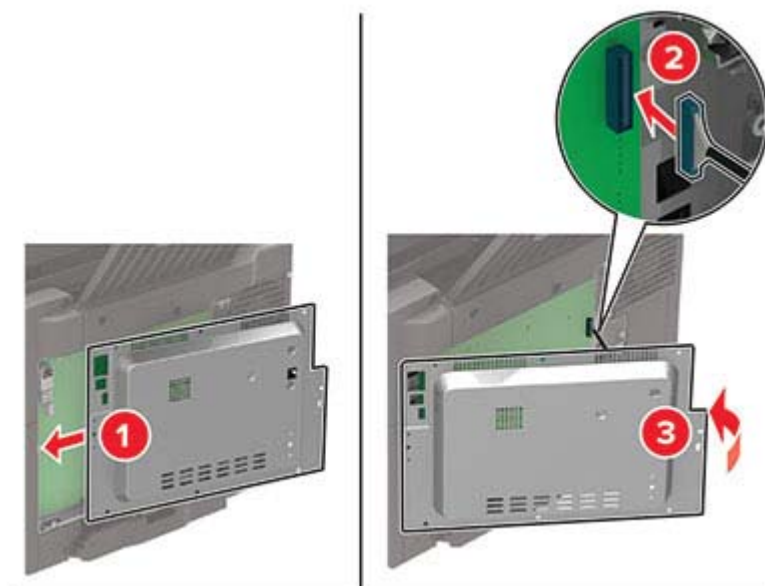

5 Branchez le cordon d'alimentation sur l'imprimante, puis sur une prise électrique.

**⚠ ATTENTION—RISQUE DE BLESSURE :** Pour éviter tout risque d'incendie et de choc électrique, branchez le cordon d'alimentation à une prise électrique répondant aux exigences requises, correctement mise à la terre, proche et facile d'accès.

6 Mettez l'imprimante sous tension.

## Installation d'une carte mémoire

**⚠ ATTENTION—RISQUE D'ELECTROCUTION :** Pour éviter tout risque d'électrocution lorsque vous devez accéder à la carte logique, ou installer du matériel en option ou des cartes mémoire alors que l'imprimante est déjà en service, mettez celle-ci hors tension et débranchez son câble d'alimentation de la prise électrique avant de poursuivre. Si d'autres périphériques sont connectés à l'imprimante, mettez-les également hors tension et débranchez tous les câbles reliés à l'imprimante.

- 1 Eteignez l'imprimante.
- 2 Débranchez le câble d'alimentation de la prise électrique, puis de l'imprimante.
- 3 Utilisez un tournevis à tête plate pour retirer le capot d'accès à la carte contrôleur.

**Avertissement—Danger potentiel :** Les composants électroniques de la carte contrôleur sont très vulnérables à l'électricité statique. Touchez une partie métallique de l'imprimante avant de manipuler les composants ou les connecteurs de la carte contrôleur.

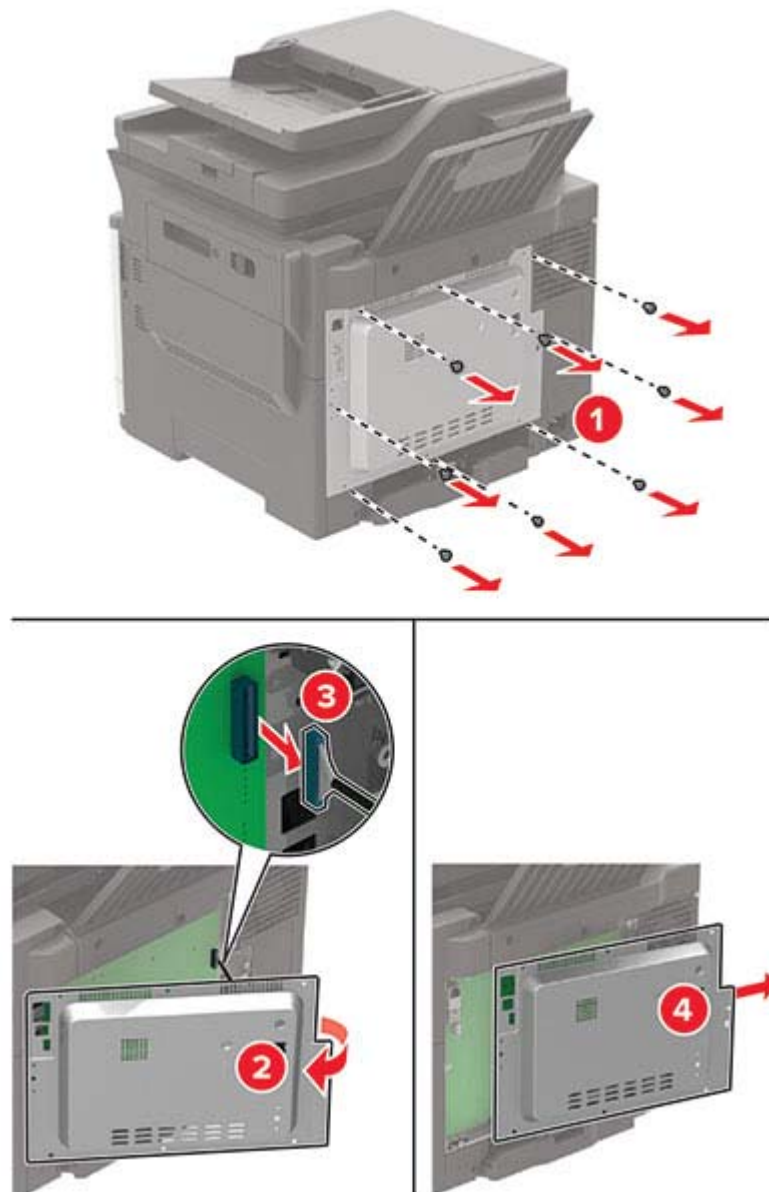

4 Déballez la carte mémoire.

**Avertissement—Danger potentiel** : Evitez de toucher les points de connexion le long des bords de la carte.

5 Insérez la carte mémoire jusqu'à ce qu'elle s'enclenche.

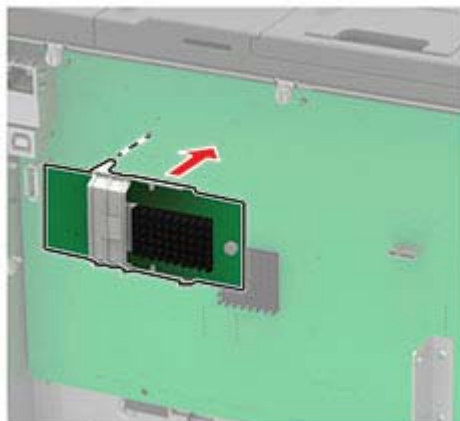

6 Fixez le couvercle d'accès.

7 Branchez le cordon d'alimentation sur l'imprimante, puis sur une prise électrique.

**ATTENTION—RISQUE DE BLESSURE** : Pour éviter tout risque d'incendie et de choc électrique, branchez le câble d'alimentation à une prise électrique répondant aux exigences requises, correctement mise à la terre, proche du produit et facile d'accès.

8 Mettez l'imprimante sous tension.

## Installation d'une carte en option

**ATTENTION—RISQUE D'ELECTROCUTION** : Pour éviter tout risque d'électrocution lorsque vous devez accéder à la carte logique, ou installer du matériel en option ou des cartes mémoire alors que l'imprimante est déjà en service, mettez celle-ci hors tension et débranchez son câble d'alimentation de la prise électrique avant de poursuivre. Si d'autres périphériques sont connectés à l'imprimante, mettez-les également hors tension et débranchez tous les câbles reliés à l'imprimante.

1 Eteignez l'imprimante.

2 Débranchez le câble d'alimentation de la prise électrique, puis de l'imprimante.

3 Utilisez un tournevis à tête plate pour retirer le capot d'accès à la carte contrôleur.

**Avertissement—Danger potentiel** : Les composants électroniques de la carte contrôleur sont très vulnérables à l'électricité statique. Touchez une partie métallique de l'imprimante avant de manipuler les composants et les connecteurs.

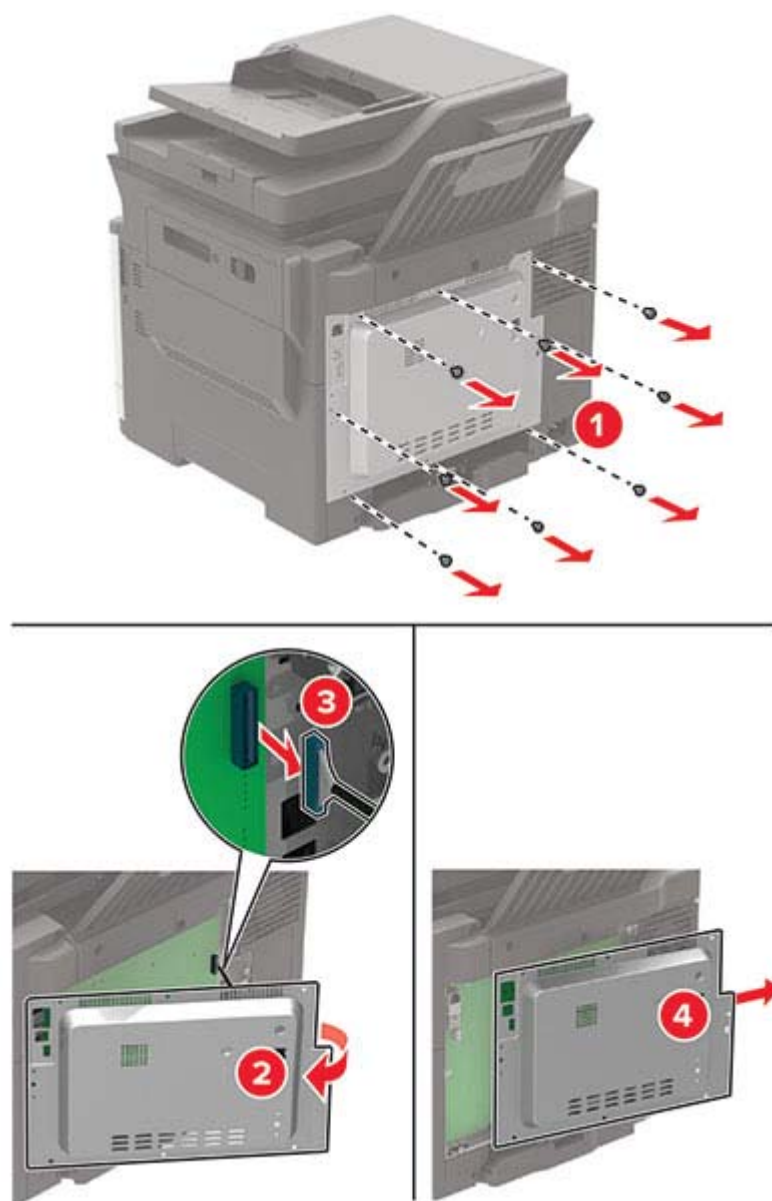

**4** Déballez la carte en option.

**Avertissement—Danger potentiel** : Evitez de toucher les points de connexion le long des bords de la carte.

- 5 Mettez la carte en place en appuyant fermement.

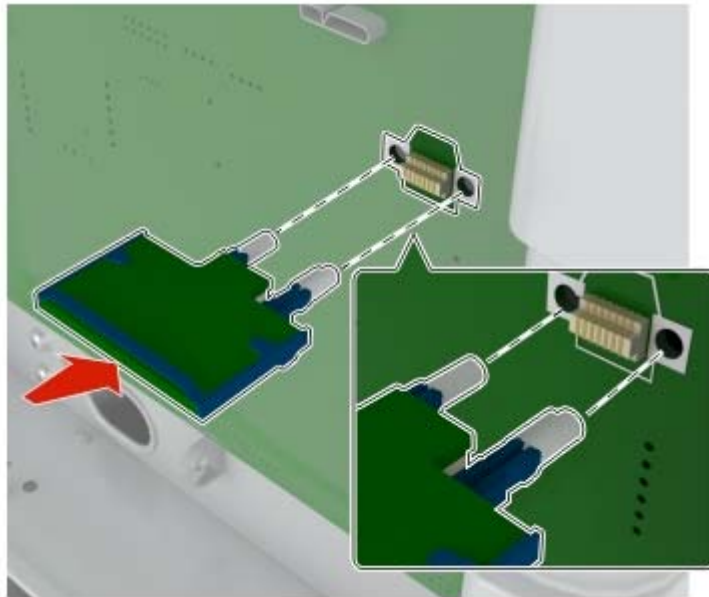

**Remarque :** Le connecteur de la carte doit être en contact et aligné avec la carte logique sur toute sa longueur.

**Avertissement—Danger potentiel :** Une installation incorrecte de la carte peut entraîner des dégâts pour la carte et la carte logique.

- 6 Fixez le couvercle d'accès.  
7 Branchez le cordon d'alimentation sur l'imprimante, puis sur une prise électrique.

**⚠ ATTENTION—RISQUE DE BLESSURE :** Pour éviter tout risque d'incendie et de choc électrique, branchez le câble d'alimentation à une prise électrique répondant aux exigences requises, correctement mise à la terre, proche du produit et facile d'accès.

- 8 Mettez l'imprimante sous tension.

## Installation d'un disque dur sur l'imprimante

**⚡ ATTENTION—RISQUE D'ELECTROCUTION :** Pour éviter tout risque d'électrocution lorsque vous devez accéder à la carte logique, ou installer du matériel en option ou des cartes mémoire alors que l'imprimante est déjà en service, mettez celle-ci hors tension et débranchez son câble d'alimentation de la prise électrique avant de poursuivre. Si d'autres périphériques sont connectés à l'imprimante, mettez-les également hors tension et débranchez tous les câbles reliés à l'imprimante.

- 1 Eteignez l'imprimante.
- 2 Débranchez le câble d'alimentation de la prise électrique, puis de l'imprimante.
- 3 Utilisez un tournevis à tête plate pour retirer le capot d'accès à la carte contrôleur.

**Avertissement—Danger potentiel :** Les composants électroniques de la carte contrôleur sont très vulnérables à l'électricité statique. Touchez une partie métallique de l'imprimante avant de manipuler les composants ou les connecteurs de la carte contrôleur.

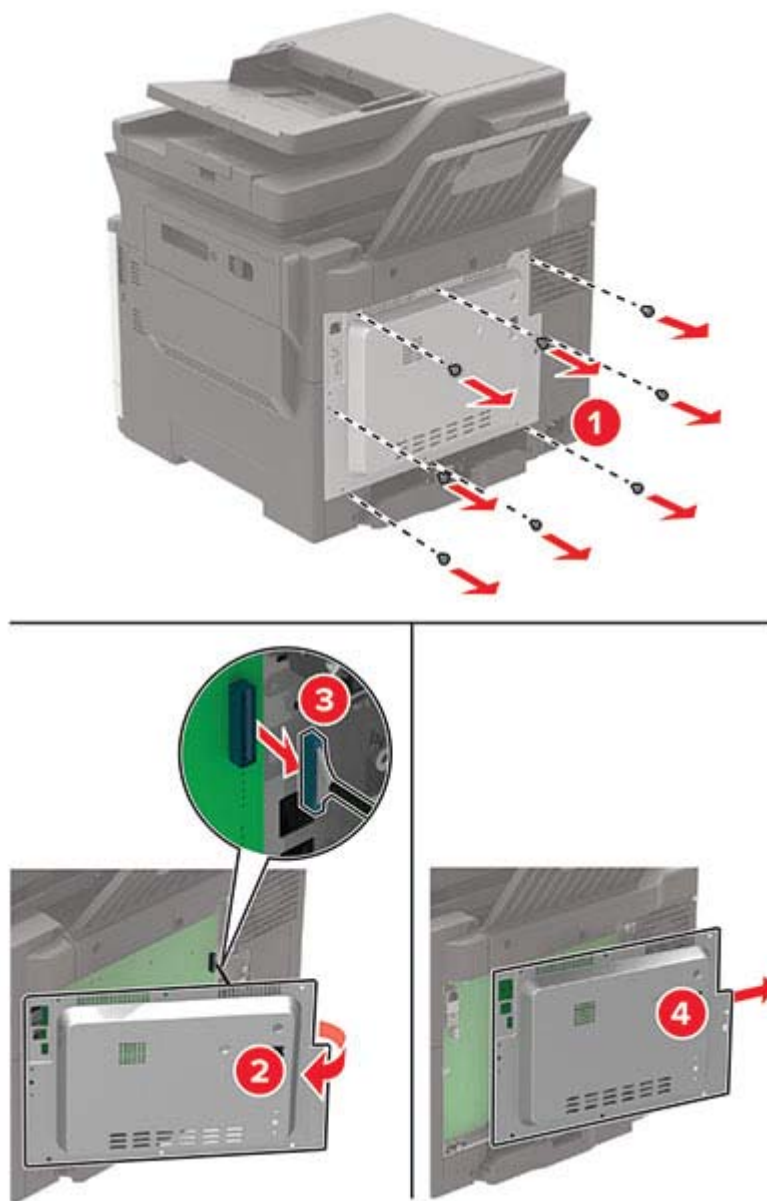

**4** Sortez le disque dur de l'imprimante de son emballage.

**5** Fixez le disque dur, puis connectez le câble d'interface du disque dur à la carte logique.

**Avertissement—Danger potentiel** : Ne touchez pas au centre du disque dur et n'y appuyez pas dessus.



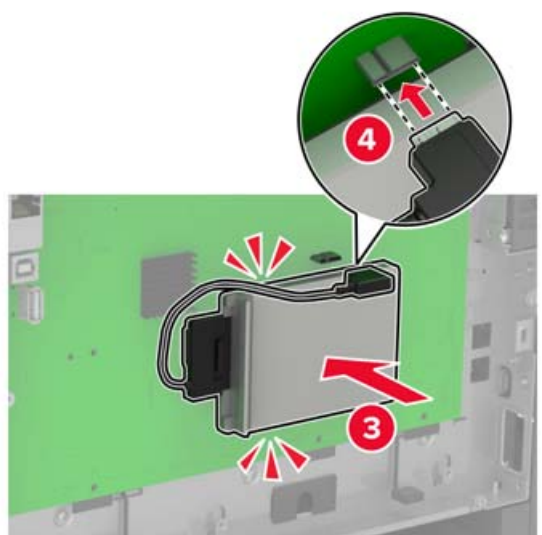
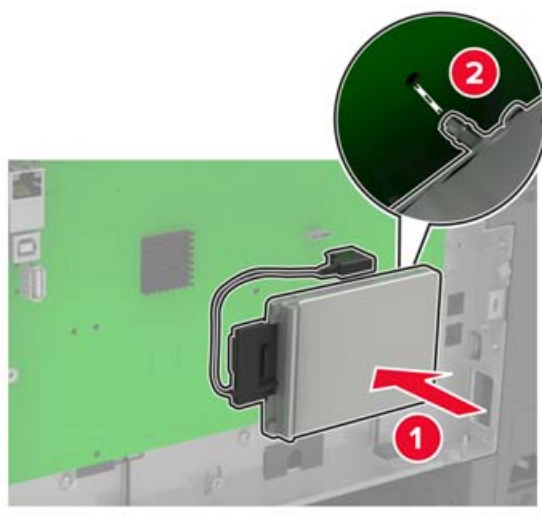

**6** Fixez le couvercle d'accès.

**7** Branchez le cordon d'alimentation sur l'imprimante, puis sur une prise électrique.

**⚠ ATTENTION—RISQUE DE BLESSURE** : Pour éviter tout risque d'incendie et de choc électrique, branchez le câble d'alimentation à une prise électrique répondant aux exigences requises, correctement mise à la terre, proche du produit et facile d'accès.

**8** Mettez l'imprimante sous tension.

## Installation des tiroirs en option

**Remarque :** En fonction de votre modèle d'imprimante, vous pouvez installer soit un double tiroir 650 feuilles, soit le double tiroir 650 feuilles et le tiroir 550 feuilles.

**⚠ ATTENTION—RISQUE D'ELECTROCUTION :** Pour éviter tout risque d'électrocution lorsque vous devez accéder à la carte logique, ou installer du matériel en option ou des cartes mémoire alors que l'imprimante est déjà en service, mettez celle-ci hors tension et débranchez son câble d'alimentation de la prise électrique avant de poursuivre. Si d'autres périphériques sont connectés à l'imprimante, mettez-les également hors tension et débranchez tous les câbles reliés à l'imprimante.

- 1 Eteignez l'imprimante.
- 2 Débranchez le câble d'alimentation de la prise électrique, puis de l'imprimante.
- 3 Déballez le bac optionnel, puis retirez tous les matériaux d'emballage.
- 4 Alignez l'imprimante sur le bac en option, puis abaissez l'imprimante pour la mettre en place.

**⚠ ATTENTION—RISQUE DE BLESSURE :** Si votre imprimante pèse plus de 18 kg (40 lb), l'intervention d'au moins deux personnes est nécessaire pour la soulever sans risque.



**Remarque :** Si vous installez les deux bacs en option, placez alors le bac 550 feuilles sous le double bac 650 feuilles.

5 Branchez le cordon d'alimentation sur l'imprimante, puis sur une prise électrique.

 **ATTENTION—RISQUE DE BLESSURE** : Pour éviter tout risque d'électrocution ou d'incendie, branchez le câble d'alimentation directement à une prise électrique répondant aux exigences requises et correctement mise à la terre, proche du produit et facile d'accès.

6 Mettez l'imprimante sous tension.

Ajoutez le bac dans le pilote d'impression afin de le rendre disponible pour les travaux d'impression. Pour plus d'informations, reportez-vous à la section « [Ajout d'options disponibles dans le pilote d'impression](#) » à la [page 235](#).

## Logiciel

### Installation du logiciel de l'imprimante

- 1 Obtenez une copie du programme d'installation du logiciel.
  - Depuis le CD logiciel fourni avec l'imprimante.
  - Depuis notre site Web ou chez le revendeur de votre imprimante.
- 2 Lancez le programme d'installation et suivez les instructions qui s'affichent sur l'écran de l'ordinateur.
- 3 Pour les utilisateurs Macintosh, ajoutez l'imprimante.

**Remarque** : L'adresse IP de l'imprimante figure dans la section TCP/IP du menu Réseau/Ports.

### Ajout d'options disponibles dans le pilote d'impression

#### Pour les utilisateurs Windows

- 1 Ouvrez le dossier Imprimantes.
- 2 Sélectionnez l'imprimante que vous souhaitez mettre à jour, puis effectuez l'une des opérations suivantes :
  - Sous Windows 7 ou version ultérieure, sélectionnez **Propriétés de l'imprimante**.
  - Pour les versions antérieures, sélectionnez **Propriétés**.
- 3 Accédez à l'onglet Configuration, puis cliquez sur **Mettre à jour - Interroger l'imprimante**.
- 4 Appliquez les modifications.

#### Pour les utilisateurs Macintosh

- 1 Dans Préférences système du menu Pomme, naviguez jusqu'à votre imprimante, puis sélectionnez **Options et consommables**.
- 2 Accédez à la liste des options matérielles, puis ajoutez les options installées.
- 3 Appliquez les modifications.

# Microcode

## Exportation ou importation d'un fichier de configuration

Vous pouvez exporter les paramètres de configuration dans un fichier texte, que vous pouvez ensuite importer pour appliquer ces paramètres à d'autres imprimantes.

- 1 Ouvrez un navigateur Web, puis saisissez l'adresse IP de l'imprimante dans le champ d'adresse.

### Remarques :

- L'adresse IP de l'imprimante est affichée sur l'écran d'accueil. L'adresse IP apparaît sous la forme de quatre séries de chiffres séparées par des points, par exemple 123.123.123.123.
- Si vous utilisez un serveur proxy, désactivez-le temporairement pour charger correctement la page Web.

- 2 Exportez ou importez un fichier de configuration pour une ou plusieurs applications.

### Pour une application

- a Dans Embedded Web Server, cliquez sur **Applications** > sélectionnez l'application de votre choix > **Configurer**.
- b Cliquez sur **Exporter** ou sur **Importer**.

### Pour plusieurs applications

- a Dans Embedded Web Server, cliquez sur **Exporter la configuration** ou sur **Importer la configuration**.
- b Suivez les instructions à l'écran.

## Mise à jour du microcode

Certaines applications nécessitent que le microcode du périphérique soit à un niveau minimal pour fonctionner correctement.

Pour plus d'informations sur la mise à jour du microcode du périphérique, contactez votre représentant commercial.

- 1 Dans Embedded Web Server, cliquez sur **Paramètres** > **Périphérique** > **Mettre à jour le microcode**.
- 2 Parcourez les fichiers pour accéder au fichier flash approprié :
- 3 Appliquez les modifications.

# Avis

## Informations produit

Nom du produit :

Imprimante laser couleur MPF

Type de machine :

7529

Modèle(s) :

081, 230, 238, 436, 496, 636, 638, 698, 836, 838, 898 et leurs modèles équivalents

## Note d'édition

Septembre 2018

**Le paragraphe suivant ne s'applique pas aux pays dans lesquels lesdites clauses ne sont pas conformes à la législation en vigueur :** LA PRESENTE PUBLICATION EST FOURNIE "TELLE QUELLE", SANS GARANTIE D'AUCUNE SORTE, EXPLICITE OU IMPLICITE, Y COMPRIS, MAIS SANS SE LIMITER AUX GARANTIES IMPLICITES DE COMMERCIALISABILITE OU DE CONFORMITE A UN USAGE SPECIFIQUE. Certains Etats n'admettent pas la renonciation aux garanties explicites ou implicites pour certaines transactions ; c'est pourquoi il se peut que cette déclaration ne vous concerne pas.

Cette publication peut contenir des imprécisions techniques ou des erreurs typographiques. Des modifications sont périodiquement apportées aux informations contenues dans ce document ; ces modifications seront intégrées dans les éditions ultérieures. Des améliorations ou modifications des produits ou programmes décrits dans cette publication peuvent intervenir à tout moment.

## Avis relatifs à l'accord de licence

Tous les avis relatifs à l'accord de licence peuvent être consultés à partir du CD : Répertoire \NOTICES du CD logiciel d'installation.

## Niveaux d'émission sonore

Les mesures suivantes ont été effectuées conformément à la norme ISO 7779 et exprimées conformément à la norme ISO 9296.

**Remarque :** Il est possible que certains modes ne s'appliquent pas à votre produit.

Pression sonore à un mètre en moyenne, dBA	
Impression	53 (recto) ; 55 (recto verso)
Numérisation	53
Copie	56
Prêt	16

## Directive WEEE (Déchets issus d'équipements électriques et électroniques)



Le logo WEEE indique des procédures et des programmes de recyclage spécifiques aux produits électroniques dans les pays de l'Union Européenne. Nous encourageons le recyclage de nos produits. Pour toute autre question sur les options de recyclage, contactez votre revendeur local.

## Mise au rebut des produits

Ne mettez pas au rebut l'imprimante et les consommables de la même façon que les déchets ménagers habituels. Veuillez contacter les collectivités locales afin de connaître les solutions de mise au rebut et de recyclage à votre disposition.

## Avis relatif à l'électricité statique



Ce symbole identifie les pièces sensibles à l'électricité statique. Ne touchez pas les zones à proximité de ces symboles sans avoir d'abord touché une surface métallique à distance de ceux-ci.

Pour éviter les décharges électrostatiques lors de l'exécution de tâches de maintenance, comme la suppression des bourrages papier ou le remplacement des fournitures, touchez les parties métalliques exposées du cadre de l'imprimante avant d'accéder ou de toucher aux parties intérieures de l'imprimante, même si le symbole n'est pas présent.

## Informations de température

Température de fonctionnement et humidité relative	10 à 32,2 °C (50 à 90 °F) et 15 à 80 % d'humidité relative
Stockage à long terme de l'imprimante/la cartouche/l'unité de traitement d'images <sup>1</sup>	15,3 à 32,2 °C (60 à 90 °F) et 8 à 80 % d'humidité relative Température humide maximum <sup>2</sup> : 22,8 °C (73 °F) Environnement sans condensation

<sup>1</sup> La durée de vie des consommables est d'environ 2 ans. Cette durée se base sur un stockage dans un environnement de bureau standard à une température de 22 °C (72 °F) et un taux d'humidité de 45 %.

<sup>2</sup> La température humide maximale est déterminée par la température de l'air et l'humidité relative.

Expédition à court terme de l'imprimante/la cartouche/l'unité de traitement d'images	-40 à 43,3 °C (-40 à 110 °F)
<sup>1</sup> La durée de vie des consommables est d'environ 2 ans. Cette durée se base sur un stockage dans un environnement de bureau standard à une température de 22 °C (72 °F) et un taux d'humidité de 45 %. <sup>2</sup> La température humide maximale est déterminée par la température de l'air et l'humidité relative.	

## Avis relatif à l'utilisation du laser

Cette imprimante est certifiée conforme aux exigences de la réglementation des Etats-Unis relative aux produits laser de classe I (1) (DHHS 21 CFR, Chapitre I, Sous-chapitre J). Pour les autres pays, elle est certifiée conforme aux exigences des normes CEI 60825-1:2014 relatives aux produits laser de classe I. 2014.

Les produits laser de classe I ne sont pas considérés comme dangereux. L'imprimante contient un dispositif laser AlGaInP (aluminium, gallium, indium et phosphore) de classe IIIb (3b) d'une puissance nominale de 15 milliwatts fonctionnant dans la plage de longueurs d'onde allant de 650 à 670 nanomètres et scellé dans un compartiment de têtes d'impression non réparable. Le système laser ainsi que l'imprimante ont été conçus de manière à ce que personne ne soit jamais exposé à des radiations laser dépassant le niveau de classe I dans le cadre d'un fonctionnement normal, de l'entretien par l'utilisateur ou de la maintenance.

## Consommation d'électricité

### Consommation électrique du produit

Le tableau ci-dessous donne des détails sur les caractéristiques de consommation électrique du produit.

**Remarque :** Il est possible que certains modes ne s'appliquent pas à votre produit.

Mode	Description	Consommation (Watts)
Impression	Le produit génère une impression sur papier à partir de documents électroniques.	Recto : 400 (7529-081, 7529-230, 7529-238) ; 530 (7529-436, 7529-496) ; 580 (7529-636, 7529-638, 7529-698) ; 580 (7529-836, 7529-838, 7529-898) Recto verso : 280 (7529-081, 7529-230, 7529-238) ; 360 (7529-436, 7529-496) ; 420 (7529-636, 7529-638, 7529-698) ; 420 (7529-836, 7529-838, 7529-898)
Copier	Le produit génère une impression sur papier à partir de documents d'origine sur papier.	425 (7529-081, 7529-230, 7529-238) ; 530 (7529-436, 7529-496) ; 580 (7529-636, 7529-638, 7529-698) ; 580 (7529-836, 7529-838, 7529-898)
Numériser	Le produit numérise des documents sur papier.	25 (7529-081, 7529-230, 7529-238) ; 28,5 (7529-436, 7529-496) ; 29,5 (7529-636, 7529-638, 7529-698) ; 28 (7529-836, 7529-838, 7529-898)
Prêt	Le produit est prêt à imprimer.	38,5 (7529-081, 7529-230, 7529-238) ; 35 (7529-436, 7529-496) ; 37,5 (7529-636, 7529-638, 7529-698) ; 38 (7529-836, 7529-838, 7529-898)
Mode Veille	Le produit est en mode d'économie d'énergie élevé.	2,2 (7529-081, 7529-230, 7529-238) ; 1,9 (7529-436, 7529-496) ; 1,8 (7529-636, 7529-638, 7529-698) ; 1,8 (7529-836, 7529-838, 7529-898)

Mode	Description	Consommation (Watts)
Hibernation	Le produit est en faible mode d'économie d'énergie.	0,2 (7529-081, 7529-230, 7529-238) ; 0,2 (7529-436, 7529-496) ; 0,2 (7529-636, 7529-638, 7529-698) ; 0,2 (7529-836, 7529-838, 7529-898)
Eteint	Le produit est branché à une prise électrique murale, mais il est éteint.	0,2 (7529-081, 7529-230, 7529-238) ; 0,2 (7529-436, 7529-496) ; 0,2 (7529-636, 7529-638, 7529-698) ; 0,2 (7529-836, 7529-838, 7529-898)

Les niveaux de consommation indiqués dans le tableau précédent représentent des mesures effectuées sur une durée d'utilisation moyenne. Une consommation électrique instantanée peut donner un résultat supérieur à la moyenne.

## Mode Veille

Ce produit est doté d'un mode d'économie d'énergie appelé *mode Veille*. Le mode Veille économise l'énergie en réduisant la consommation électrique pendant de longues périodes d'inactivité. Le mode Veille se déclenche automatiquement lorsque ce produit n'est pas utilisé pendant une certaine période appelée *délai de mise en veille*.

Délai de mise en veille par défaut pour ce produit (en minutes) :	15
---	----

Les menus de configuration de l'imprimante permettent de modifier le délai de mise en veille de 1 à 120 minutes. Attribuer une valeur basse au délai de mise en veille permet de réduire la consommation d'énergie, mais peut augmenter le temps de réponse du produit. Par contre, si la valeur est élevée, le temps de réponse du produit est rapide mais celui-ci utilise plus d'énergie.

## Mode Hibernation

Ce produit est doté d'un mode de fonctionnement à très faible consommation d'énergie appelé *Mode Hibernation*. Lorsqu'ils fonctionnent en mode Hibernation, tous les autres systèmes et périphériques sont éteints en toute sécurité.

Vous pouvez passer en mode Hibernation des façons suivantes :

- Utilisation du délai d'hibernation
- Utilisation des modes de programmation de l'alimentation

Le Délai d'hibernation est défini sur la valeur standard pour ce produit dans tous les pays et régions.	3 jours
---	---------

La durée entre le traitement d'un travail d'impression et le passage de l'imprimante en mode Hibernation peut être réglée entre une heure et un mois.

## Mode de désactivation

Si ce produit est en mode de désactivation (consommation minimale de courant), vous pouvez complètement l'éteindre en débranchant le cordon d'alimentation de la prise de courant.

## Utilisation d'énergie totale

Il est parfois utile d'estimer la consommation totale d'énergie de votre imprimante. Etant donné que les mesures de consommation d'énergie électrique sont exprimées en Watts, la consommation d'électricité doit être



multipliée par la durée que le produit passe dans chaque mode pour calculer l'utilisation d'énergie. L'utilisation d'énergie totale du produit est la somme de l'utilisation d'énergie de chaque mode.

## **Avis de réglementation pour les appareils radio et de télécommunication**

Cette section contient les informations réglementaires relatives aux produits qui contiennent la carte de télécopie analogique :

Type/numéro de modèle réglementaire Lexmark :

LEX-M14-002

## **Avis réservé aux utilisateurs du réseau téléphonique du Canada**

This product meets the applicable Industry Canada technical specifications.

The Ringer Equivalence Number (REN) indicates the maximum number of devices allowed to be connected to a telephone interface. The termination of an interface may consist of any combination of devices subject only to the requirement that the sum of the RENs of all the devices not exceed five. The REN is located on the product label.

This equipment uses CA11A telephone jacks.

## **Avis réservé aux utilisateurs du réseau téléphonique du Canada**

Ce produit est conforme aux spécifications techniques d'Industrie Canada.

Le numéro REN (ringer equivalence number : numéro d'équivalence de sonnerie) indique le nombre maximum d'appareils pouvant être connectés à l'interface téléphonique. En bout de ligne, le nombre d'appareils qui peuvent être connectés n'est pas directement limité, mais la somme des REN de ces appareils ne doit pas dépasser cinq. Le numéro REN est indiqué sur l'étiquette produit.

Cet équipement utilise des prises de téléphone CA11A.

## **Avis de réglementation pour les produits sans fil**

Cette section contient les informations réglementaires qui s'appliquent uniquement aux modèles sans fil.

Si vous ne parvenez pas à déterminer si votre modèle est un modèle sans fil, rendez-vous sur notre site Web.

## **Avis sur les composants modulaires**

Ce produit peut contenir le(s) composant(s) modulaire(s) suivant(s) :

Type/modèle réglementaire Lexmark LEX-M07-001 ; ID FCC : IYLLEXM07001 ; IC : 2376A-LEXM07001

## **Exposition aux radiations de fréquences radio**

Le courant de sortie rayonné de cet appareil est bien inférieur aux limites d'exposition aux fréquences radio définies par la FCC et les autres organismes de réglementation. Au minimum 20 cm (8 pouces) doivent séparer

l'antenne de toute personne pour que cet appareil réponde aux exigences d'exposition aux fréquences radio de la FCC et d'autres organismes de réglementation.

## **Industry Canada (Canada)**

Under Industry Canada regulations, this radio transmitter may only operate using an antenna of a type and maximum (or lesser) gain approved for the transmitter by Industry Canada. To reduce potential radio interference to other users, the antenna type and its gain should be so chosen that the equivalent isotropically radiated power (EIRP) is not more than that necessary for successful communication.

This device complies with Industry Canada license-exempt RSS standards. Operation is subject to the following two conditions: (1) this device may not cause interference, and (2) this device must accept any interference, including interference that may cause undesired operation of the device.

To prevent radio interference to the licensed service and to reduce the potential for harmful interference to co-channel mobile satellite systems, this device is intended to be operated indoors and away from windows to provide maximum shielding.

High-power radars are allocated as primary users (i.e., priority users) of the bands 5250–5350MHz and 5650–5850MHz. These radars could cause interference and/or damage to LE-LAN devices.

## **Industrie Canada (Canada)**

Selon la réglementation d'Industrie Canada, l'émetteur radio ne fonctionne qu'avec une antenne dont le type et le gain maximal (ou inférieur) ont été approuvés par Industrie Canada. Pour réduire les interférences radio potentielles auprès d'autres utilisateurs, le type d'antenne et son gain doivent être choisis de telle sorte que la puissance isotrope rayonnée équivalente (PIRE) ne soit pas supérieure à ce qui est nécessaire pour assurer la réussite de la communication.

Cet appareil est conforme aux normes RSS exemptes de licence d'Industrie Canada. Son fonctionnement est soumis aux deux conditions suivantes : (1) cet appareil ne doit pas causer d'interférences et (2) il doit accepter toutes les interférences, y compris les celles qui peuvent entraîner un fonctionnement indésirable.

Afin de prévenir les interférences radio des services sous licence et pour réduire le risque d'interférences nuisibles aux systèmes de satellites mobiles utilisant les mêmes canaux, cet appareil est destiné à être utilisé à l'intérieur et loin des fenêtres afin de fournir une protection maximale.

Les radars à haute puissance sont définis comme les utilisateurs principaux (p. ex., utilisateurs prioritaires) dans les bandes de 5250-5350 MHz et 5650-5850 MHz. Ces radars peuvent causer des interférences ou des dommages aux appareils RELOC-EL.

## **Avis de conformité aux directives de la Communauté européenne (CE)**

Ce produit est conforme aux exigences de sécurité de la directive 2014/53/UE du Conseil de la Communauté européenne relative au rapprochement et à l'harmonisation des législations des Etats membres concernant les appareils radio.

Une déclaration de conformité aux exigences des Directives est disponible sur simple demande auprès de Lexmark International Technology Hungária Kft., 8 Lechner Ödön fasor, Millennium Tower III, 1095 Budapest HONGRIE.

La conformité du produit est indiquée par le marquage CE :



### Restrictions

Cet appareil radio est exclusivement destiné à une utilisation en intérieur. L'utilisation en extérieur est interdite. Cette restriction s'applique à tous les pays répertoriés dans le tableau ci-dessous :



AT	BE	BG	CH	CY	CZ	DE	DK	EE
EL	ES	FI	FR	HR	HU	IE	IS	IT
LI	LT	LU	LV	MT	NL	NON	PL	PT
RO	SE	SI	SK	TR	Royaume-Uni			

### Déclaration de l'Union européenne concernant les bandes de fréquences de fonctionnement et la puissance maximale des radiofréquences pour l'émetteur radio

Ce produit radio émet dans l'une des bandes de 2,4 GHz (2,412 - 2,472 GHz dans l'Union européenne) ou de 5 GHz (5,15 - 5,35 ; 5,47 - 5,725 dans l'Union européenne). La puissance (EIRP) de sortie maximale de l'émetteur, incluant le gain de l'antenne, est  $\leq 20$  dBm pour les deux bandes.

### Informations sur plusieurs modèles

Les informations suivantes s'appliquent à tous les modèles d'imprimante 7529-081, 7529-230, 7529-238, 7529-436 et 7529-496.

### Industry Canada compliance statement

This Class B digital apparatus meets all requirements of the Canadian Interference-Causing Equipment Standard ICES-003.

### Avis de conformité aux normes de l'industrie du Canada

Cet appareil numérique de classe B est conforme aux exigences de la norme canadienne relative aux équipements pouvant causer des interférences NMB-003.

## **Avis de conformité aux directives de la Communauté européenne (CE)**

Ce produit est conforme aux exigences de protection énoncées par les directives 2014/30/EU, 2014/35/EU, 2009/125/EC et 2011/65/EC du Conseil européen sur le rapprochement et l'harmonisation des lois des Etats membres concernant la compatibilité électromagnétique et la sécurité des équipements électriques conçus pour être utilisés sous certaines limites de tension et sur des appareils radio et de télécommunication ainsi que l'éco-conception de produits consommant de l'énergie.

Une déclaration de conformité aux exigences des Directives est disponible sur simple demande auprès de Lexmark International Technology Hungária Kft., 8 Lechner Ödön fasor, Millennium Tower III, 1095 Budapest HONGRIE.

Ce produit est conforme aux limites de classe B EN 55022 et EN 55032, ainsi qu'aux exigences de sécurité EN 60950-1 ou EN 62368-1.

## **Informations propres au modèle**

Les informations suivantes s'appliquent uniquement aux modèles 7529-636, 7529-638, 7529-698, 7529-836, 7529-838, 7529-898.

## **Industry Canada compliance statement**

This Class A digital apparatus meets all requirements of the Canadian Interference-Causing Equipment Standard ICES-003.

## **Avis de conformité aux normes d'Industrie du Canada**

Cet appareil numérique de classe A est conforme aux exigences de la norme canadienne relative aux équipements pouvant causer des interférences NMB-003.

## **Avis de conformité aux directives de la Communauté européenne (CE)**

Ce produit est conforme aux exigences de sécurité des directives 2014/30/UE, 2014/35/UE et 2011/65/UE du Conseil de la Communauté européenne relatives au rapprochement et à l'harmonisation des législations des Etats membres en matière de compatibilité électromagnétique et de sécurité des équipements électriques conçus pour une utilisation à puissance limitée et de restrictions de l'utilisation de certaines substances dangereuses dans les équipements électriques et électroniques.

Une déclaration de conformité aux exigences des Directives est disponible sur simple demande auprès de Lexmark International Technology Hungária Kft., 8 Lechner Ödön fasor, Millennium Tower III, 1095 Budapest HONGRIE.

Ce produit est conforme aux limites de classe A EN 55022 et EN 55032, ainsi qu'aux exigences de sécurité EN 60950-1 ou EN 62368-1.

## **Avis sur les interférences radio**

### **Avertissement**

---

Cet appareil est conforme aux obligations relatives aux émissions pour les produits de classe A de la norme EN 55022 et EN 55032, ainsi qu'à celles relatives à l'immunité de la norme EN 55024. Il n'est pas conçu pour être utilisé dans des environnements résidentiels/domestiques.

Ceci est un produit de classe A. Dans un environnement résidentiel, ce produit risque de provoquer des interférences radio, auquel cas l'utilisateur devra prendre les mesures adéquates.

# Index

## A

à partir du panneau de commandes  
panneau de commandes avec écran LCD 2,4 pouces 15  
panneau de commandes avec écran tactile 4,3 pouces 16  
panneau de commandes avec écran tactile 7 pouces 17  
accès à la carte contrôleur 225  
activation de l'assistance vocale 26  
activation des codes PIN (numéros d'identification personnels) 27  
activation des mots de passe énoncés 27  
activation du mode Agrandissement 27  
activation du port USB 180  
adaptateur RJ11 52  
adresse FTP  
création d'un raccourci 59  
affichage des icônes sur l'écran d'accueil 20  
affichage des menus 61  
agrandissement d'une copie 45  
AirPrint  
utilisation 39  
ajout de contacts 24  
ajout de groupes 25  
ajout des options internes pilote d'imprimante 235  
ajout des options matérielles pilote d'imprimante 235  
alimentation du chargeur multifonction 30  
annulation du chaînage des tiroirs 33  
assemblage des copies copie 45  
Assistance clientèle utilisation 23  
Assistance vocale  
activation 26  
débit de parole 27  
avis 237, 238, 239, 240, 241, 243, 244

avis FCC 241

## B

bénéficiaire de l'assistance clientèle 23  
blocage des télécopies non sollicitées (télécopie de publicité) 57  
bouchage papier dans le chargeur automatique de documents 177  
bouchage papier dans le chargeur multifonction 176  
bouchage papier dans le réceptacle standard 174  
bouchage papier dans les tiroirs 170  
bouchage papier derrière la porte A 170  
bouchage papier, élimination dans le dispositif d'alimentation automatique 177  
bouchages  
localisation des zones de bouchage 169  
réduction des risques 168  
zones 169  
bouchages papier  
réduction des risques 168  
bouchages papier, élimination dans l'unité de fusion 170  
dans le chargeur manuel 177  
dans le dispositif recto verso 170  
bouchages, élimination dans l'unité de fusion 170  
dans le chargeur manuel 177  
dans le dispositif d'alimentation automatique 177  
dans le dispositif recto verso 170  
bouteille de récupération de toner  
remplacement 154  
bristol  
chargement 30

## C

câble Ethernet 13

Câble USB 13  
carte en option  
installation 229  
carte logique  
accès 225  
carte mémoire  
installation 228  
cartouche de toner  
commande 151  
remplacement 152  
Centre de numérisation  
configuration 21  
Centre de raccourcis  
utilisation 22  
chargement des tiroirs 28  
chargement du chargeur manuel 32  
chargeur manuel  
chargement 32  
chargeur multifonction  
chargement 30  
chiffrement  
disque dur de l'imprimante 143  
choix d'un emplacement pour l'imprimante 10  
clavier à l'écran  
utilisation 27  
clavier virtuel  
utilisation 27  
codes QR  
ajout 22  
commande  
kit de maintenance de l'unité de fusion 152  
commande d'un kit de traitement d'images en noir et blanc 151  
commande d'un kit de traitement d'images en noir et blanc et en couleur 151  
commande d'une bouteille de récupération de toner 152  
commande de fournitures  
bouteille de récupération de toner 152  
cartouche de toner 151  
kit de traitement d'images 151  
configuration de la fonction d'e-mail 47

- configuration de la fonction de télécopie 49
  - configuration de la télécopie
    - connexion à une ligne téléphonique standard 50
    - propre au pays ou à la région 52
  - configuration de Quotas 22
  - configuration des notifications de fournitures 152
  - configuration des paramètres d'heure d'été 55
  - configuration des paramètres de courrier électronique 47
  - configuration des paramètres du haut-parleur du télécopieur 145
  - configuration des paramètres Eco 23
  - configuration du papier Universel 28
  - configuration du paramètre Mode Eco 23
  - configurations des imprimantes 11
  - connectivité de l'imprimante
    - vérification 181
  - connexion à un réseau sans fil
    - utilisation de la méthode Bouton de commande 146
    - utilisation de la méthode PIN 146
  - connexion à un service de sonnerie distincte 55
  - connexion de l'imprimante à un réseau sans fil 146
  - connexion des câbles 13
  - consignes de sécurité 8, 9
  - contacter l'assistance clientèle 224
  - contacts
    - ajout 24
    - modification 25
    - suppression 25
  - Contenu de correction des couleurs 214
  - copie
    - à l'aide du DAA 44
    - création d'un raccourci 46
    - deux côtés du papier 45
    - utilisation de la vitre du scanner 44
  - Copie de carte
    - configuration 21
  - copie de photos 44
  - copie de plusieurs pages 46
  - copie de plusieurs pages sur une feuille 46
  - copie recto verso 45
  - copie vers du papier à tête 44
  - copie, dépannage
    - copies partielles de documents ou de photos 221
    - faible qualité de la copie 221
    - le scanner ne répond pas 223
    - le scanner ne se ferme pas 222
  - Correction des couleurs manuelle 214
  - correction manuelle des couleurs
    - application 214
  - courrier électronique
    - configuration 47
    - création d'un raccourci 48
  - création d'un raccourci
    - adresse FTP 59
    - copie 46
    - courrier électronique 48
    - destination de télécopie 56
  - création d'un raccourci de copie 46
  - création d'un raccourci de destinations de télécopies 56
  - création d'un raccourci FTP 59
  - création d'un raccourci pour le courrier électronique 48
  - création de dossiers pour les signets 24
  - création de signets 23
- D**
- date et heure
    - paramètres de télécopie 55
  - Débit de parole de l'assistance vocale
    - réglage 27
  - déclaration relative à la volatilité 144
  - défauts répétés 207
  - définition de la date et de l'heure des télécopies 55
  - définition du format de papier 28
  - définition du type de papier 28
  - dépannage
    - impossible d'ouvrir Embedded Web Server 179
    - l'imprimante ne répond pas 212
    - questions les plus fréquentes sur l'impression couleur 215
  - dépannage, copie
    - copies partielles de documents ou de photos 221
    - faible qualité de la copie 221
    - le scanner ne répond pas 223
    - le scanner ne se ferme pas 222
  - dépannage, impression
    - bourrages papier fréquents 185
    - enveloppe collée pendant l'impression 183
    - impression depuis un tiroir inapproprié 213
    - impression lente 209
    - impression sur du papier inapproprié 213
    - l'impression assemblée ne fonctionne pas 184
    - la fonction de chaînage des tiroirs ne fonctionne pas 185
    - les documents confidentiels et suspendus ne s'impriment pas 208
    - les pages bloquées ne sont pas réimprimées 186
    - les travaux d'impression ne s'impriment pas 211
    - marges incorrectes 191
  - dépannage, numérisation
    - copies partielles de documents ou de photos 221
    - échec de la numérisation 222
    - faible qualité de la copie 221
    - impossible de numériser depuis un ordinateur 220
    - le scanner ne répond pas 223
    - le scanner ne se ferme pas 222
  - dépannage, qualité d'impression
    - arrière-plan gris ou coloré 190
    - couleurs manquantes 194
    - défauts répétés 207
    - densité d'impression inégale 200
    - effacement du toner 199
    - images noires ou de couleur unie 197
    - images ou textes coupés 198

- images rémanentes sur les impressions 189
  - impression claire 192
  - impression déformée 197
  - impression inclinée sur la page 197
  - impression sombre 187
  - l'impression présente une dominante de couleur 216
  - lignes blanches
    - horizontales 205
    - verticales 206
  - lignes noires horizontales 201
  - lignes ou bandes verticales de couleur 202
  - pages blanches 187
  - pages vierges 187
  - papier recourbé 196
  - taches et points sur l'impression 194
  - dépannage, télécopieur
    - impossible d'envoyer ou de recevoir des télécopies 217
    - impossible d'envoyer une télécopie 219
    - impossible de recevoir une télécopie 219
    - mauvaise qualité d'impression de la télécopie 220
  - déplacement de l'imprimante 165
  - désactivation du réseau Wi-Fi 147
  - disque dur de l'imprimante
    - chiffrement 143
    - installation 231
  - documents, impression
    - à partir d'un ordinateur 39
    - à partir d'un périphérique mobile 39
- E**
- économie de papier 46
  - économie des fournitures 167
  - écran d'accueil
    - affichage des icônes 20
    - personnalisation 20
  - effacement de la mémoire de l'imprimante 142, 144
  - effacement de la mémoire du disque dur de l'imprimante 143
  - effacement de la mémoire non volatile 142
  - effacement de la mémoire volatile 142
  - élimination d'un bourrage papier
    - réceptacle standard 174
  - élimination des bourrages
    - dans le chargeur multifonction 176
    - dans les tiroirs 170
  - émissions, avis 237, 241, 243, 244
  - emplacement de l'imprimante
    - sélection 10
  - emplacement du logement de sécurité 142
  - enveloppes
    - chargement 30, 32
  - envoi d'un e-mail 47
  - envoi d'un message électronique
    - à l'aide d'un numéro de raccourci 47
    - à l'aide du carnet d'adresses 47
    - configuration des paramètres de courrier électronique 47
    - utilisation de l'imprimante 47
  - envoi d'une télécopie
    - à l'aide d'un ordinateur 55
    - à partir du panneau de commandes 55
  - affichage d'un journal de télécopie 57
  - blocage des télécopies non sollicitées (télécopie de publicité) 57
  - création d'un raccourci 56
  - définition de la date et l'heure 55
  - modification de la résolution 57
  - planifié 56
  - réglage de l'intensité 57
  - suspension des télécopies 58
  - télécopie, configuration 49
  - transfert de télécopies 58
  - Espace insuffisant dans la mémoire flash pour les ressources 182
  - espace libre autour de l'imprimante 10
  - état de l'imprimante 17
  - état des fournitures
    - vérification 151
  - état des pièces
    - vérification 151
  - exportation d'un fichier de configuration
    - à partir du serveur Web incorporé 236
- F**
- formats de papier pris en charge 34
  - Fourniture ne venant pas d'un fabricant d'imprimantes 183
  - fournitures
    - économie 167
- G**
- gestion de l'écran de veille 20
  - Google Cloud Print
    - utilisation 39
  - grammages de papiers pris en charge 37
  - groupes
    - ajout 25
    - modification 25
    - suppression 25
- H**
- haut-parleur
    - volume par défaut 145
  - heure d'été
    - configuration 55
  - humidité autour de l'imprimante 238
- I**
- icônes de l'écran d'accueil
    - utilisation 19
  - icônes sur l'écran d'accueil
    - affichage 20
  - il est possible d'envoyer des télécopies, mais il est impossible de les recevoir 219
  - importation d'un fichier de configuration
    - à partir du serveur Web incorporé 236
  - impossible d'ouvrir Embedded Web Server 179



- impossible de lire le lecteur flash
    - dépannage, impression 180
  - impression
    - à partir d'un lecteur flash 40
    - à partir d'un ordinateur 39
    - liste des échantillons de polices 43
    - Page des paramètres de menus 141
  - impression à partir d'un lecteur flash 40
  - impression de travaux confidentiels et suspendus
    - depuis un Macintosh 42
    - sous Windows 42
  - impression depuis un ordinateur 39
  - impression, dépannage
    - bourrages papier fréquents 185
    - enveloppe collée pendant l'impression 183
    - impossible de lire le lecteur flash 180
    - impression depuis un tiroir inapproprié 213
    - impression lente 209
    - impression sur du papier inapproprié 213
    - la fonction de chaînage des tiroirs ne fonctionne pas 185
    - les documents confidentiels et suspendus ne s'impriment pas 208
    - les pages bloquées ne sont pas réimprimées 186
    - les travaux d'impression ne s'impriment pas 211
    - marges incorrectes 191
  - imprimante
    - entièrement configurée 11
    - transport 166
  - insertion de feuilles de séparation entre les copies 45
  - installation d'options
    - disque dur de l'imprimante 231
  - installation d'une carte en option 229
  - installation d'une carte mémoire 228
  - installation de tiroirs 234
  - installation du logiciel de l'imprimante 235
- intensité toner
    - réglage 214
- J**
- journal des télécopies
    - affichage 57
- K**
- kit de maintenance de l'unité de fusion
    - commande 152
  - kit de traitement d'images
    - commande 151
    - remplacement 158
- L**
- l'assistance clientèle
    - contacter 224
  - l'impression assemblée ne fonctionne pas 184
  - l'imprimante ne répond pas 212
  - lancement d'un diaporama 20
  - lecteur flash
    - impression depuis 40
    - numérisation vers 59
  - lecteurs flash pris en charge 41
  - liste des échantillons de polices
    - impression 43
  - logement de sécurité
    - recherche 142
  - logiciel d'imprimante, installation 235
  - luminosité de l'affichage
    - réglage 167
- M**
- Maintenance du scanner requise, utilisez le kit DAA 183
  - mauvaise qualité d'impression de la télécopie 220
  - mémoire du disque dur de l'imprimante 144
    - effacement 143
  - Mémoire flash défectueuse détectée 182
  - Mémoire flash non formatée détectée 182
  - mémoire non volatile 144
  - mémoire volatile 144
  - menu
    - 802.1x 128
- A propos de cette imprimante 75
  - Accessibilité 69
  - Aide 141
  - Compta des travaux 79
  - Comptes locaux 133
  - Config. impression
    - confidentielle 137
  - Configuration 76
  - Configuration de la messagerie 102
  - Configuration du lien du site 109
  - Configuration du tiroir 84
  - Configuration générale 85
  - Configuration LPD 128
  - Dépannage 141
  - Disposition 75
  - Divers 139
  - Effacement hors service 74
  - Effacer fichiers données temporaires 138
  - Ethernet 123
  - Formats de numérisation personnalisés 86
  - Gestion de l'alimentation 68
  - Gestion des autorisations 132
  - Gestion des services mobiles 138
  - Google Cloud Print 130
  - HTML 83
  - Icônes visibles de l'écran d'accueil 74
  - Image 84
  - Impression lecteur Flash 118
  - Imprimer 140
  - IPSec 127
  - Journal d'audit de sécurité 134
  - Menu Configuration 70
  - Mode Télécopie 90
  - Notifications 64
  - Numérisation lecteur Flash 114
  - Page de garde de télécopie 98
  - Page des paramètres de menus 139
  - Panneau de commandes distant 64
  - Paramètres d'envoi de télécopie 92
  - Paramètres de courrier électronique du serveur de télécopie 100

- Paramètres de numérisation du serveur de télécopie 101
  - Paramètres de réception de télécopie 96
  - Paramètres du haut-parleur 99
  - Paramètres du journal de télécopie 99
  - Paramètres FTP par défaut 110
  - Paramètres généraux de télécopie 91, 100
  - Paramètres HTTP/FTP 129
  - Paramètres LDAP des solutions 138
  - Paramètres par défaut de copie 87
  - Paramètres par défaut de la messagerie 104
  - PCL 81
  - PDF 80
  - Périphérique 139
  - PostScript 81
  - Préférences 62
  - Présentation du réseau 120
  - Qualité 77
  - Raccourcis 140
  - Réseau 140
  - Restaurer les paramètres usine 70
  - Restrictions de connexion 136
  - SNMP 126
  - TCP/IP 124
  - Télécopie 140
  - ThinPrint 129
  - Types de supports 86
  - USB 130
  - Wi-Fi Direct 131
  - XPS 80
  - Menu Paramètres HTTP/FTP 129
  - Menu Sans fil 120
  - menu TCP/IP 124
  - menus
    - Chiffrement disq. dur 138
    - Planifier périphériques USB 134
    - Sans fil 120
  - menus de l'imprimante 61
  - messages de l'imprimante
    - Espace insuffisant dans la mémoire flash pour les ressources 182
    - Fourniture ne venant pas d'un fabricant d'imprimantes 183
  - Maintenance du scanner
    - requis, utilisez le kit DAA 183
  - Mémoire flash défectueuse détectée 182
  - Mémoire flash non formatée détectée 182
  - Remplacez la cartouche, zone d'impression inadaptée 183
  - Méthode Bouton de commande 146
  - méthode Numéro d'identification personnel 146
  - microcode
    - mise à jour 236
    - mise à jour du microcode fichier flash 236
  - Mode agrandissement
    - activation 27
  - Mode Eco
    - configuration 166
  - Mode Hibernation
    - configuration 166
  - mode Veille
    - configuration 166
  - modification de contacts 25
  - modification de groupes 25
  - modification de la résolution de la télécopie 57
  - modification des paramètres du port de l'imprimante après l'installation de l'ISP 147
  - modification du papier peint 20
  - mots de passe énoncés
    - activation 27
- N**
- navigation sur l'écran
    - à l'aide de gestes 26
  - navigation sur l'écran à l'aide de gestes 26
  - nettoyage
    - intérieur de l'imprimante 148
    - partie externe de l'imprimante 148
    - scanner 148
  - nettoyage de l'imprimante 148
  - niveaux du volume sonore 237
  - notifications de fournitures
    - configuration 152
  - numérisation
    - vers un serveur FTP 59
    - numérisation vers un lecteur flash 59
    - numérisation vers un ordinateur 60
    - numérisation vers un serveur FTP
      - à partir du panneau de commandes 59
    - numérisation, dépannage
      - copies partielles de documents ou de photos 221
      - échec de la numérisation 222
      - faible qualité de la copie 221
      - impossible de numériser depuis un ordinateur 220
      - la numérisation bloque le fonctionnement de l'ordinateur 222
      - la numérisation prend trop de temps 222
      - le scanner ne répond pas 223
      - le scanner ne se ferme pas 222
    - Numériser vers l'ordinateur
      - configuration 60
- O**
- option interne non détectée 181
  - options de l'imprimante, dépannage
    - impossible de détecter l'option interne 181
  - options internes
    - barrette microcode 225
    - carte mémoire 225
    - disque dur de l'imprimante 225
  - options internes, ajout
    - pilote d'imprimante 235
  - options matérielles
    - carte mémoire 228
    - tiroirs 234
  - options matérielles, ajout
    - pilote d'imprimante 235
- P**
- Page des paramètres de menus impression 141
  - Pages de test de qualité d'impression 141
  - papier à en-tête
    - chargement 30, 32
    - copie 44

papier Universel  
configuration 28

paramètre environnemental  
Mode Eco 166  
Mode Hibernation 166  
mode Veille 166

paramètres de l'imprimante  
restauration des paramètres par défaut 143

paramètres du haut-parleur du télécopieur  
configuration 145

paramètres du port de l'imprimante  
modification 147

Paramètres Eco  
configuration 23

paramètres usine par défaut  
restauration 143

périphérique mobile  
impression depuis 39

personnalisation de l'affichage 20

Personnalisation de l'affichage  
utilisation 20

photos  
copie 44

pilote d'imprimante  
options matérielles, ajout 235

PIN, codes (numéros d'identification personnels)  
activation 27

planification d'une télécopie 56

port Ethernet 13

Port LINE 13

Port USB 13  
activation 180

ports d'imprimante 13

prévention des risques de bourrage papier 168

prise adaptateur 52

prise du cordon d'alimentation 13

programmation des modes d'alimentation 23

## Q

qualité d'impression  
nettoyage du scanner 148

qualité d'impression, dépannage  
arrière-plan gris ou coloré 190  
couleurs manquantes 194  
défauts répétés 207

densité d'impression  
inégalement 200

effacement du toner 199

images noires ou de couleur unie 197

images ou textes coupés 198

images rémanentes sur les impressions 189

impression claire 192

impression déformée 197

impression inclinée sur la page 197

impression sombre 187

l'impression présente une dominante de couleur 216

lignes blanches  
horizontales 205  
verticales 206

lignes noires horizontales 201

lignes ou bandes verticales de couleur 202

pages blanches 187

pages vierges 187

papier recourbé 196

taches et points sur l'impression 194

questions les plus fréquentes sur l'impression couleur 215

Quotas de périphérique  
configuration 22

## R

réalisation d'une copie 44

réduction d'une copie 45

réglage  
enregistrement du DAA 224  
enregistrement du scanner 223

réglage de l'intensité de télécopie 57

réglage de l'intensité du toner 214

réglage de la luminosité  
affichage 167

réglage du débit de parole  
Assistance vocale 27

réglage du volume par défaut du casque 145

réglage du volume par défaut du haut-parleur 145

remplacement des fournitures  
bouteille de récupération de toner 154

cartouche de toner 152

kit de traitement d'images noir et blanc 158

kit de traitement d'images noir et blanc et couleur 158

Remplacez la cartouche, zone d'impression inadaptée 183

répétition des travaux d'impression 42  
impression à partir d'un ordinateur Macintosh 42  
impression sous Windows 42

répondeur  
configuration 50

réseau sans fil 146  
connexion de l'imprimante au 146  
Wi-Fi Protected Setup 146

réseau Wi-Fi  
désactivation 147

résolution de la télécopie  
modification 57

restauration des paramètres usine 143

retrait du bourrage papier  
dans le chargeur multifonction 176  
dans les tiroirs 170

## S

scanner  
nettoyage 148

sécurisation de la mémoire de l'imprimante 144

séparateurs entre les copies  
insertion 45

serveur FTP, numérisation  
à partir du panneau de commandes 59

Service d'impression Mopria  
utilisation 39

service de sonnerie distinctive, télécopies  
connexion à 55

signets  
création 23  
création de dossiers pour 24

stockage de tâches d'impression 42

suppression de contacts 25

suppression de groupes 25

suspension des télécopies 58

**T**

tâches d'impression  
confidentielles 42  
impression à partir d'un  
ordinateur Macintosh 42  
impression sous Windows 42  
téléc susp 58  
télécopie, configuration  
connexion à une ligne  
téléphonique standard 50  
propre au pays ou à la  
région 52  
température ambiante de  
l'imprimante 10, 238  
 tiroirs  
chargement 28  
installation 234  
 tiroirs chaînés 33  
transfert de télécopies 58  
transport de l'imprimante 166  
travaux d'impression différés  
impression à partir d'un  
ordinateur Macintosh 42  
impression sous Windows 42  
travaux d'impression non  
imprimés 211  
travaux suspendus 42  
impression à partir d'un  
ordinateur Macintosh 42  
impression sous Windows 42  
types de fichier pris en charge 41  
types de papier pris en  
charge 36

**U**

utilisation de l'écran d'accueil 19  
utilisation de la personnalisation  
de l'affichage 20  
utilisation du Générateur de code  
QR 22

**V**

vérification de l'état des pièces et  
fournitures 151  
vérification de la connectivité de  
l'imprimante 181  
vérification des travaux  
d'impression 42  
impression à partir d'un  
ordinateur Macintosh 42  
impression sous Windows 42

volume par défaut du casque  
réglage 145  
volume par défaut du haut-  
parleur  
réglage 145  
voyant  
description de l'état 17  
voyant marche/arrêt  
description de l'état 17

**W**

Wi-Fi Protected Setup  
réseau sans fil 146